

КОНДИЦИОНЕР (РАЗДЕЛЬНАЯ СИСТЕМА)

<Скрытая система канального типа>

Модель теплового насоса



Внутренний блок

Наружный блок

RAV-SM562BT-E
RAV-SM802BT-E
RAV-SM1102BT-E
RAV-SM1402BT-E

RAV-SM562AT-E
RAV-SM802AT-E
RAV-SM1102AT-E
RAV-SM1402AT-E

SP562AT-E
SP802AT-E
SP1102AT-E
SP1402AT-E

Благодарим вас за покупку кондиционера производства компании TOSHIBA.

Перед началом использования вашего кондиционера рекомендуем внимательно прочесть это руководство пользователя.

- Обязательно получите «Руководство пользователя» и «Руководство по установке» от изготовителя (или дилера).

Обратитесь для получения указанных руководств к изготовителю или дилеру.

- Понятно объясните содержание данного руководства пользователю и вручите ему руководство.

ИСПОЛЬЗОВАНИЕ НОВОГО ХОЛОДИЛЬНОГО АГЕНТА

Это кондиционер нового типа, в котором с целью предотвращения разрушения озонового слоя вместо обычного холодильного агента R22 используется новая азеотропная смесь холодильных агентов R410A.

СОДЕРЖАНИЕ

АКСЕССУАРЫ (В КОМПЛЕКТ ПОСТАВКИ КОНДИЦИОНЕРА НЕ ВХОДЯТ)	1
МЕРЫ ПРЕДОСТОРОЖНОСТИ ДЛЯ ОБЕСПЕЧЕНИЯ БЕЗОПАСНОСТИ	1
НАИМЕНОВАНИЕ ДЕТАЛЕЙ	3
НАИМЕНОВАНИЕ ДЕТАЛЕЙ ПУЛЬТА ДИСТАНЦИОННОГО УПРАВЛЕНИЯ.....	4
ПРАВИЛЬНАЯ ЭКСПЛУАТАЦИЯ	6
АВТОМАТИЧЕСКОЕ УПРАВЛЕНИЕ (автоматическое переключение)	7
РАБОТА ТАЙМЕРА	8
ТЕХНИЧЕСКОЕ ОБСЛУЖИВАНИЕ.....	10
РЕЖИМЫ РАБОТЫ И РАБОЧИЕ ХАРАКТЕРИСТИКИ КОНДИЦИОНЕРА.....	11
ПЕРЕНОС КОНДИЦИОНЕРА НА НОВОЕ МЕСТО	12
НЕИСПРАВНОСТИ И ПРИЧИНЫ.....	12
НЕИСПРАВНОСТИ И ПРИЧИНЫ (пульт дистанционного управления)	14

АКСЕССУАРЫ (В КОМПЛЕКТ ПОСТАВКИ КОНДИЦИОНЕРА НЕ ВХОДЯТ)

Пульт дистанционного управления

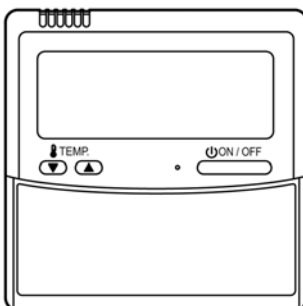

МЕРЫ ПРЕДОСТОРОЖНОСТИ ДЛЯ ОБЕСПЕЧЕНИЯ БЕЗОПАСНОСТИ

ПРЕДУПРЕЖДЕНИЕ ⚠

ПРЕДУПРЕЖДЕНИЯ ПО УСТАНОВКЕ

- Установку кондиционера должен осуществлять квалифицированный профессиональный электрик. Самостоятельная непрофессиональная установка может послужить причиной утечки воды, поражения электрическим током, пожара и т.д.
- Необходимо заземлить кондиционер. Не подключайте провода заземления к газовым трубам, водопроводным трубам, молниеотводам или к проводам заземления телефонных кабелей.



МЕРЫ ПРЕДОСТОРОЖНОСТИ

ОТКЛЮЧЕНИЕ УСТАНОВКИ ОТ ПИТАЮЩЕЙ СЕТИ

Эта установка должна подключаться к питающей сети через выключатель с зазором между разомкнутыми контактами не менее 3 мм.

В линии питания этого кондиционера должен быть установлен предохранитель на 25 А типа D (⚡).

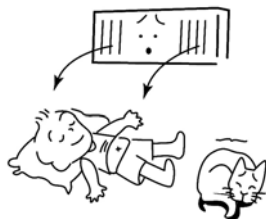

ПРЕДУПРЕЖДЕНИЯ ПО ЭКСПЛУАТАЦИИ

- Очистка высоко расположенных воздушного фильтра и его деталей представляет опасность, и поэтому поручайте выполнение этой работы специалисту. Не пытайтесь делать это самостоятельно. Рекомендации по очистке воздушного фильтра предназначены для специалиста, а не для пользователя.
- Не допускайте чрезмерного охлаждения комнаты, а также длительного попадания на тело потока холодного воздуха – это вредно для здоровья!
- В случае обнаружения каких-либо неисправностей кондиционера (запахи, напоминающие запахи подгоревших продуктов, слабое охлаждение и т.д.) немедленно выключите главный разъединитель или автоматический выключатель, чтобы отключить кондиционер от сети, и обратитесь к дилеру. Если кондиционер будет продолжать работать при наличии неисправности, это может привести к необратимому выходу его из строя, поражению электрическим током, пожару и т.д.



МЕРЫ ПРЕДОСТОРОЖНОСТИ ПРИ ПЕРЕМЕЩЕНИИ И РЕМОНТЕ

- Не пытайтесь самостоятельно переместить или отремонтировать какой-либо блок. Поскольку внутри блока имеется высокое напряжение, при снятии крышки и выполнении других работ вы можете попасть под напряжение.
- Если возникнет необходимость в ремонте кондиционера, обращайтесь за помощью к дилеру.
- Если возникнет необходимость в переносе кондиционера на другое место, обращайтесь за помощью к дилеру. Неправильная установка может привести к поражению электрическим током или пожару.



МЕРЫ ПРЕДОСТОРОЖНОСТИ

МЕРЫ ПРЕДОСТОРОЖНОСТИ ПРИ УСТАНОВКЕ

- Точно выполняйте приведенные ниже рекомендации.
- Правильно проложите сливной шланг для обеспечения нормального слива.
Плохой слив может привести к затоплению здания и порче мебели.
- Подключайте кондиционер только к сети с требуемым номинальным напряжением. Невыполнение этого требования может привести к выходу кондиционера из строя или вызвать пожар.
- Не устанавливайте кондиционер в месте, где возможна утечка горючего газа. Накопление горючего газа вокруг блока может привести к возникновению пожара.



МЕРЫ ПРЕДОСТОРОЖНОСТИ ПРИ ЭКСПЛУАТАЦИИ

- Перед включением кондиционера внимательно прочтите это руководство. В нем содержится множество рекомендаций, которые нужно иметь в виду в процессе повседневной эксплуатации.
- Не используйте кондиционер для таких специальных целей, как консервирование пищевых продуктов, хранение точных приборов, произведений искусства, разведение животных, выращивание растений и т.д.
- Не направляйте поток воздуха из кондиционера на консервированные продукты растительного происхождения и на животных, т.к. это вредит их состоянию и росту.
- Если кондиционер находится в одном месте с установкой, в которой имеет место процесс сгорания, обеспечьте вентиляцию помещения свежим воздухом.
Слабая вентиляция приводит к недостатку содержания кислорода в воздухе.
- Не помещайте установку, в которой имеет место процесс сгорания, в месте, на которое поступает поток воздуха из кондиционера, поскольку это может послужить причиной неполного сгорания.
- Если кондиционер расположен в закрытом помещении, обеспечьте достаточную вентиляцию помещения. Невыполнение этого требования вызывает недостаток содержания кислорода в воздухе.
- Не прикасайтесь к выключателям влажными пальцами, т.к. это может привести к поражению электрическим током.
- Если вы не собираетесь пользоваться кондиционером достаточно долгое время, для обеспечения безопасности выключите главный разъединитель или автоматический выключатель.
- Периодически контролируйте состояние бетонных блоков и т.п. в основании наружного блока.
Недостаточная прочность основания может привести к опрокидыванию блока и нанесению травмы.
- Не кладите какие-либо предметы на наружный блок и не становитесь на него. Невыполнение этого требования может привести к опрокидыванию блока и нанесению травмы.
- Для сохранения рабочих характеристик кондиционера эксплуатируйте его в диапазоне рабочих температур, указанных в инструкциях. Невыполнение этого требования может привести к ненормальной работе кондиционера или утечке воды из него.
- Не допускайте попадания какой-либо жидкости в пульт дистанционного управления. Не допускайте попадания на него сока, воды или любой другой жидкости.

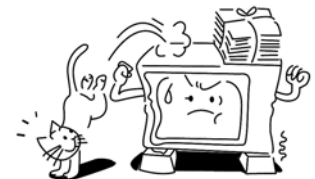
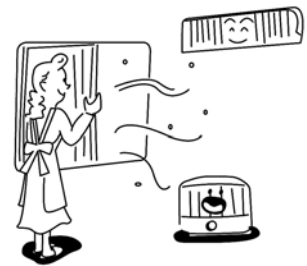

НАИМЕНОВАНИЕ ДЕТАЛЕЙ

Внутренний блок

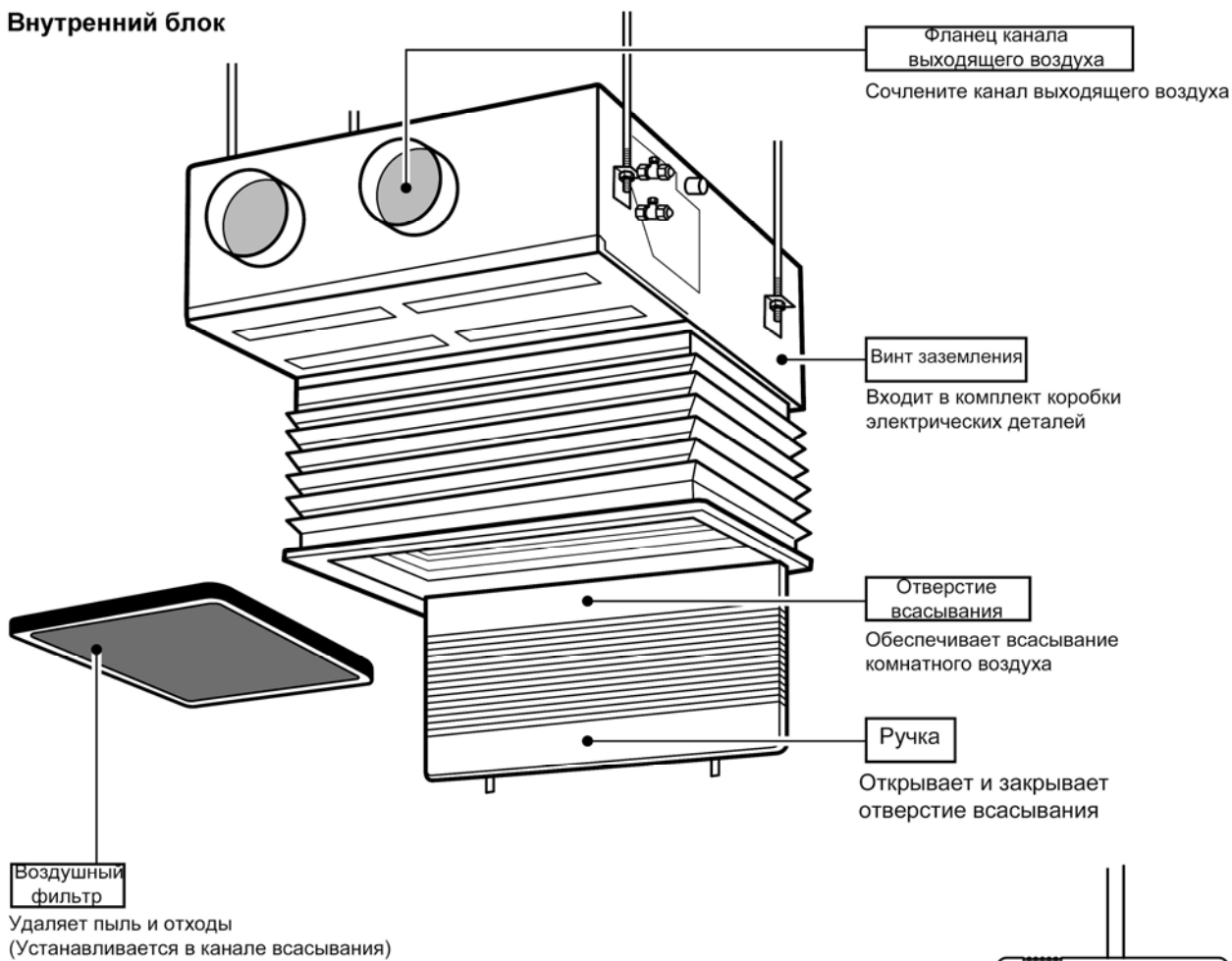

Наружный блок

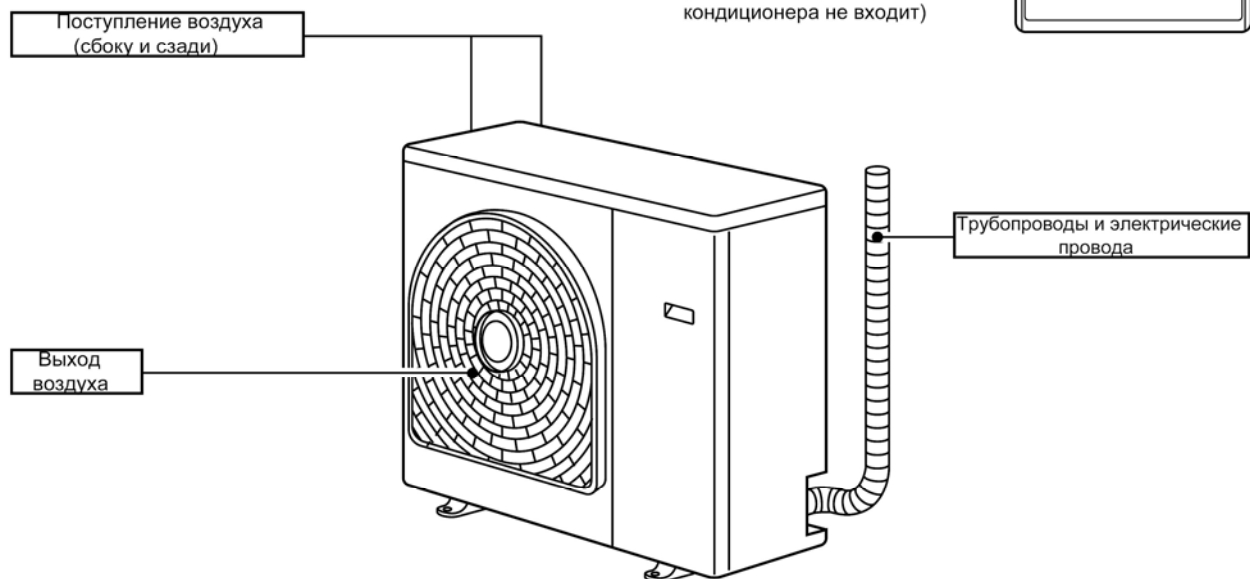

НАИМЕНОВАНИЕ ДЕТАЛЕЙ ПУЛЬТА ДИСТАНЦИОННОГО УПРАВЛЕНИЯ

Секция дисплея

Все элементы дисплея показаны на находящемся справа рисунке.

В процессе работы отображаются только выбранные данные.

- После первоначального включения автоматического выключателя в секции дисплея пульта дистанционного управления мерцает [SET DATA]. Мерцание этого изображения означает автоматическое подтверждение включения системы. Начинайте использование пульта дистанционного управления через небольшое время после погасания [SET DATA].

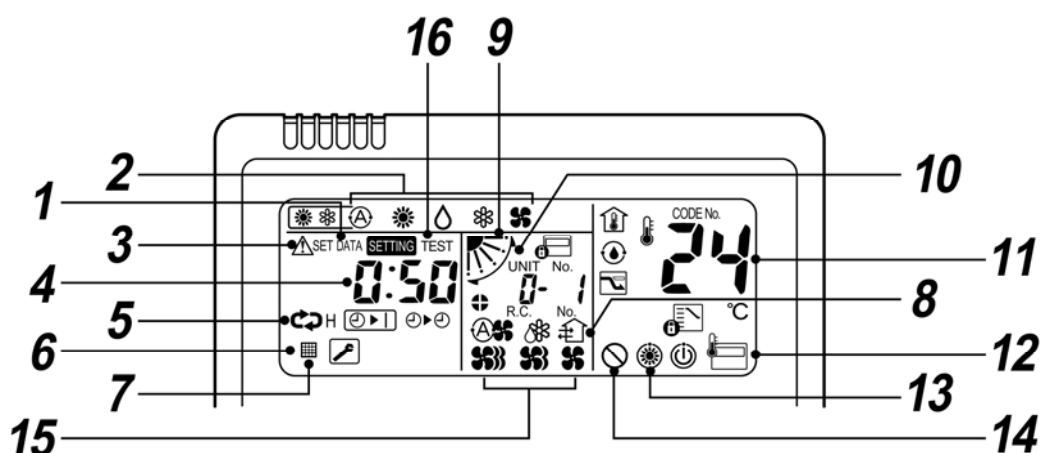
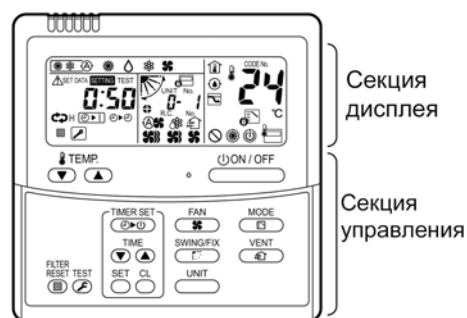

1 Индикатор SET DATA

Отображается в течение времени настройки таймера.

2 Индикатор рабочего режима

Отображается выбранный рабочий режим.

3 Индикатор СHECK (необходимости проверки)

Отображается при срабатывании предохранительного устройства или возникновении неисправности.

4 Индикатор времени таймера

Отображается время, установленное на таймере. (При появлении неисправности отображается код проверки.)

5 Индикатор настройки таймера

При нажатии кнопки TIMER SET выбирается изображение таймера в следующем порядке: [OFF] → [ON].

→ Индикатор отсутствует.

6 Индикатор фильтра

Если отображается "FILTER", необходимо произвести очистку воздушного фильтра.

7 Индикатор подъема/опускания воздухораспределительной решетки

8 Индикатор работы вентилятора

9 Индикатор позиции заслонки

10 Индикатор качания

Отображается во время движения заслонки вверх/вниз

11 Индикатор установленной температуры

Отображается выбранная установка температуры.

12 Индикатор датчика пульта дистанционного управления

Отображение работы датчика пульта дистанционного управления.

13 Индикатор предварительного нагрева

Отображается, когда начинается работа в режиме нагрева или выполняется операция оттаивания. В то время, когда отображается эта индикация, вентилятор внутреннего блока останавливается или переходит в режим низкой частоты вращения.

14 Индикатор отсутствия функционирования

Отображается при отсутствии какого бы то ни было функционирования даже при нажатии кнопки.

15 Индикатор режима работы вентилятора

Отображается выбранный режим работы вентилятора.

(Автоматическое управление)

(Высокая частота вращения)

(Средняя частота вращения)

(Низкая частота вращения)



16 Индикатор TEST

Отображается во время проведения тестирования.

Секция управления

Требующийся режим работы выбирается нажатием соответствующей кнопки.

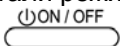
- Детали режима нужно устанавливать один раз, и такие же состояния используются при нажатии кнопки .

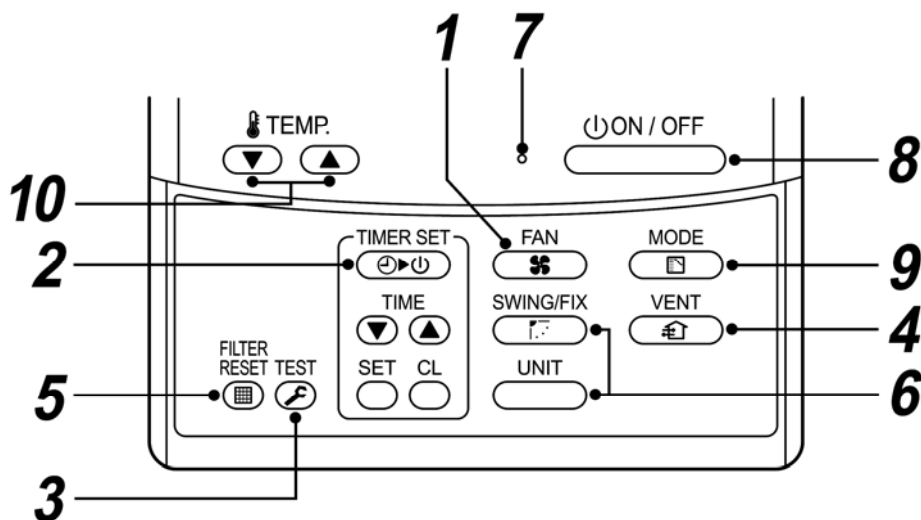

1 Кнопка режима работы вентилятора

Выбор режима работы вентилятора.

2 Кнопка установки таймера

Кнопка TIMER SET используется при настройке таймера.

3 Кнопка проверки

Кнопка CHECK используется для проверки работы.

При нормальной работе не пользуйтесь этой кнопкой.

4 Кнопка вентилятора

Кнопка FAN используется в случае подключения отдельно купленного вентилятора.

- Если при нажатии кнопки FAN на пульте дистанционного управления отображается отсутствие функционирования “”, значит вентилятор не подключен.

5 Кнопка сброса изображения фильтра

Удаляет изображение фильтра “”.

6 Кнопка UNIT и автоматического управления заслонкой

Не функционирует.

7 Лампа сигнализации работы

Лампа светится во время работы кондиционера. При остановке лампа гаснет.

Если во время работы лампа мерцает, значит сработало предохранительное устройство или возникла неисправность.

8 Кнопка

При нажатии кнопки происходит включение, а при повторном нажатии – остановка.



При прекращении работы лампа сигнализации работы и все индикаторы исчезают.

9 Кнопка выбора режима работы

Выбирается режим работы.

10 Кнопка установки температуры

Регулирует требуемую комнатную температуру.

Настройка требуемой температуры производится нажатием кнопок  или .

Кнопка FILTER UP/DOWN

(отображается индикатор отсутствия функционирования)

ОПЦИЯ:

Датчик пульта дистанционного управления

Обычно датчик температуры измеряет температуру внутреннего блока. Может быть также измерена температура вокруг пульта дистанционного управления.

Дополнительную информацию можно получить от дилера, у которого вы купили кондиционер.

ПРАВИЛЬНАЯ ЭКСПЛУАТАЦИЯ

Когда вы впервые используете кондиционер или изменяете значение SET DATA (установка данных), выполняйте описанную ниже процедуру. Уже со следующего раза кондиционер начнет работать с установленного состояния, для чего достаточно нажать кнопку .

Подготовка

Включите сетевой разъединитель и/или автоматический выключатель.

- После включения питания на пульте дистанционного управления появляется секция дисплея.
- После включения питания пульт дистанционного управления не реагирует на управляющие воздействия в течение примерно 1 минуты, и это не является дефектом.

ТРЕБОВАНИЕ

- При эксплуатации кондиционера включайте и выключайте его кнопкой  без выключения сетевого разъединителя и/или автоматического выключателя.
- При включении кондиционера после продолжительного бездействия необходимо включить сетевой разъединитель не менее чем за 12 часов до пуска. (Это необходимо для предварительного включения подогревателя картера компрессора, чтобы предотвратить перегрузку компрессора при активизации наружного блока.)

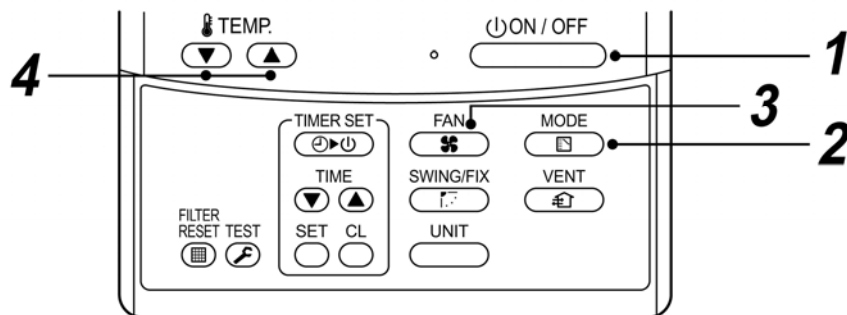

1 Нажмите кнопку .

Загорается лампа сигнализации работы, и кондиционер начинает работать.

2 Выберите рабочий режим кнопкой “MODE ”.

При каждом нажатии кнопки изображение изменяется в последовательности, представленной на рисунке справа.



- Когда в режиме HEAT (нагревание)  комнатная температура достигает заданного значения, наружный блок останавливается, поток воздуха становится LOW (низким) и объем поступающего воздуха уменьшается.

- В режиме оттаивания вентилятор останавливается, чтобы избежать нагнетания холодного воздуха, и отображается PRE-DEF (предварительное оттаивание) .

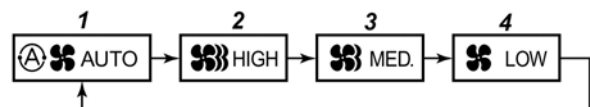





1. Автоматическое управление
2. Высокая частота вращения
3. Средняя частота вращения
4. Низкая частота вращения

3 Выберите нагнетаемый объем воздуха кнопкой .

При каждом нажатии кнопки изображение изменяется в последовательности, представленной на рисунке справа.

- При выборе автоматического регулирования объема нагнетаемого воздуха “AUTO ” изменение этого объема происходит в соответствии с комнатной температурой.

- В режиме DRY  появляется “AUTO ”, и нагнетается низкий (LOW) объем воздуха.

- Если при нагревании повышение комнатной температуры в режиме вентилятора “LOW ” оказывается недостаточным, выберите режим “MED. ” или “HIGH ”.

4 Установите температуру настройки нажатием кнопки “TEMP. ” или “TEMP. .

Остановка

Нажмите кнопку .

Лампа сигнализации работы гаснет, и кондиционер прекращает работать.

АВТОМАТИЧЕСКОЕ УПРАВЛЕНИЕ (автоматическое переключение)

При установке кондиционера в режим (*) или переключении из режима автоматического управления на другой режим он в зависимости от комнатной температуры автоматически выбирает работу в режиме либо нагревания, либо охлаждения, либо только вентилятора.

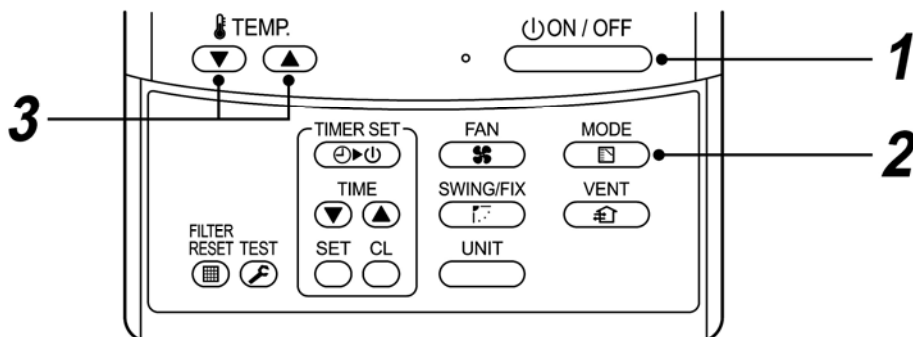

Пуск

1 Нажмите кнопку .

При нажатии этой кнопки происходит пуск кондиционера.

2 Нажмите кнопку выбора режима (MODE).

Выберите AUTO.

3 Нажмите кнопку установки температуры.

Установите требующуюся температуру.

- В случае охлаждения начинайте работу по истечении примерно 1 минуты.
- В случае нагревания начинайте работу по истечении примерно 3-5 минут.
- В случае выбора режима автоматического управления не нужно задавать частоту вращения вентилятора.

Появляется индикатор частоты вращения вентилятора , и осуществляется автоматическое регулирование частоты вращения вентилятора.

- После прекращения работы в режиме нагревания вентилятор может продолжать работать еще примерно 30 секунд.
- Когда комнатная температура достигает значения заданной температуры и останавливается наружный блок, нагнетаемый поток воздуха становится низким (LOW) и значительно уменьшается объем нагнетаемого воздуха. Во время работы в режиме оттаивания вентилятор останавливается, чтобы прекратилось нагнетание холодного воздуха, и появляется .
- Если режим автоматического управления не создает комфортные условия, вы можете вручную выбрать устраивающий вас режим.

ПРИМЕЧАНИЕ

При перезапуске после остановки

- При включении кондиционера сразу после остановки кондиционер не работает примерно 3 минуты, чтобы защитить компрессор от перегрузки.

Остановка

Нажмите кнопку .

После повторного нажатия этой кнопки кондиционер останавливается.

РАБОТА ТАЙМЕРА

Можно выбрать один из трех предусмотренных режимов работы таймера.

- OFF timer : Кондиционер останавливается после истечения заданного времени.
- Repeat OFF timer : Кондиционер останавливается каждый раз после истечения заданного времени.
- ON timer : Кондиционер включается после истечения заданного времени.

Работа таймера

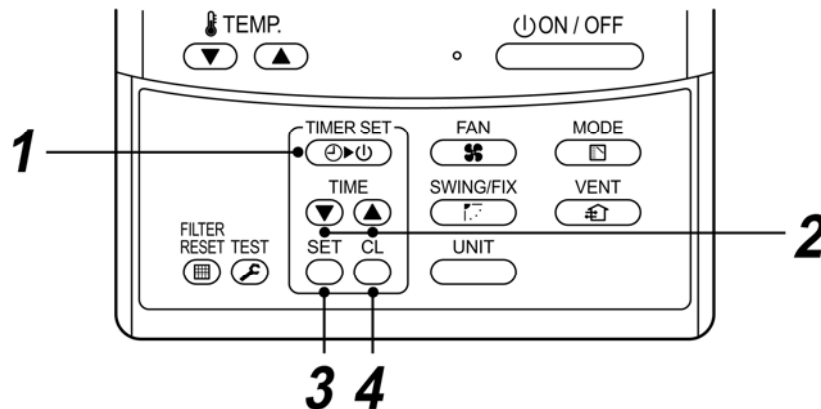

1. Индикатор отсутствует

1 Нажмите кнопку **TIMER SET**.

- При каждом нажатии кнопки изменяется индикатор таймера (режима работы).
- Мерцают индикаторы SET DATA и времени таймера.



2 Нажмите **TIME** для выбора "SET TIME" (установка времени).

При каждом нажатии кнопки **▲** установленное время увеличивается на 0,5 часа (30 минут).
Максимальное установленное время – 72 часа.

При каждом нажатии кнопки **▼** установленное время уменьшается на 0,5 часа (30 минут).
Минимальное установленное время – 0,5 часа.

3 Нажмите кнопку **SET**.

- Индикатор **SETTING** исчезает, и появляется индикатор времени таймера.
- (При активизации ON timer появляются индикаторы времени таймера и ON timer **▶▶**, а остальные индикаторы исчезают.)

Отмена работы таймера

4 Нажмите кнопку **CL**.

- Индикатор **TIMER** исчезает.

ПРИМЕЧАНИЕ

- Заданная один раз установка "Repeat OFF timer" повторяется. Поэтому при повторном пуске остановка происходит по истечению такого же времени.

Для аннулирования таймера нажмите кнопку **CL**.

РЕКОМЕНДАЦИИ ДЛЯ ОБЕСПЕЧЕНИЯ ЭКОНОМИЧНОЙ ЭКСПЛУАТАЦИИ

Поддерживайте комнатную температуру на комфортном уровне

Производите очистку воздушных фильтров

При загрязнении воздушных фильтров поток воздуха и производительность понижаются.

Не открывайте двери и окна чаще, чем это необходимо

Для сохранения холода или тепла в комнате не открывайте двери и окна чаще, чем это необходимо.

Оконные занавески

Если кондиционер работает в режиме охлаждения, закрывайте занавески, чтобы исключить попадание прямых солнечных лучей.

Если кондиционер работает в режиме нагрева, закрывайте занавески, чтобы сохранить тепло в комнате

Добейтесь равномерной циркуляции комнатного воздуха

Отрегулируйте направление потока воздуха, чтобы добиться равномерной циркуляции комнатного воздуха.

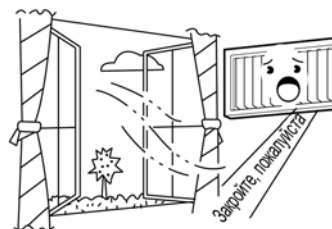
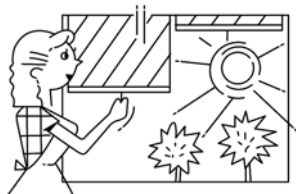

Поток воздуха направлен вверх



Поток воздуха направлен вниз

ТЕХНИЧЕСКОЕ ОБСЛУЖИВАНИЕ

Очистка пульта дистанционного управления

ПРЕДОСТЕРЕЖЕНИЕ

- Протирку пульта дистанционного управления выполняйте сухой тканью.
- Если внутренний блок очень грязный, то можно использовать ткань, увлажненную холодной водой.
- Ни при каких обстоятельствах не производите очистку пульта дистанционного управления влажной тканью.
- Не протирайте блок тряпкой с каким-либо химикатом и не оставляйте ее на блоке надолго. Это может привести к повреждению или обесцвечиванию поверхности.
- При очистке не пользуйтесь бензином, разбавителем, полировочным порошком и подобными растворителями. Это может привести к растрескиванию или деформированию поверхности пластика.



Если вы не собираетесь использовать блок больше месяца

(1) Дайте вентилятору проработать 3-4 часа для просушки внутреннего объема блока.

Выберите для этого режим "FAN ONLY" (только вентилятор) при заданной температуре 30 °С.

(2) Остановите кондиционер и выключите сетевой разъединитель и/или автоматический выключатель.

Проверки перед включением

(1) Проверьте наличие воздушных фильтров.

(2) Убедитесь в том, что вход и выход воздуха не заблокированы.

(3) Включите сетевой разъединитель и/или автоматический выключатель, чтобы подать напряжение в кондиционер.

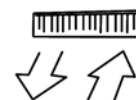

Работа в режиме «ТОЛЬКО ВЕНТИЛЯТОР»

ПРЕДУПРЕЖДЕНИЕ

Очистка воздушного фильтра и его деталей – это опасная работа на высоте, и поэтому ее должен выполнять специалист. Не пытайтесь делать это самостоятельно.

ПРИМЕЧАНИЕ

Для системы кондиционирования воздуха, которая регулярно работает, настоятельно рекомендуется проведение очистки и технического обслуживания внутреннего и наружного блоков.

Как правило, если внутренний блок работает примерно 8 часов в день, то очистку внутреннего и наружного блоков нужно производить не реже одного раза в 3 МЕСЯЦА. Очистку и техническое обслуживание должен выполнять квалифицированный специалист.

Нерегулярное проведение очистки внутреннего и наружного блоков приведет к ухудшению рабочих характеристик, нарастанию льда, утечке воды и даже отказу компрессора.

РЕЖИМЫ РАБОТЫ И РАБОЧИЕ ХАРАКТЕРИСТИКИ КОНДИЦИОНЕРА

Функция 3-минутной защиты

Функция 3-минутной защиты предотвращает пуск кондиционера в течение 3 минут после включения сетевого разъединителя или автоматического выключателя для включения кондиционера.

Перерыв в подаче энергии

В случае прекращения подачи напряжения происходит полная остановка кондиционера.

- Для перезапуска кондиционера нажмите кнопку START/STOP на пульте дистанционного управления.
- Разряд молнии или использование радиотелефона поблизости от кондиционера может привести к сбою в его работе. Выключите и снова включите сетевой разъединитель или автоматический выключатель. Для перезапуска нажмите кнопку START/STOP на пульте дистанционного управления.

Характеристики режима нагревания

Пауза перед началом подачи тепла

Сразу после включения кондиционер не выдает тепло. Теплый воздух начинает подаваться в комнату примерно через 5 минут, т.е. когда разогреется теплообменник внутреннего блока.

Управление подачей теплого воздуха (в режиме нагревания)

При достижении комнатной температурой заданного значения частота вращения вентилятора автоматически уменьшается, чтобы не допустить поступления в комнату холодного воздуха. В это время наружный блок остановится.

Режим оттаивания

Если в режиме нагревания происходит замерзание наружного блока, автоматически начинается режим оттаивания (в течение примерно 2 – 10 минут) с целью поддержания теплопроизводительности.

- На время работы в режиме оттаивания вентиляторы внутреннего и наружного блоков останавливаются.
- В течение режима оттаивания талая вода будет сливаться из поддона наружного блока.

Теплопроизводительность

В режиме нагревания тепло абсорбируется из наружного воздуха и переносится в комнату. Такой способ нагревания называется системой теплового насоса. При слишком низкой температуре наружного воздуха рекомендуется совместно с кондиционером использовать другое нагревательное оборудование.

Контроль снегопада и замерзания наружного блока

- В местах, где имеют место снегопады, каналы поступления и выхода воздуха часто закрываются снегом или обмерзают. Если не реагировать на снег или замерзание, это может привести к выходу блока из строя или слабому нагреванию.
- В холодных зонах необходимо для предотвращения возможности замерзания следить за состоянием сливного шланга, чтобы обеспечивался беспрепятственный слив воды, и вода не оставалась внутри блока. Замерзание воды внутри сливного шланга или внутри наружного блока может привести к выходу блока из строя или слабому нагреванию.

Режимы работы кондиционера

Для обеспечения нормальной производительности эксплуатируйте кондиционер в следующих температурных режимах:

Режим охлаждения	Температура наружного воздуха:	От -15 °С до 43 °С
	Комнатная температура:	От 21 °С до 32 °С (температура по сухому термометру), от 15 °С до 24 °С (температура по влажному термометру)
	ПРЕДОСТЕРЕЖЕНИЕ: Относительная влажность в комнате должна быть ниже 80%. Если кондиционер работает в условиях более высокой относительной влажности, на его поверхности может появляться роса.	
Режим осушения	Температура наружного воздуха:	От 15 °С до 43 °С (температура всасываемого воздуха должна быть не выше 46 °С).
	Комнатная температура:	От 17 °С до 32 °С
Режим нагревания	Температура наружного воздуха:	От -15 °С до 15 °С (температура по влажному термометру)
	Комнатная температура:	От 15 °С до 28 °С (температура по сухому термометру)

Если кондиционер работает за пределами указанных выше условий, может сработать система защиты.

ПЕРЕНОС КОНДИЦИОНЕРА НА НОВОЕ МЕСТО

ОПАСНОСТЬ

Для переноса кондиционера на новое место с выполнением приведенных ниже рекомендаций пригласите дилера или специалиста по установке такого оборудования.

Не устанавливайте кондиционер в перечисленных ниже местах

- Не устанавливайте кондиционер ближе 1 метра от телевизора, стереосистемы или радиоприемника. В противном случае помеха, излучаемая кондиционером, будет мешать работе этих устройств.
- Не устанавливайте кондиционер близко к высокочастотным приборам (швейная машина, массажер для бизнеса и т.п.), т.к. это может нарушить работу кондиционера.
- Не устанавливайте кондиционер во влажном или маслянозагрязненном месте, а также в месте, где образуется пар, сажа или коррозионный газ.
- Не устанавливайте кондиционер в месте с высоким содержанием соли, например на морском побережье.
- Не устанавливайте кондиционер в месте, где широко используются машинные масла.
- Не устанавливайте кондиционер в месте, где обычно дует сильный ветер, например на морском побережье, на крыше или на верхнем этаже здания.
- Не устанавливайте кондиционер в месте, где выделяются сернистые газы, например на курорте с минеральными водами.
- Не устанавливайте кондиционер на судне или в самоходном кране.

Предпринимайте меры против шума и вибраций

- Не устанавливайте кондиционер в месте, в котором шум, создаваемый наружным блоком, или выпускаемый им горячий воздух мешает вашим соседям.
- Устанавливайте кондиционер на твердом и устойчивом основании, чтобы предотвратить передачу резонансного рабочего шума и вибрации.
- Если работает один из нескольких установленных внутренних блоков, то неработающие внутренние блоки могут издавать слабый звук.



НЕИСПРАВНОСТИ И ПРИЧИНЫ, ИХ ВЫЗЫВАЮЩИЕ

ВНИМАНИЕ

При возникновении какой-либо из описанных ниже ситуаций выключите сетевой разъединитель и немедленно обратитесь к дилеру:

- Лампы сигнализации моргают с малым интервалом (5 Гц) даже после выключения и повторного, спустя 2 или 3 минуты, включения питания.
- Операция включения выполняется неправильно.
- Часто сгорает сетевой предохранитель или срабатывает автоматический выключатель.
- В кондиционер попало постороннее вещество или вода.
- Имеют место другие ненормальные ситуации.

Перед тем, как обратиться по вопросу выполнения технического обслуживания или ремонта, произведите перечисленные ниже проверки.

Повторно проверить

Кондиционер не работает

- Не включен сетевой выключатель.
- Сработал автоматический выключатель и отключил напряжение.
- Сгорел сетевой предохранитель.
- Нарушение энергоснабжения.

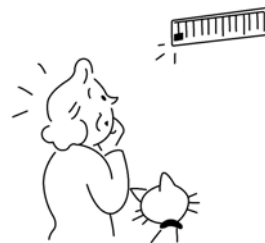

Недостаточная эффективность охлаждения или нагревания.

- Засорен вход и/или выход воздуха наружного блока.
- Открыты двери или окна.
- Установлена низкая частота вращения вентилятора.
- Кондиционер установлен на режим DRY (осушение).
- Установлена слишком высокая температура (в режиме охлаждения).
- Установлена слишком низкая температура (в режиме нагревания).



Это не дефекты.

Внутренний или наружный блок издает странный звук.

- В случае резкого изменения температуры внутренний или наружный блок может издавать странный звук. Это объясняется изменением потока холодильного агента или выполнением операции расширения.

В комнате ощущается неприятный запах, исходящий от кондиционера.

- Кондиционер издает запахи, которыми пропитались стены, ковры, мебель, одежда или меха.

При работе в режиме нагревания происходит замерзание наружного блока.

Происходит слив воды из наружного блока.

- При работе в режиме нагревания может иногда происходить замерзание наружного блока.

В этом случае система автоматически переходит в режим оттаивания (на время от 2 до 10 минут) для повышения теплопроизводительности.

- В режиме оттаивания выход воздуха из внутреннего и наружного блоков прекращается.
- В случае изменения интенсивности потока холодильного агента при переходе в режим оттаивания слышен шипящий звук.
- Вода, образующаяся в результате автоматического оттаивания в режиме нагревания, сливается из наружного блока.

Изменяется интенсивность потока воздуха без установки режима автоматического управления.

- Когда в режиме нагревания падает температура выходящего воздуха, поток воздуха из внутреннего блока автоматически изменяется или вообще прекращается, чтобы находящиеся в комнате люди не ощущали холода.
- В режиме охлаждения интенсивность потока воздуха из внутреннего блока время от времени изменяется.

Из наружного блока появляется белый туман охлажденного воздуха или охлажденной воды.

- При работе внутреннего блока в режиме охлаждения, а наружного блока в режиме нагревания время от времени имеет место испарение.

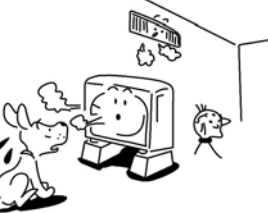
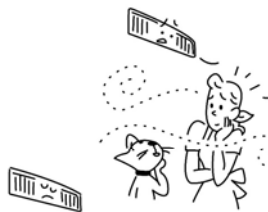
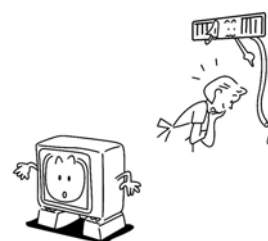

НЕИСПРАВНОСТИ ПУЛЬТА ДИСТАНЦИОННОГО УПРАВЛЕНИЯ И ПРИЧИНЫ, ИХ ВЫЗЫВАЮЩИЕ

Перед тем, как обратиться по вопросу выполнения технического обслуживания или ремонта, произведите перечисленные ниже проверки.

Невозможно изменить режим		
Симптомы	Причины	Устранение
Нельзя изменить частоту вращения вентилятора.	<ul style="list-style-type: none">Проверьте по дисплею, не выбран ли режим автоматического управления. AUTO 	При выборе режима автоматического управления кондиционер автоматически выбирает частоту вращения вентилятора.
	<ul style="list-style-type: none">Проверьте по дисплею, не выбран ли режим осушения. (DRY) 	При выборе режима осушения кондиционер автоматически выбирает частоту вращения вентилятора.