

Взрывозащитные вентиляторы для прямоугольных каналов



КТЕХ

- Сертификат соответствия АТЕХ 95
- Возможность регулирования
- Встроенные термоконтакты

Вентиляторы КТЕХ могут устанавливаться в любом положении и легко присоединяются к воздухопроводам посредством гибких вставок. Вентиляторы имеют рабочие колеса с загнутыми вперед лопатками и двигатели с внешним ротором. Корпус из оцинкованной листовой стали с медным входным патрубком.

Для защиты от перегрева двигателя вентиляторов оснащены термоконтактами. К выводам обязательно должно быть подключено устройство термозащиты U-EK230E EX.

Вентиляторы во взрывозащитном исполнении отвечают требованиям стандартов EN 50014, EN 50019, EN 1127-1 и EN 13463-1. Уровень взрывозащиты – нормальный (повышенная надежность против взрыва), EEx e II T3. ex II 2G.

ЭЛЕКТРИЧЕСКИЕ ПРИНАДЛЕЖНОСТИ



U-EK 230E EX
с. 311



R-DK4 KT
с. 297



RTRD с. 295



RTRDU
с. 295

БЫСТРЫЙ ПОДБОР

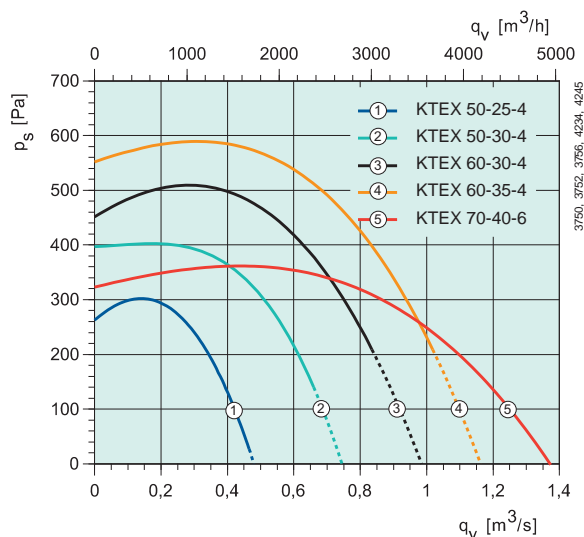

ТЕХНИЧЕСКИЕ ДАННЫЕ

Артикул		1564	1566	1568	1570	1572
КТЕХ		50-25-4	50-30-4	60-30-4	60-35-4	70-40-6
Напряжение/частота	В/50 Гц	400 3~	400 3~	400 3~	400 3~	400 3~
Мощность	Вт	490	900	1300	2100	1800
Ток	А	0,85	1,80	2,20	3,90	3,70
Макс. расход воздуха	м³/ч	1681	2376	2952	3636	4968
Частота вращения	мин ⁻¹	1290	1355	1330	1380	840
Макс. темп. перемещаемого воздуха, °С	°С	-20... +40	-20... +40	-20... +40	-20... +40	-20... +40
“ при регулировании скорости	°С	-20... +40	-20... +40	-20... +40	-20... +40	-20... +40
Уровень звукового давления на раст. 3 м	дБ(А)	57	58	58	62	55
Масса	кг	18	23,3	32	44	51
Класс изоляции двигателя		F	F	F	F	F
Класс защиты двигателя		IP 44	IP 44	IP 44	IP 44	IP 44
Тип термозащиты		U-EK230E EX	U-EK230E EX	U-EK230E EX	U-EK230E EX	U-EK230E EX
Сертификат		SP 04ATEX3105X	SP 03ATEX3103X	SP 04ATEX3107X	SP 04ATEX3109X	SP 04ATEX3111X
Регулирование скорости, пять ступеней	Трансформатор	RTRD 2*	RTRD 4*	RTRD 4*	RTRD 7*	RTRD 4*
Регулирование скорости, пять ступеней, 2 режима скорости	Трансформатор	RTRDU 2*	RTRDU 4*	RTRDU 4*	RTRDU 7*	RTRDU 4*
Схема подключения, с. 362–371		11	11	11	11	11

* + U-EK 230E EX

РАЗМЕРЫ, мм

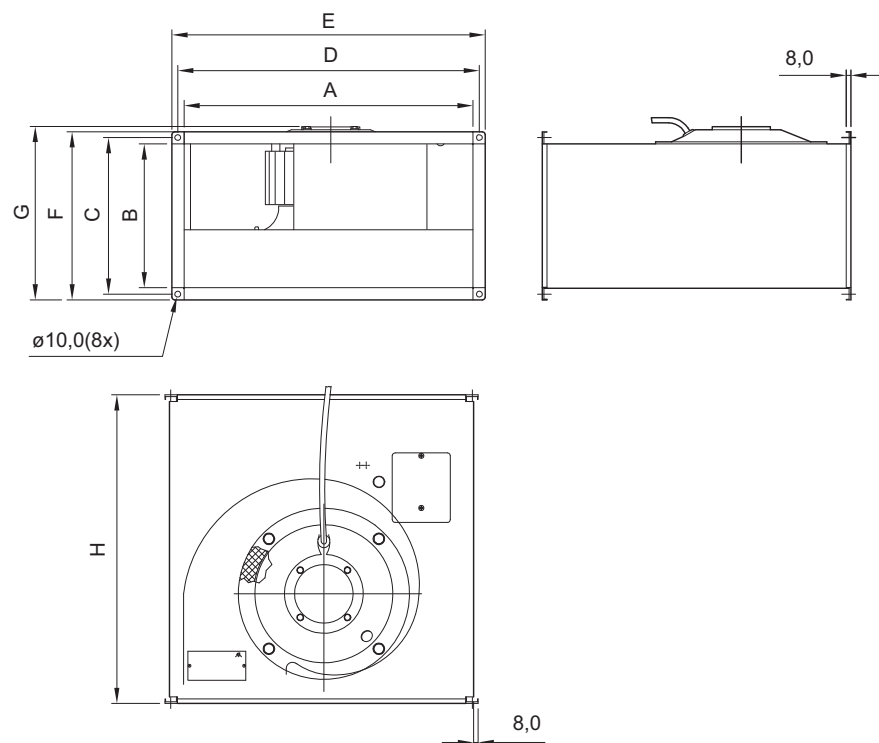

ПРИНАДЛЕЖНОСТИ



DS-EX с. 335



FFK с. 329



LDR с. 330

KTEX	A	B	C	D	E	F	G	H
50-25-4	498	248	270	520	540	290	299	532
50-30-4	498	298	320	520	540	340	351	562
60-30-4	598	298	320	620	640	340	366	642
60-35-4	598	348	370	620	640	390	421	717
70-40-6	698	398	420	721	740	440	466	787

Взрывозащитные вентиляторы для прямоугольных каналов

РАБОЧАЯ ХАРАКТЕРИСТИКА

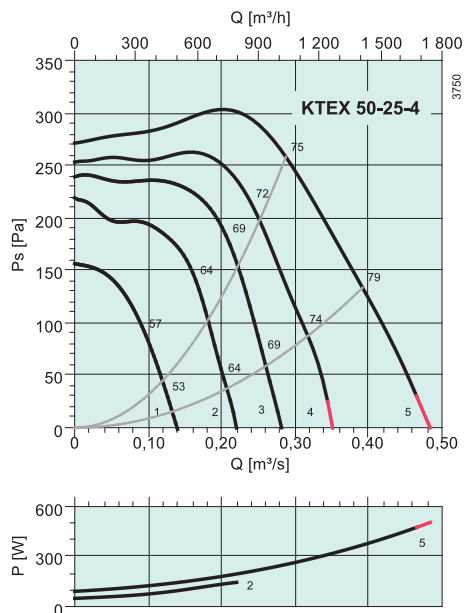

дБ(A)	Общ.	Октавные полосы частот, Гц							
		63	125	250	500	1k	2k	4k	8k
$L_{\text{вд}}$ на входе	72	55	66	66	61	62	63	61	58
$L_{\text{вд}}$ на выходе	72	46	60	64	66	67	64	62	58
$L_{\text{вд}}$ к окружению	64	57	59	57	53	53	50	46	43
При наличии LDR 50-25									
$L_{\text{вд}}$ на входе	60	55	56	51	36	37	43	46	46

Условия измерений: 0,288 м³/с, 258 Па

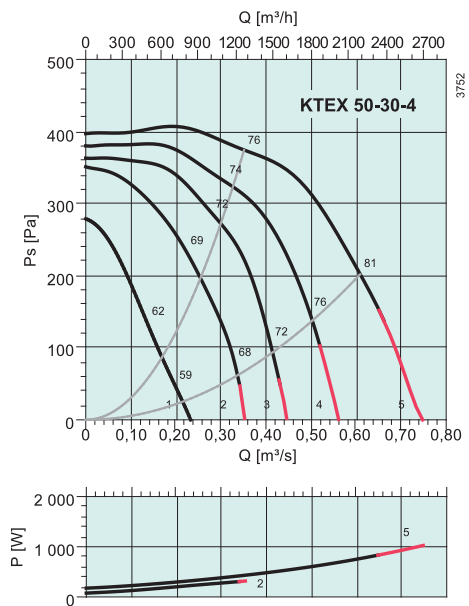

дБ(A)	Общ.	Октавные полосы частот, Гц							
		63	125	250	500	1k	2k	4k	8k
$L_{\text{вд}}$ на входе	73	54	65	64	63	67	67	65	61
$L_{\text{вд}}$ на выходе	79	48	62	67	70	74	71	70	65
$L_{\text{вд}}$ к окружению	65	54	56	61	55	58	53	49	46
При наличии LDR 50-30									
$L_{\text{вд}}$ на входе	61	54	57	49	43	36	50	51	50

Условия измерений: 0,351 м³/с, 374 Па

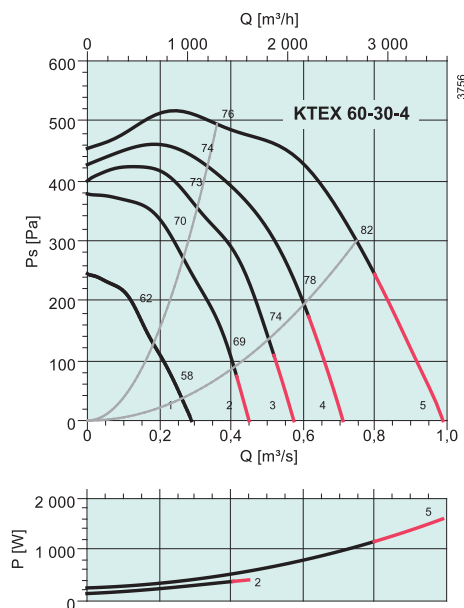

дБ(A)	Общ.	Октавные полосы частот, Гц							
		63	125	250	500	1k	2k	4k	8k
$L_{\text{вд}}$ на входе	75	57	66	63	64	68	68	66	63
$L_{\text{вд}}$ на выходе	89	60	70	75	80	84	83	82	77
$L_{\text{вд}}$ к окружению	65	55	60	57	55	56	56	51	47
При наличии LDR 60-30									
$L_{\text{вд}}$ на входе	62	57	58	48	44	37	51	52	52

Условия измерений: 0,36 м³/с, 495 Па

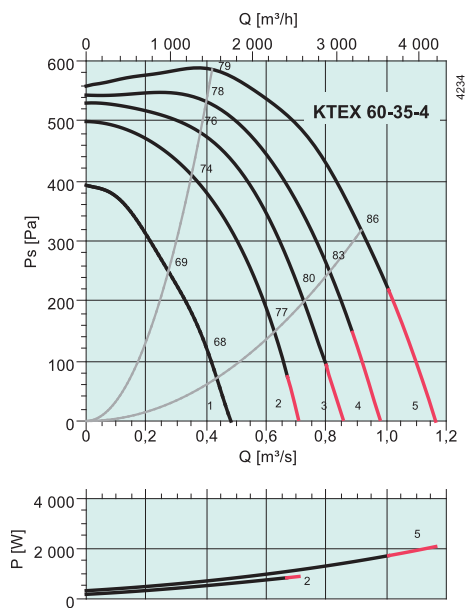

дБ(A)	Общ.	Октавные полосы частот, Гц							
		63	125	250	500	1k	2k	4k	8k
$L_{\text{вд}}$ на входе	78	59	67	66	66	69	71	74	70
$L_{\text{вд}}$ на выходе	85	54	68	71	77	78	77	80	75
$L_{\text{вд}}$ к окружению	69	49	64	59	57	60	60	62	57
При наличии LDR 60-35									
$L_{\text{вд}}$ на входе	68	59	60	53	49	51	58	64	62

Условия измерений: 0,42 м³/с, 586 Па

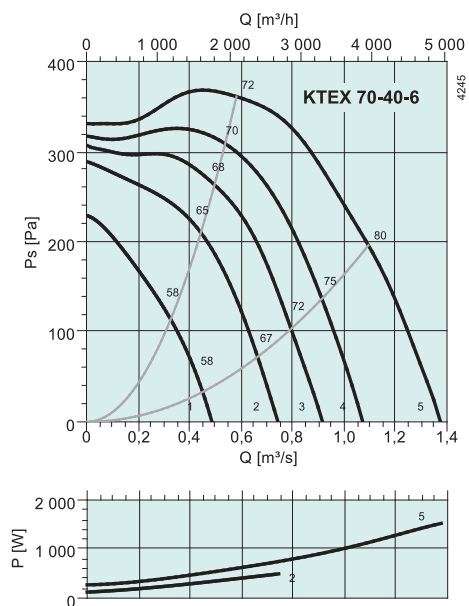

дБ(А)	Общ.	Октавные полосы частот, Гц							
		63	125	250	500	1k	2k	4k	8k
L_{wA} на входе	71	51	58	60	61	63	63	67	62
L_{wA} на выходе	77	52	59	65	71	69	68	71	66
L_{wA} к окружению	62	42	54	54	54	54	52	54	50
При наличии LDR 70-40									
L_{wA} на входе	63	51	51	49	47	49	53	59	56

Условия измерений: 0,582 м³/с, 361 Па