

Panasonic

Кондиционеры воздуха 2015



ИНТЕЛЛЕКТ. ДИНАМИКА. КОМФОРТ.









ИНТЕЛЛЕКТУАЛЬНЫЕ ЭКО-ДАТЧИКИ

ECONAVI

+



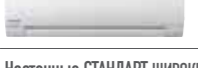
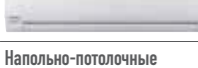

INVERTER

ИНВЕРТОРНЫЕ СПЛИТ-СИСТЕМЫ С ОДНИМ ВНУТРЕННИМ БЛОКОМ

	Мощность (кВт)	2,05	2,50	3,50	4,20	5,00	6,80	7,65
Настенные ЭКСКЛЮЗИВ		heatcharge INVERTER ECONAVI nanoe-G CS-VE9NKE (CU-VE9NKE) CS-VE12NKE (CU-VE12NKE) Стр. 28-29						
Настенные ФЛАГМАН		INVERTER ECONAVI nanoe-G CS-HE7QKD (CU-HE7QKD) CS-HE9QKD (CU-HE9QKD) CS-HE12QKD (CU-HE12QKD) Стр. 30-31						
Настенные ФЛАГМАН ШИРОКИЕ		INVERTER ECONAVI nanoe-G CS-HE18QKD (CU-HE18QKD) Стр. 26-27						
Настенные ДЕЛЮКС НОВИНКА		AutoX INVERTER ECONAVI nanoe-G CS-E7RKDW (CU-E7RKDW) CS-E9RKDW (CU-E9RKDW) CS-E12RKDW (CU-E12RKDW) CS-E15RKDW (CU-E15RKDW) Стр. 28-29						
Настенные ДЕЛЮКС ШИРОКИЕ НОВИНКА		AutoX INVERTER ECONAVI nanoe-G CS-E18RKDW (CU-E18RKDW) CS-E24RKDW (CU-E24RKDW) CS-E28RKDS (CU-E28RKDS) Стр. 28-29						
Настенные СТАНДАРТ НОВИНКА		INVERTER CS-UE7RKD (CU-UE7RKD) CS-UE9RKD (CU-UE9RKD) CS-UE12RKD (CU-UE12RKD) Стр. 30						
Настенные СТАНДАРТ ШИРОКИЕ НОВИНКА		INVERTER CS-UE18RKD (CU-UE18RKD) Стр. 30						
Напольно-потолочные		INVERTER CS-E15DTEW (CU-E15HBEA) CS-E18DTEW (CU-E18HBEA) CS-E21DTE5 (CU-E21HBEA) Стр. 31						

[]: внешний блок

ИНВЕРТОРНЫЕ МУЛЬТИ-СПЛИТ СИСТЕМЫ

	Мощность (кВт)	2,2	2,8	3,2	4,0	5,0	7,0
Настенные ДЕЛЮКС НОВИНКА		AutoX INVERTER ECONAVI nanoe-G CS-E7RKDW CS-E9RKDW CS-E12RKDW CS-E15RKDW Стр. 32					
Настенные ДЕЛЮКС ШИРОКИЕ НОВИНКА		AutoX INVERTER ECONAVI nanoe-G CS-E18RKDW CS-E24RKDW Стр. 32					
Мини-кассетные		INVERTER CS-E10HB4EA CS-E15HB4EA CS-E18HB4EA CS-E21JB4EA Стр. 32					
Напольно-потолочные		INVERTER CS-ME10DTEG CS-E15DTEW CS-E18DTEW Стр. 32					
Скрытые		INVERTER CS-E10JD3EA CS-E15JD3EA CS-E18JD3EA Стр. 32					

[]: внешний блок

ВНЕШНИЕ БЛОКИ



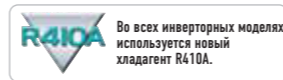

*Допустимый класс мощности комбинируемых внутренних блоков. См. таблицу возможных комбинаций внутренних и внешних блоков на стр. 36-37.





Классификация энергоэффективности
Наиболее эффективный уровень: A Охлаждение A 3.20 < EER



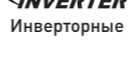
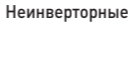





ПОЛУПРОМЫШЛЕННЫЕ КОНДИЦИОНЕРЫ ВОЗДУХА (серия FS)

	Мощность (кВт)	5,0	6,3	7,1	10,0	12,5	14,0
Кассетные		S-F18DB4E5	S-F24DB4E5	S-F28DB4E5	S-F34DB4E5	S-F43DB4E5	S-F50DB4E5
Канальные (модели со средним статическим давлением)		S-F24DD2E5	S-F28DD2E5	S-F34DD2E5	S-F43DD2E5	S-F50DD2E5	
Потолочные		S-F24DTE5	S-F28DTE5	S-F34DTE5	S-F43DTE5	S-F50DTE5	
Внешний блок Инверторные		U-YL24HBE5	U-YL28HBE5	U-YL34HBE5 CU-L34DBE8*	U-YL43HBE5 CU-L43DBE8*	U-YL50HBE5 CU-L50DBE8*	
Внешний блок Неинверторные		U-B18DBE5	U-B24DBE5	U-B28DBE5 U-B28DBE8*	U-B34DBE5 U-B34DBE8*	U-B43DBE8*	U-B50DBE8*

СЕРИЯ SEMI FS

	Мощность (кВт)	2,5	4,1	4,8	5,9
Кассетные (60 x 60)		CS-E10HB4EA (CU-E10HBEA)	CS-E15HB4EA (CU-E15HBEA)	CS-E18HB4EA (CU-E18HBEA)	CS-E21JB4EA (CU-E21HBEA)
Канальные		CS-E10JD3EA (CU-E10HBEA)	CS-E15JD3EA (CU-E15HBEA)	CS-E18JD3EA (CU-E18HBEA)	

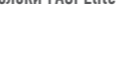
СИСТЕМЫ PACi Elite

	Мощность (кВт)	3,6	4,5	5,0	6,0	7,1	10,0	12,5	14,0	20,0	25,0
Настенные модели PACi Inverter+		S-36PK1E5A	S-45PK1E5A	S-50PK1E5A	S-60PK1E5A	S-71PK1E5A	S-100PK1E5A				
4-поточные кассетные модели 60x60 PACi Inverter+		S-36PY2E5A	S-45PY2E5A	S-50PY2E5A							
4-поточные кассетные модели 90 x 90 PACi Inverter+		S-36PU1E5A	S-45PU1E5A	S-50PU1E5A	S-60PU1E5A	S-71PU1E5A	S-100PU1E5A	S-125PU1E5A	S-140PU1E5A		
Модели с низким статическим давлением для скрытого монтажа PACi Inverter+		S-36PN1E5A	S-45PN1E5A	S-50PN1E5A	S-60PN1E5A	S-71PN1E5A	S-100PN1E5A	S-125PN1E5A	S-140PN1E5A		
Модели с высоким статическим давлением для скрытого монтажа PACi Inverter+		S-36PF1E5A	S-45PF1E5A	S-50PF1E5A	S-60PF1E5A	S-71PF1E5A	S-100PF1E5A	S-125PF1E5A	S-140PF1E5A		
Потолочные модели PACi Inverter+		S-36PT2E5A	S-45PT2E5A	S-50PT2E5A	S-60PT2E5A	S-71PT2E5A	S-100PT2E5A	S-125PT2E5A	S-140PT2E5A		
Модели 20,0-25,0 кВт с высоким статическим давлением PACi Inverter+										S-200PE2E5	S-250PE2E5
Внешние блоки PACi Elite		U-50PE1E5	U-60PE1E5A	U-71PE1E5A	U-71PE1E8A*	U-100PE1E5A	U-100PE1E8A*	U-125PE1E5A	U-125PE1E8A*	U-140PE1E5A	U-140PE1E8A*
										U-200PE1E8*	U-250PE1E8*

КОМФОРТ - РЕЗУЛЬТАТ НАДЕЖНЫХ ТЕХНОЛОГИЙ!



Износостойкость

Прочная конструкция гарантирует, что кондиционер воздуха будет поддерживать комфортную среду в комнате и безотказно работать в течение многих лет. Panasonic считает это главным достоинством кондиционеров воздуха. Именно поэтому мы подвергаем их целому ряду серьезнейших испытаний на износостойкость.

Долговременное моделирование непрерывной эксплуатации



Тест на длительную износостойкость

Кондиционер воздуха должен демонстрировать такой уровень износостойкости, который сможет гарантировать его стабильную работу в течение многих лет. Чтобы добиться этого, мы проводим экспресс-испытание на 5000-часовое непрерывное функционирование при гораздо более сложных условиях, чем реальные условия эксплуатации. Результаты этого теста доказывают высокую износостойкость кондиционеров воздуха Panasonic.



Тест на надежность компрессора

После теста на 5000-часовую непрерывную эксплуатацию мы снимаем компрессор с выбранного внешнего блока, разбираем его и проверяем его внутреннее состояние и детали на наличие неисправностей. Кондиционеры воздуха Panasonic продолжают работать с заявленной производительностью даже через много лет эксплуатации в неблагоприятных условиях.



Тест на эксплуатацию в неблагоприятных условиях

В дополнение к испытанию в нормальных условиях, мы проводим тест на износостойкость в камере с высокой температурой и влажностью при +55°C. Для проверки работоспособности в экстремально холодном климате проводится также испытание в низкотемпературной камере при -20°C. Эти тесты позволяют убедиться в адекватности смазки внутренних деталей компрессора при различных условиях эксплуатации.

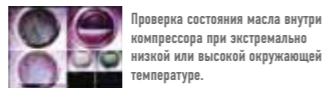

Проверка состояния масла внутри компрессора при экстремально низкой или высокой окружающей температуре.



Тест на водонепроницаемость

Внешний блок, который подвергается воздействию дождя и ветра, отвечает стандарту влагозащищенности IPX4. Потенциальные проблемы предотвращаются с помощью различных тестов, например, нахождения внешнего блока под водяным душем в течение 60 минут. Контактные поверхности печатных плат загерметизированы, что исключает нежелательное попадание на них капели воды.

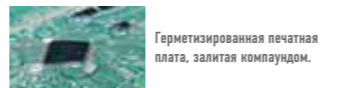

Герметизированная печатная плата, залитая компаундом.



Ударопрочность

Panasonic имитирует удары, вибрацию и другие внешние воздействия, которым могут подвергнуться кондиционеры воздуха во время транспортировки. Мы гарантируем, что качество и рабочие характеристики, подтвержденные во время завершающей заводской проверки продукции, останутся такими же, когда она достигнет конечного пользователя.



Комфортность

Кондиционеры воздуха должны создавать комфортную среду для всех находящихся в комнате людей, не привлекая к себе внимания. Они должны оставаться на заднем плане, используя всю свою мощь для создания приятной, расслабляющей атмосферы. Мы наделили наши кондиционеры воздуха именно такой скрытой силой и многократно проверили их работу с данной точки зрения.

Никаких повреждений при падении на бок, края или углы



Тест на падение

Учитывая то, что из-за неправильного обращения в процессе транспортировки изделия могут подвергаться ударам, мы увеличили прочность упаковки для предотвращения механических повреждений. Помимо обычного вертикального падения, проводятся усложненные тесты, при которых изделие ударяется о землю боками, краями или углами. Это дает возможность проверить прочность корпуса и амортизирующие свойства упаковки, чтобы исключить возможные проблемы.



Тест на вибрацию

Главная задача упаковки – предотвратить ухудшение рабочих характеристик изделия из-за вибрации во время транспортировки. Наши испытания подтверждают, что модули будут нормально функционировать даже после сильной вертикальной или горизонтальной встряски.



Тест на складское штабелирование

В процессе дистрибуции продукты могут долго время храниться на складе при сравнительно неблагоприятных условиях. Для имитации складского хранения мы помещаем в равный весу штабеля из пяти упакованных изделий, на испытываемую упаковку, и оставляем все это в таком состоянии при температуре 27°C и влажности 85%. Затем модуль извлекается из упаковки и проверяется его нормальное функционирование.

*Метод тестирования может различаться в зависимости от модели.

Бесшумность для комфортной жилой среды



Тест на уровень шума

Рабочий шум внутреннего и внешнего блоков измерялся в звукоизолирующей камере. Испытание подтвердило, что рабочий шум системы достаточно низок, чтобы не мешать повседневной деятельности пользователей, включая общение и сон.



Моделирование солнечного света



Тест на восприимчивость к окружающим условиям

Кондиционер воздуха работает в испытательном помещении, имитирующем обычную жилую комнату. Окружающие условия, такие, как проникающий снаружи солнечный свет, меняются в процессе измерения различных параметров – скорости охлаждения, эффективности охлаждения, разницы в температуре и влажности в разных частях комнаты. Это дает возможность проверить, функционирует ли кондиционер воздуха с заявленной производительностью при нормальных условиях.



Тест на электромагнитную совместимость (EMC)

Этот тест определяет, не вызывают ли электромагнитные волны, генерируемые работающим кондиционером воздуха, интерференцию с другим бытовым электрооборудованием, например, с телевизорами и радиоприемниками.



Тест на удобство использования пульта ДУ

Panasonic придает большое значение удобству и функциональности пульта ДУ, поскольку именно этим устройством обычно пользуются ежедневно. Мы проводим ряд тестов, позволяющих оценить видимость цветовой маркировки кнопок, легкость использования и другие факторы. Кроме того, поскольку в процессе эксплуатации пульт ДУ иногда роняют, мы подвергаем его падению с высоты 1,5 м. Подтверждено, что никаких неисправностей не возникает даже при падении под разными углами.



Международные стандарты качества

Всегда и везде кондиционеры воздуха Panasonic предлагают максимально высокое качество при минимальном отрицательном воздействии на окружающую среду. Все основополагающие принципы, на которых строится производственная стратегия Panasonic, относятся и к нашим кондиционерам воздуха. Тот факт, что эти принципы активно задействуются в каждом продукте, а не служат простыми лозунгами, является результатом неустанных усилий всех наших производственных предприятий по всему миру.

Качество лежит в основе всего нашего производства



Надежные компоненты, соответствующие всем ведущим промышленным стандартам

Кондиционеры воздуха Panasonic соответствуют всем ведущим промышленным стандартам, что обеспечивает высокую надежность эксплуатации нашей продукции во всех странах и регионах, где она продается. Чтобы гарантировать это, мы проводим многочисленные испытания, тщательно проверяя качество материалов, используемых при производстве.



Прочность резины, используемой в конструкции вентилятора, проверяется испытанием на растяжение.



Детали, отвечающие правилам RoHS/REACH

Все материалы и детали отвечают правилам экологической безопасности RoHS/REACH. Тщательная проверка более чем 100 типов материалов подтвердила, что в состав производимых нами компонентов не входят вредные вещества.



Автоматизированный процесс производства

В линии производства кондиционеров воздуха задействованы самые современные промышленные технологии автоматизации, позволяющие производить продукцию с более высокой точностью. Все наши изделия выпускаются с одинаково безупречным уровнем качества.



Экологическая деятельность

Panasonic внедряет на своих заводах по всему миру передовые экологические инициативы – «Эко-идеи». Разрабатывая и выпуская энергосберегающую продукцию, основанную на оригинальных эко-технологиях, наши предприятия сокращают выброс CO2 в процессе производства и активно участвуют в природоохранной деятельности в каждом регионе. Таким образом, Panasonic вносит свой вклад в защиту окружающей среды как в глобальном масштабе, так и на местах, выполняя важную миссию служения обществу.

ЕСЛИ ЗАГЛЯНУТЬ В БУДУЩЕЕ:

НАСКОЛЬКО КОМФОРТНЫМ ОНО БУДЕТ?

Улучшая жизнь - улучшаем мир.

ПРОДВИЖЕНИЕ «ЭКО-ТЕХНОЛОГИЙ»

Пытаясь представить себе будущее, каждый человек прежде всего думает о жизни в окружении высоких технологий. Однако именно простые вещи делают этот мир лучше. Вот почему Panasonic внедряет глобальные решения, улучшающие качество жизни на бытовом уровне, и экологически чистые технологии, способные сделать мир будущего комфортнее и безопаснее.

02 - 03

Модельный ряд

04 - 05

Комфорт - результат надежных технологий

06 - 07

Политика бренда Panasonic

08 - 09

Надежность

10 - 13

i AutoX

14 - 17

ECONAVI + INVERTER

18 - 21

nanoe-G

22 - 23

ИНТЕРНЕТ-УПРАВЛЕНИЕ

24 - 27

heatcharge

28 - 47

МОДЕЛЬНЫЙ РЯД

Инверторная сплит-система Эксклюзив

Инверторная сплит-система Флагман

Сплит-система ДЕЛЮКС

Сплит-система СТАНДАРТ

Инверторные напольно-потолочные и напольные системы

Инверторные мульти-сплит системы

48 - 51

Сравнение и описание функций

52 - 57

Описание технологии

i AutoX

58 - 61

Описание технологии

ECONAVI

62 - 63

Описание технологии

INVERTER

64 - 69

Описание технологии

nanoe-G

70 - 73

Описание технологии

heatcharge

74 - 91

Полупромышленные кондиционеры воздуха для офисов и магазинов

92 - 93

Система Pacé

94 - 99

Диллерские центры

НАДЕЖНОСТЬ ГЛОБАЛЬНОГО БРЕНДА

Panasonic является мировым лидером в технологиях кондиционирования воздуха, обладающим 50-летним опытом работы в этой области. Ежедневно наша продукция продается в более чем 120 странах мира. Мы считаем, что настоящее качество кондиционирования воздуха основывается на всесторонней проверке надежности, гарантирующей многолетнюю безотказную работу оборудования. Нет ничего лучше ощущения постоянного комфорта и уверенности в завтрашнем дне.

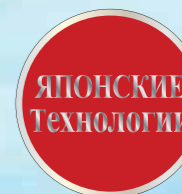

**ДЛЯ ВАС -
И СЕГОДНЯ,
И ЗАВТРА.**

**ТЕХНОЛОГИИ
БУДУЩЕГО.**

ОХЛАЖДЕНИЕ, КОГДА ЭТО НУЖНО. КОМФОРТ, КОГДА ЭТО ВАЖНО.

1 УДОВОЛЬСТВИЕ ОТ БЫСТРОГО СОЗДАНИЯ ПРИЯТНОЙ ПРОХЛАДЫ ПО ВОЗВРАЩЕНИИ ДОМОЙ.

В жаркий день так важно иметь возможность мгновенно охладить воздух в доме.

X ЭКСТРА-КОМФОРТНО ЭКСТРЕМАЛЬНО БЫСТРО

35%*
ОХЛАЖДЕНИЕ
БЫСТРЕЕ

*Сравнение инверторной модели ДЕЛЮКС 1.5 п. с. с режимом iAUTO-X и инверторной модели СТАНДАРТ с обычным режимом охлаждения.

Инверторная модель ДЕЛЮКС: режим iAUTO-X
Режим iAUTO-X, наружная температура: 35°C / 24°C
Дистанционно заданная температура: 25°C, скорость вентилятора: Авто
Направление горизонтального воздушного потока: Авто
Направление вертикального воздушного потока: прямое.
Неинверторная модель СТАНДАРТ: режим охлаждения с высокой скоростью вентилятора.
Режим ОХЛАЖДЕНИЕ, наружная температура: 35°C / 24°C
Дистанционно заданная температура: 25°C с высокой скоростью вентилятора
Направление горизонтального воздушного потока: Авто
Направление вертикального воздушного потока: прямое.

Измерялось время достижения заданной температуры.
Комната: служебное помещение Panasonic (площадь: 16,6 м²).
Эффект может различаться в зависимости от условий установки и эксплуатации.

* См. стр. 10-11 и 52-57.

Относится только к инверторным моделям ДЕЛЮКС.

2 КОМФОРТ БЛАГОДАРЯ ЭФФЕКТУ «ПРОХЛАДНОГО ДУША».

Достигнув заданной температуры, функция Shower Cooling (Прохладный душ) направляет воздушный поток к потолку, чтобы избежать прямого охлаждения. Это позволяет равномернее распределять прохладный воздух по комнате, создавая для Вас комфортную среду в течение длительного времени.

ЕЩЕ БОЛЬШЕ МОЩНОСТЬ ЕЩЕ ВЫШЕ СКОРОСТЬ БЛАГОДАРЯ P-TECH.

Компрессор и инвертор

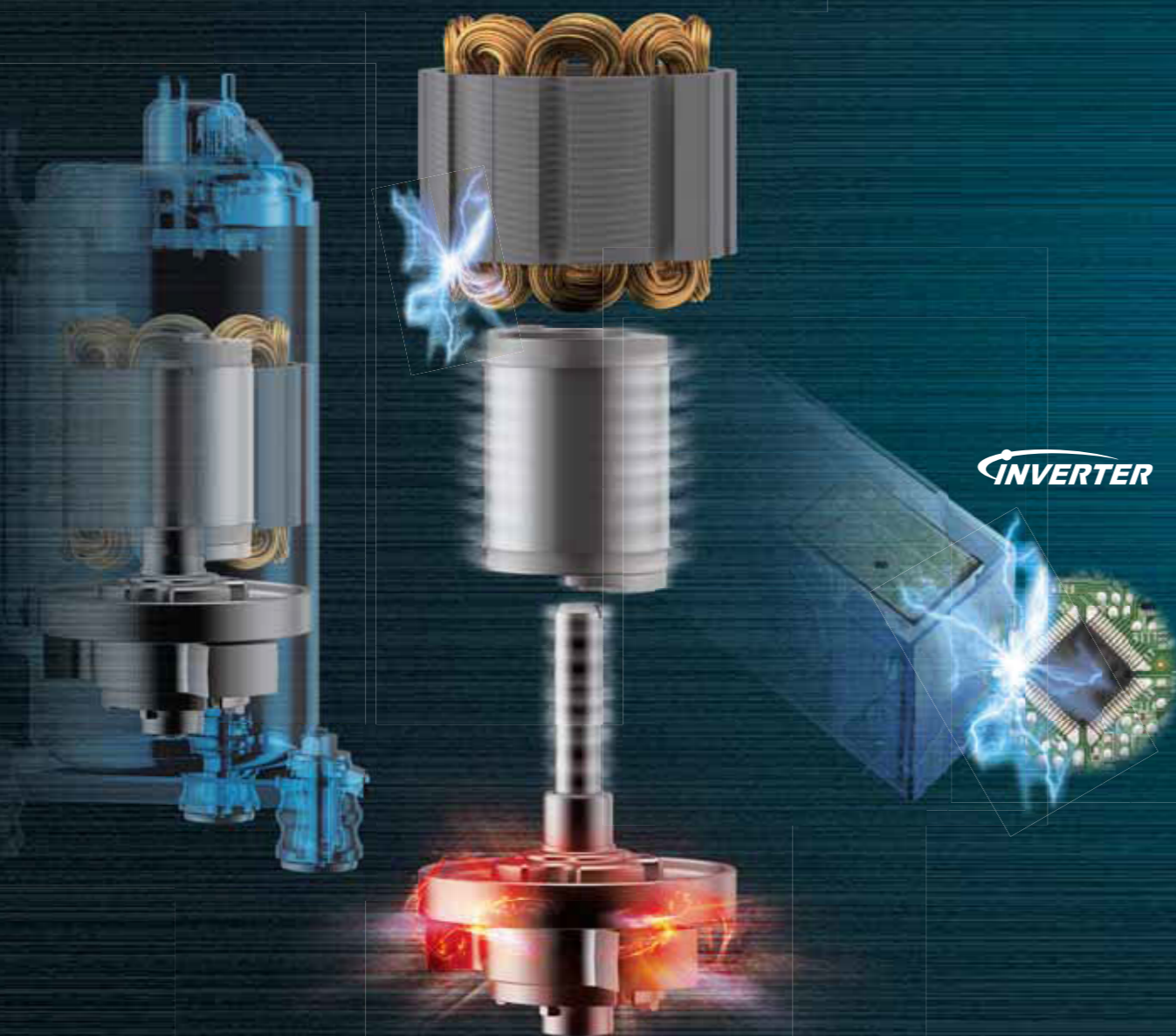

Новая технология Panasonic Thermal Enhancement (P-TECh) позволяет компрессору достигать максимальной частоты вращения за самое короткое время после запуска. Благодаря этому Вы можете наслаждаться мощным охлаждением с момента включения кондиционера воздуха.

БЫСТРЫЙ РАЗГОН И ВЫСОКАЯ ЧАСТОТА ВРАЩЕНИЯ КОМПРЕССОРА

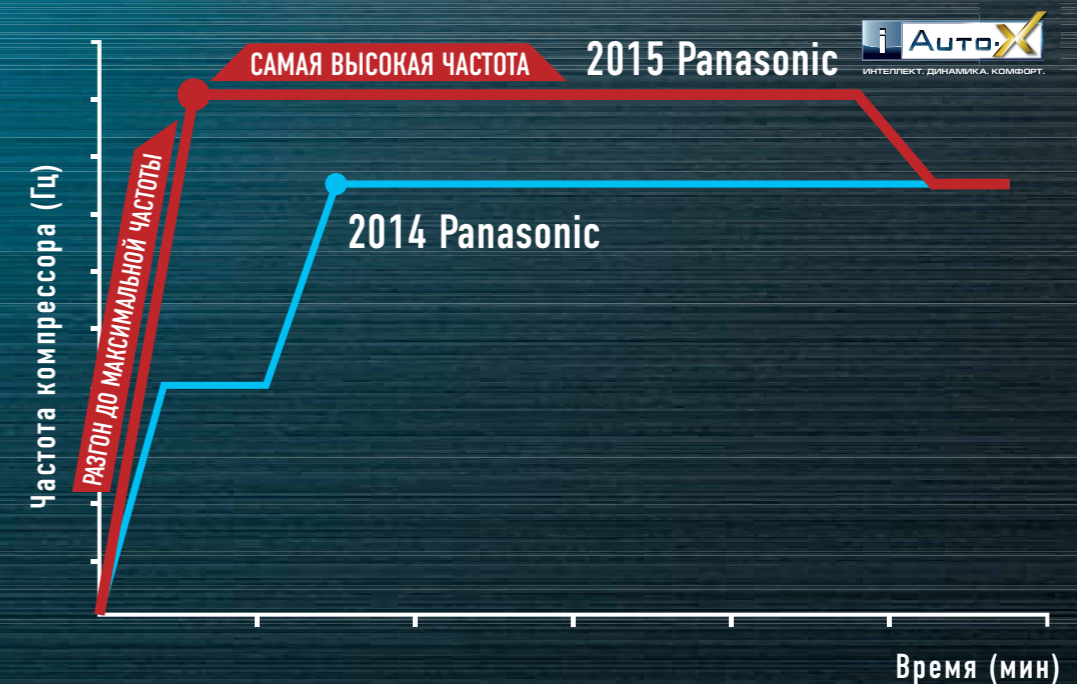

КОМФОРТ. ЭКОЛОГИЧНОСТЬ. ВМЕСТЕ.

ИНТЕЛЛЕКТУАЛЬНЫЕ ЭКО-ДАТЧИКИ

ECONAVI

+

INVERTER

ИДЕАЛЬНОЕ СОЧЕТАНИЕ ДЛЯ ЖИЛЫХ ПОМЕЩЕНИЙ

Функция ECONAVI и инверторная технология – это идеальное сочетание, делающее кондиционирование воздуха в Вашем доме более эффективным и комфортным в течение всего дня.

ЭКОНОМИЯ ЭНЕРГИИ ДЛЯ ВАШЕГО СПОКОЙСТВИЯ

Ваш кондиционер воздуха Panasonic точно знает, когда можно поддерживать расход энергии на минимальном уровне. Поэтому Вы можете расслабиться и наслаждаться прохладой, зная, что экономите при этом до 65% электроэнергии.



*Сравнение инверторной модели 1,5 л.с. с режимом ECONAVI (с двойным датчиком человеческой активности, датчиком солнечного света и функцией Температурная Волна) ВКЛ.

Инверторная модель с ECONAVI:

ECONAVI: вкл., наружная температура: 35°C/24°C

Дистанционно заданная температура: 25°C с высокой скоростью вентилятора

Направление горизонтального воздушного потока: Положение 3, направление вертикального воздушного потока: в режиме ECONAVI

Установка температуры повышается в общей сложности на 2°C, из которых одним градусом управляет датчик уровня активности ECONAVI,

а другим - датчик интенсивности освещения ECONAVI. Функция Температурная Волна вкл.

Стандартная неинверторная модель без ECONAVI:

Наружная температура: 35°C/24°C

Дистанционно заданная температура: 25°C с высокой скоростью вентилятора

Направление горизонтального воздушного потока: Положение 3, направление вертикального воздушного потока: прямое

Общее потребление энергии измерялось в течение 2 часов при стабильной работе оборудования.

Комната: служебное помещение Panasonic (площадь: 16,6 м²).

Здесь указано максимальное энергосбережение, фактическое значение может отличаться в зависимости от условий установки и эксплуатации.

* См. стр. 14-17 и 58-63.

Относится только к инверторным моделям ФЛАГМАН и ДЕЛЮКС. 15

ECONAVI и INVERTER ОБЪЕДИНЯЮТ УСИЛИЯ

для ЭКОНОМИИ ЭНЕРГИИ

С помощью датчика человеческой активности и датчика солнечного света система ECONAVI и технология инверторного управления могут контролировать местоположение людей, их движение или отсутствие в помещении, а также интенсивность солнечного света для более эффективного энергосбережения.

ECONAVI ЭКОНОМИТ ЭНЕРГИЮ, ПОТОМУ ЧТО МОЖЕТ ОПРЕДЕЛИТЬ:



СКАНИРОВАНИЕ
ПРОСТРАНСТВА

Где Вы находитесь.



РАСПОЗНАВАНИЕ
ОТСУТСТВИЯ ЛЮДЕЙ

Когда Вас нет в комнате.



РАСПОЗНАВАНИЕ
АКТИВНОСТИ

Когда Вы менее активны.



РАСПОЗНАВАНИЕ
СОЛНЕЧНОГО СВЕТА

Какое сейчас время суток:
день или ночь.



ТЕМПЕРАТУРНАЯ
ВОЛНА

Адаптирует периодичность контроля
температуры к уровню
человеческой активности.

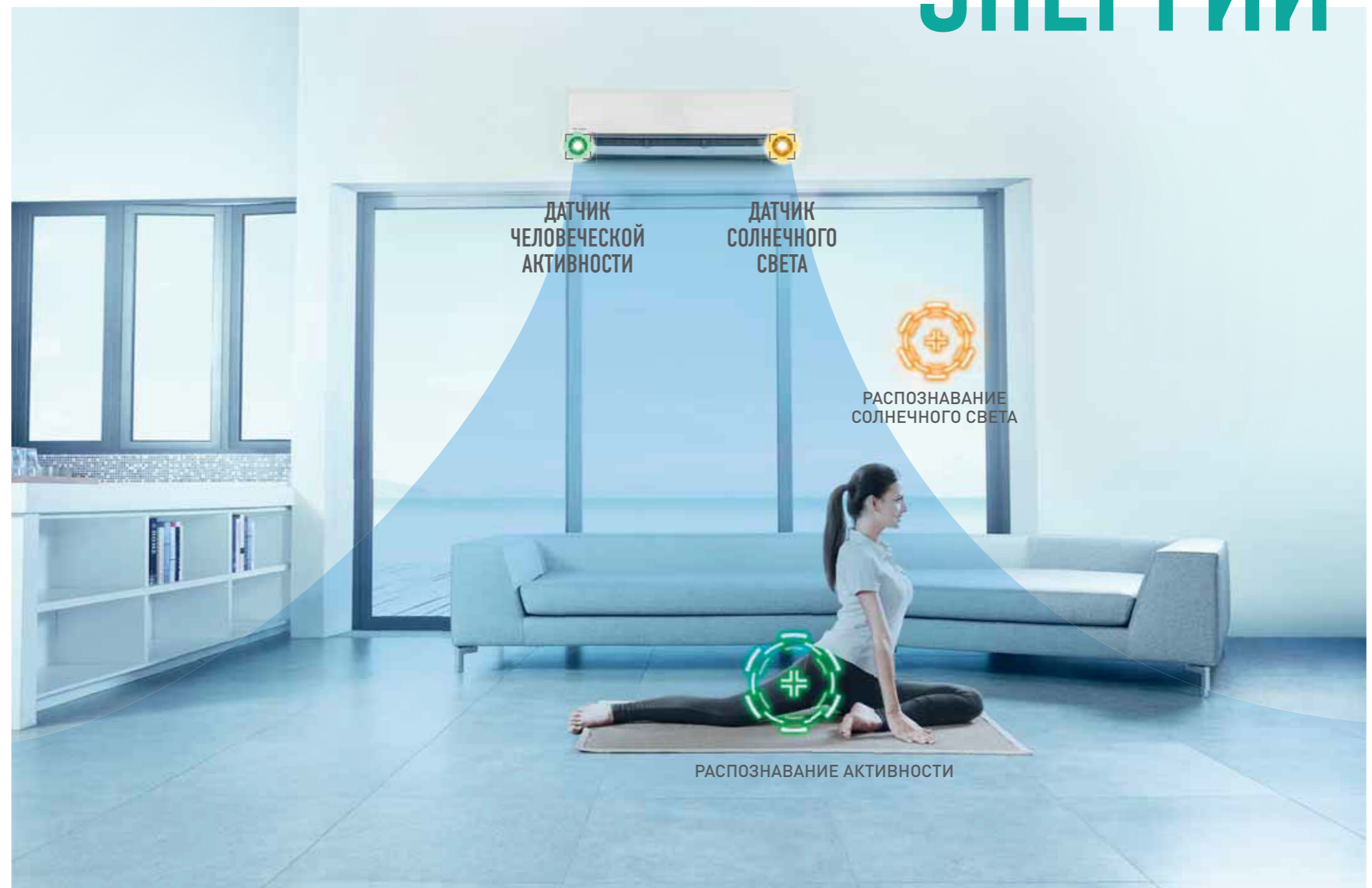



nanoe-G устраняет вредные микрочастицы PM2.5*

Даже если воздух кажется Вам чистым, он может быть загрязнен вредными частицами размером менее 2,5 микрон (PM2.5). Источниками микрочастиц PM 2.5 являются автомобили, заводы и продукты горения древесины. Теперь Вы можете очистить воздух в своем доме с помощью технологии nanoe-G.

УСТРАНЯЕТ 99% PM2.5

Благодаря ионам нано-размеров технология nanoe-G способна удалять из воздуха, которым мы дышим, мельчайшие загрязнения до 2,5 микрон (PM2.5).

УСТРАНЯЕТ ДО 99% ЧАСТИЦ, НАХОДЯЩИХСЯ В ВОЗДУХЕ

ОБЕЗВРЕЖИВАЕТ 99% ПОВЕРХНОСТНЫХ МИКРООРГАНИЗМОВ

НОВИНКА

Устраняет стойкие запахи (например, табачный запах).

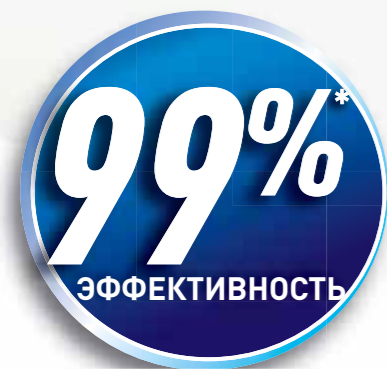

ЧЕМ ОНИ МЕНЬШЕ, ТЕМ ВАЖНЕЕ ДЛЯ НАС.

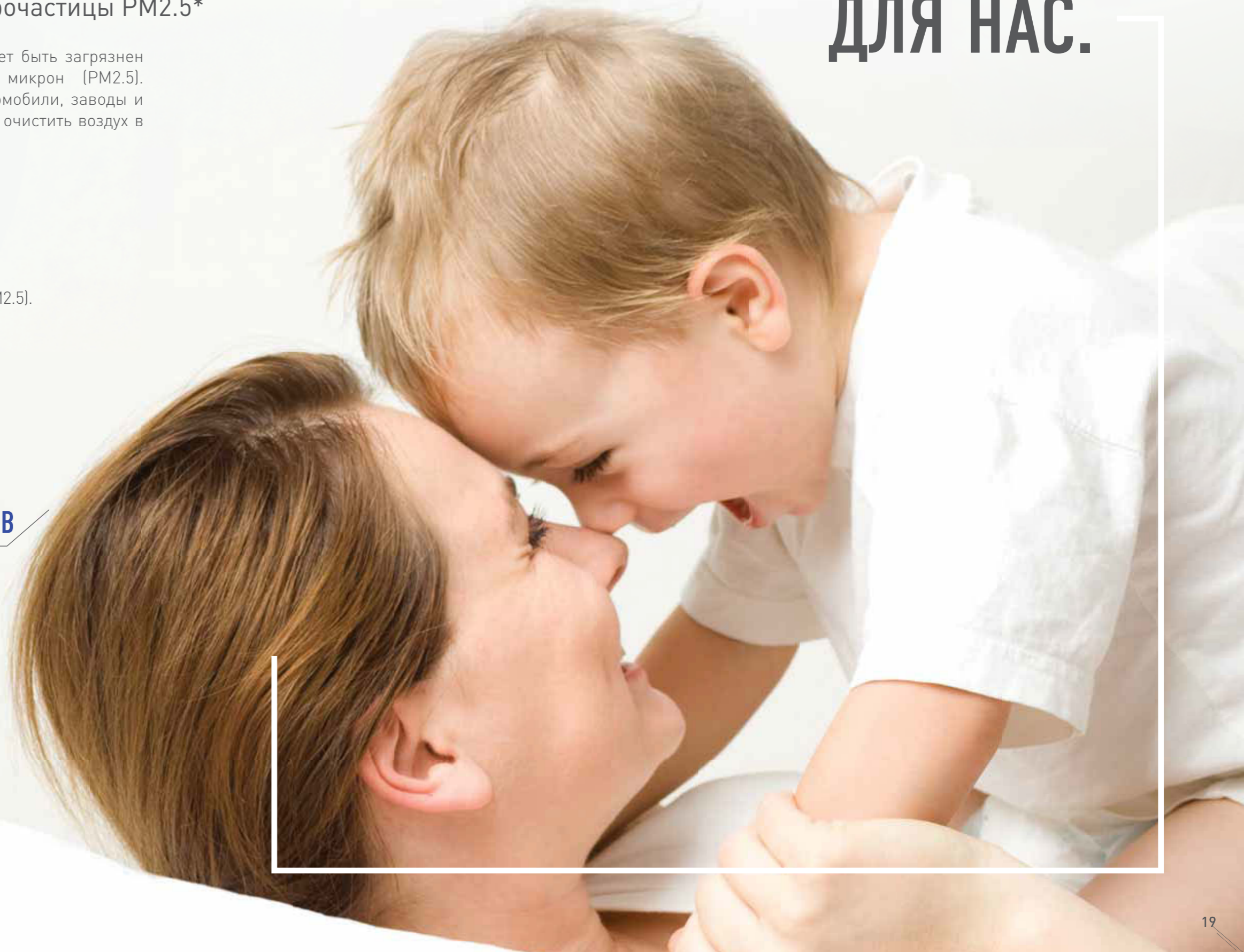

* См. стр. 18-21 и 64-69.
Относится к инверторным моделям ЭКСКЛЮЗИВ, ФЛАГМАН и ДЕЛЮКС.
* PM2.5 - являются частицы величиной 2,5 микрон.

ОЧИЩАЕТ ВОЗДУХ В ВАШЕМ ДОМЕ - ВПЛОТЬ ДО МЕЛЬЧАЙШИХ ДЕТАЛЕЙ

Система nanoe-g генерирует 3 триллиона заряженных частиц, помогающих сделать воздух в Вашем доме более чистым и свежим.

1 УСТРАНЕНИЕ ЗАГРЯЗНЯЮЩИХ ЧАСТИЦ ИЗ ВОЗДУХА

nanoe-g может эффективно устранять из воздуха до 99% вредных частиц*², таких как PM2.5*¹, бактерии, вирусы и споры плесени.

*1 и *2 см. на стр. 64-66.

2 ОБЕЗВРЕЖИВАНИЕ ПОВЕРХНОСТНЫХ МИКРООРГАНИЗМОВ И УСТРАНЕНИЕ СТОЙКИХ ЗАПАХОВ

nanoe-g может обезвреживать до 99%*³ бактерий и вирусов, а также купировать рост плесени на окружающих Вас поверхностях. Запахи, впитавшиеся в шторы и обивку мягкой мебели, также устраняются.

*3 См. стр. 67.

3 ОБЕЗЗАРАЖИВАНИЕ ФИЛЬТРА

nanoe-g дезактивирует до 99%*⁴ бактерий и вирусов, захваченных фильтром.

*4 См. стр. 68-69.



ДЕРЖИТЕ ВСЕ ПОД КОНТРОЛЕМ,

ГДЕ БЫ ВЫ НИ БЫЛИ!

УПРАВЛЯЙТЕ КОНДИЦИОНИРОВАНИЕМ ВОЗДУХА С ПОМОЩЬЮ СМАРТФОНА ИЛИ ДРУГОГО УСТРОЙСТВА ЧЕРЕЗ ИНТЕРНЕТ

Управляйте своей жилой средой через iPad, iPhone, любое устройство на базе Android или ПК с доступом в интернет с помощью этого дополнительного сервиса. Он предлагает те же функции, что и при домашнем управлении: старт/стоп, выбор рабочего режима, установку температуры и т. д. Воспользуйтесь новыми продвинутыми функциональными возможностями, предоставляемыми Panasonic для максимального удобства, эффективности и экономного расхода электроэнергии. Более подробно об этом впечатляющем способе управления можно узнать, связавшись с местным представительством Panasonic. Для интерфейса необходимо WiFi соединение. Проверьте, пожалуйста, имеется ли доступ к WiFi в месте установки модуля (обычно рядом с внутренним блоком).

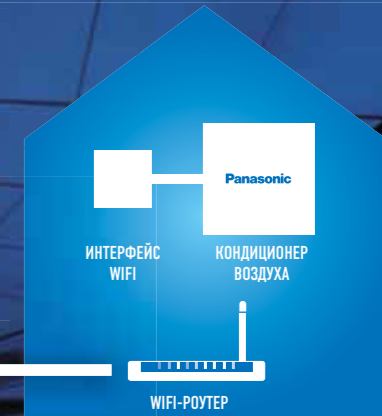
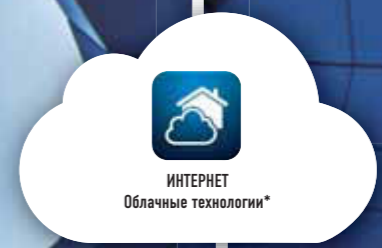

* Функциональные возможности зависят от лицензии. Помещенная выше информация может быть изменена или обновлена.

**Поддержка
Интернет-
Управления**

**УПРАВЛЯЙТЕ СВОЕЙ СИСТЕМОЙ
КОНДИЦИОНИРОВАНИЯ ВОЗДУХА
НА ЛЮБОМ РАССТОЯНИИ**

**ИНТЕРНЕТ-
УПРАВЛЕНИЕ**

опция

Что такое Интернет-управление?

Интернет-управление – это система нового поколения, позволяющая Вам легко управлять своими кондиционерами воздуха откуда угодно через интернет с помощью обычного смартфона на базе Android или iOS, планшета или ПК.

Простая установка
Просто подсоедините модуль Интернет-управления к кондиционеру воздуха или тепловому насосу входящим в комплект проводом, а затем подключите его к Вашей точке доступа WiFi.

ФУНКЦИОНАЛЬНЫЕ ВОЗМОЖНОСТИ

- Дистанционное управление: вкл./выкл., выбор режима, установка температуры и т. д.
- Таймер-планировщик задач, функции энергосбережения, предустановка конфигурации системы
- Функции техобслуживания:
 - Сеть технической поддержки
 - Список кодов неисправности
 - Экологические рекомендации
 - Многоязычное приложение

УСТАНОВКА

- Простая установка
- Инструкции предоставляемые Panasonic
- Служба поддержки (по телефону или через интернет)
- Автоматические обновления

МОДЕЛЬ

- PA-AC-WIFI-1

НАДЕЖНЫЙ ОБОГРЕВ ДАЖЕ В САМУЮ ХОЛОДНУЮ ЗИМУ

heatcharge

Эта инновационная технология Panasonic поднимает эффективность обогрева у кондиционеров воздуха на новый уровень. Благодаря ей тепло, которое прежде просто выбрасывалось в атмосферу, теперь сохраняется и используется для обогрева. Результат – более мощный и надежный обогрев, с которым Вам будет тепло даже в самый морозный зимний день.

*1 Возможность работы в режиме обогрева при наружной температуре до -30°C тестировалась SP.
Производительность в режиме обогрева гарантируется при температуре до -20°C.

БОЛЕЕ БЫСТРЫЙ И МОЩНЫЙ

ОБОГРЕВ СРАЗУ ПОСЛЕ ЗАПУСКА

Гиперобогрев горячим воздухом с температурой около 50°C сразу после запуска кондиционера

Накопленное тепло используется для быстрого прогрева комнаты после включения кондиционера. Раньше это занимало много времени, однако теперь воздух в помещении прогревается очень быстро после начала обогрева. Проснувшись зимним утром или войдя в холодный дом, Вы очень скоро почувствуете себя комфортно.

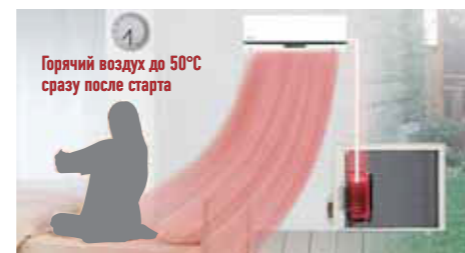

(графическое представление)

- * Для CS-VE9NKE.
- * Испытательное помещение Panasonic, наружная температура 7°C, температура в комнате 11°C, заданная температура 23°C или выше.
- * В режиме Powerful, при возобновлении работы после 8-часового перерыва.
- * Примерно через 2 мин после начала работы температура горячего воздуха возле выпускного отверстия достигла примерно 50°C.
- * Температура выдуваемого воздуха и время его подачи зависят от среды, в которой используется устройство, и от условий его эксплуатации.

Непрерывный обогрев с меньшим спадом температуры

Использование накопленного тепла обеспечивает непрерывный, ровный обогрев. Слабым местом обычных моделей является то, что они прекращают подачу теплого воздуха во время операции разморозки внешнего блока. В результате температура в комнате снижается. Использование накопленного «теплового заряда» решает эту проблему.



(графическое представление)

- *Выходная температура снижается во время операции разморозки. На сколько градусов охладится комната, и как долго будет длиться разморозка, зависит от среды, в которой эксплуатируется кондиционер (от теплоизоляции помещения, отсутствия сквозняков и т.д.), а также от рабочих и температурных условий.
- *При значительном скоплении инея обогрев помещения может прекратиться на время разморозки.

Экологичный обогрев, предотвращающий потери энергии при стабильной работе

Использование накопленного тепла также предотвращает небольшие потери энергии. При обогреве помещения обычным кондиционером воздуха его компрессор прекращает работу по достижении стабильной температуры, и термостат выключается. Позже при возобновлении работы происходит небольшая потеря мощности. Технология Heatcharge предотвращает эту потерю энергии.

УНИКАЛЬНАЯ ЭФФЕКТИВНОСТЬ ОБОГРЕВА

Во время работы кондиционера воздуха его компрессор, являющийся его источником питания, постоянно генерирует тепло. До сих пор это тепло просто рассеивалось в атмосфере. Инженеры Panasonic сочли это нерациональной потерей. Уникальная инновационная технология Heatcharge, разработанная Panasonic, аккумулирует это отходящее тепло и эффективно использует его в качестве энергии обогрева. Кондиционеры воздуха получают новый уровень мощности и эффективности обогрева.

Инновационный метод обогрева с использованием отходящего тепла

Обычно



Во время работы в компрессоре генерируется тепло.

Тепло рассеивалось в атмосфере.

heatcharge



Тепло, генерируемое компрессором, накапливается внутри корпуса и используется для согревания хладагента и эффективного повышения мощности обогрева.

Отходящее тепло накапливается и эффективно используется.

Теплонакопитель Heatcharge

Компрессор заключен в специальный кожух, в котором его отходящее тепло используется для накопления «теплового заряда».

камера теплонакопителя

Отходящее тепло компрессора накапливается.

беспластинчатый теплообменник

Накопленное тепло преобразуется в энергию.



(графическое представление)



(графическое представление)



CS-VE9NKE | CS-VE12NKE

СДЕЛАНО В
ЯПОНИИ



Беспроводной
Пульт ДУ

ТЕХНИЧЕСКИЕ ХАРАКТЕРИСТИКИ

		Охлаждение / Обогрев		
МОДЕЛЬ	(50Гц)	CS-VE9NKE (CU-VE9NKE)	CS-VE12NKE (CU-VE12NKE)	
Холодопроизводительность	кВт	2,50 (0,60 - 3,00)	3,50 (0,60 - 4,00)	
EER / Класс энергоэффективности	Вт/Вт	5,15	3,98	
Годовой расход энергии	кВт/ч	243	440	
Теплопроизводительность	кВт	3,20 (0,60 - 7,60)	4,20 (0,60 - 8,30)	
COP / Класс энергоэффективности	Вт/Вт	5,47 A	4,91 A	
Электрические параметры	Напряжение	В	220	
	Сила тока	А	2,3 / 2,8	
	Входная мощность	Вт	485 (140-790) / 585 (140-2650)	880 (140-1100) / 855 (140-3080)
Уровень звукового давления	Внутренний блок (Hi/Lo/S-Lo)	дБ(А)	44/26/23 / 44/27/24	45/29/26 / 45/33/30
	Внешний блок (Hi)	дБ(А)	49 / 49	50 / 50
Уровень мощности звука*1	Внутренний блок (Hi)	дБ	59 / 59	60 / 60
	Внешний блок (Hi)	дБ	64 / 64	65 / 65
Удаление конденсата	л/час	1,5	2,0	
Циркуляция воздуха (Внутренний блок/Hi)	м3/мин	10,0 / 10,0	10,9 / 10,3	
Габаритные размеры	Внутренний блок В x Ш x Г	мм	295 x 890 x 275	295 x 890 x 275
	Внешний блок В x Ш x Г	мм	623 x 799 x 299	623 x 799 x 299
Вес Нетто	Внутренний блок (Внешний блок)	кг	14,5 (43)	14,5 (43)
Диаметр хладагентной трубы	Жидкостная линия	мм (дюйм)	6,35	6,35
	Газовая линия	мм (дюйм)	9,52	9,52
Диапазон длины трубопровода	Мин. - Макс.	м	3 - 15	3 - 15
Перепад высоты трубопровода		м	5	5
Дозаправка газообразного хладагента*2		г/м	20	20
Источник питания		Внутренний блок	Внутренний блок	
Диапазон рабочих температур		-10 - +43 / -30 - +24*3		

ВНИМАНИЕ (Важно!) Не используйте медные трубы толщиной менее 0,6 мм.

*1 Характеристика уровня мощности звука при работе на охлаждение основана на стандарте EN12102:2008.

*2 Если используется трубопровод стандартной длины (без удлинительных труб), необходимое количество хладагента уже заправлено в систему.

*3 Возможность работы в режиме обогрева при наружной температуре до -30°C тестировалась SP. Производительность в режиме обогрева гарантируется при температуре до -20°C.

ПРОСТОЙ В ИСПОЛЬЗОВАНИИ ПУЛЬТ ДУ

Беспроводной пульт дистанционного управления Panasonic оснащен большим ЖК-дисплеем, который делает его еще более удобным для использования. Вы можете легко управлять своим кондиционером воздуха Panasonic, наслаждаясь комфортом.



- 1 ЖК-дисплей для удобного контроля операционного состояния системы.
- 2 Выбор нужного режима одним касанием.
- 3 Рабочий режим автоматически выбирается в соответствии с температурой, запрограммированной во внешнем и внутреннем блоках. Просто нажмите кнопку, чтобы начать охлаждение или обогрев.
- 4 Нажмите вверх или вниз для установки температуры.



ВНЕШНИЙ БЛОК



5 лет
гарантии на
компрессор

CU-VE9NKE
CU-VE12NKE



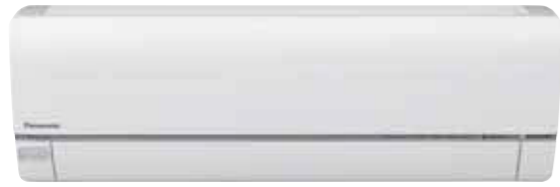

CS-HE7QKD | CS-HE9QKD | CS-HE12QKD



Беспроводной пульт ДУ с двуязычной наклейкой
Проводной (опциональный) CZ-RD514C



БОЛЬШОЙ КОМФОРТ БЛАГОДАРЯ НЕПРЯМОМУ ВОЗДУШНОМУ ПОТОКУ

Воздушный поток согревает ноги, а не дует Вам прямо в лицо, что создает больший комфорт.



Прохладный воздух не достигает Вас напрямую, поэтому Ваши руки и ноги не мерзнут.

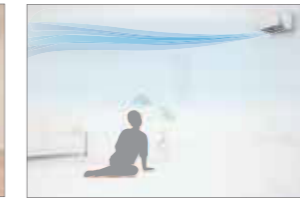
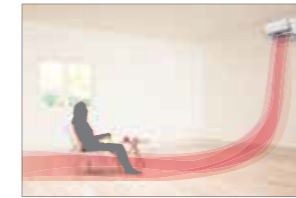

МОДЕЛЬ С ТЕПЛОМ НАСОСОМ

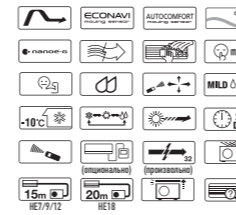

Охлаждение/Обогрев

ТЕХНИЧЕСКИЕ ХАРАКТЕРИСТИКИ

МОДЕЛЬ		(50 Гц)	CS-HE7QKD (CU-HE7QKD)	CS-HE9QKD (CU-HE9QKD)	CS-HE12QKD (CU-HE12QKD)	CS-HE18QKD (CU-HE18QKD)
Холодопроизводительность	кВт		2,05 (0,75 - 2,40)	2,50 (0,85 - 3,00)	3,50 (0,85 - 4,00)	5,00 (0,98 - 6,00)
	ккал/час		1760 (650 - 2060)	2150 (730 - 2580)	3010 (730 - 3440)	4300 (840 - 5160)
EER / Класс энергоэффективности	Вт/Вт		4,46 A	4,76 A	4,19 A	3,47 A
Годовой расход энергии	кВт		230	263	418	720
Теплопроизводительность	кВт		2,80 (0,70 - 4,00)	3,40 (0,80 - 5,00)	4,00 (0,80 - 6,00)	5,80 (0,98 - 8,00)
	ккал/час		2410 (600 - 3440)	2920 (690 - 4300)	3440 (690 - 5160)	19800 (3340 - 27300)
COP/Класс энергоэффективности	Вт/Вт		4,48 A	4,72 A	4,76 A	3,82 A
	Напряжение	В	220	220	220	220
Электрические параметры	Сила тока	А	2,30 / 3,00	2,55 / 3,35	4,1 / 4,2	6,8 / 7,1
	Входная мощность	Вт	460 (240 - 565) / 625 (180 - 1000)	525 (245 - 715) / 720 (190 - 1270)	835 (250 - 1050) / 840 (190 - 1600)	1440 (280 - 1990) / 1520 (340 - 2570)
	Уровень звукового давления	дБ(A)	37/24/20 / 38/25/20	39/25/20 / 40/27/20	42/28/20 / 42/33/20	44/37/34 / 44/37/34
Уровень мощности звука*1	Внутренний блок (Hi)	дБ(A)	45 / 46	46 / 47	48 / 50	47 / 47
	Внешний блок (Hi)	дБ	53 / 54	55 / 56	58 / 58	60 / 60
Удаление конденсата	Внутренний блок (Hi)	дБ	60 / 61	61 / 62	63 / 65	61 / 61
	Внешний блок (Hi)	дБ	60 / 61	61 / 62	63 / 65	61 / 61
Циркуляция воздуха (внутренний блок / Hi)	л/час		1,3	1,5	2,0	2,8
Габаритные размеры	м³/мин		12,1 / 12,3	12,8 / 12,9	13,4 / 13,7	17,9 / 19,3
	Внутренний блок В x Ш x Г	мм	295 x 870 x 255	295 x 870 x 255	295 x 870 x 255	295 x 1070 x 255
Вес Нетто	Внешний блок В x Ш x Г	мм	542 x 780 x 289	542 x 780 x 289	619 x 824 x 299	695 x 875 x 320
	Внутренний (внешний) блок	кг	10 (31)	10 (33)	10 (35)	13 (46)
Диаметр хладагентной трубы	Жидкостная линия	мм (дюйм)	6,35 (1/4")	6,35 (1/4")	6,35 (1/4")	6,35 (1/4")
	Газовая линия	мм (дюйм)	9,52 (3/8")	9,52 (3/8")	9,52 (3/8")	12,70 (1/2")
Диапазон длины трубопровода	Мин. - Макс.	м	3 - 15	3 - 15	3 - 15	3 - 20
Перепад высоты трубопровода		м	15	15	15	15
Дозаправка газообразного хладагента*2		г/м	20	20	20	20
Источник питания			Внешний блок	Внешний блок	Внешний блок	Внешний блок
Диапазон рабочих температур		°C	-10 - +43 / -15 - +24			

ВНИМАНИЕ [Важно!] Не используйте медные трубы толщиной менее 0,6 мм.

*1 Характеристика уровня мощности звука при работе на охлаждение основана на стандарте EN12102:2008.

*2 Если используется трубопровод стандартной длины (без удлинительных труб), необходимое количество хладагента уже заправлено в систему.

ВНЕШНИЙ БЛОК



5 лет гарантии на компрессор

CU-HE7QKD
CU-HE9QKD



CU-HE12QKD



CU-HE18QKD



ПРОСТОЙ В ИСПОЛЬЗОВАНИИ ПУЛЬТ ДУ

Беспроводной пульт дистанционного управления Panasonic оснащен большим ЖК-дисплеем, который делает его еще более удобным для использования. Вы можете легко управлять своим кондиционером воздуха Panasonic, наслаждаясь комфортом.

- 1 ЖК-дисплей для удобного контроля операционного состояния системы.
- 2 Система ECONAVI контролирует интенсивность солнечного света, движение человека, уровень активности и отсутствие людей в комнате для сокращения ненужного расхода электроэнергии.
- 3 Режим Auto Comfort распознает высокий уровень активности и переключает работу устройства для максимального комфорта.
- 4 Активирует функцию nanoe-G даже при выключенном кондиционере воздуха.
- 5 Нажмите вверх или вниз для установки температуры.
- 6 Попеременное переключение между режимами АВТО, ОБОГРЕВ, ОХЛАЖДЕНИЕ и ОСУШЕНИЕ.
- 7 Точное управление позволяет предотвратить резкое снижение влажности воздуха при поддержании заданной температуры.
- 8 Бесшумный режим Quiet позволяет Вам спокойно спать ночью, а режим Powerful обеспечивает быстрое охлаждение или обогрев на полной мощности.
- 9 Регулировка скорости вентилятора.
- 10 Установка направления воздушного потока.
- 11 Установка 24-часового таймера включения/выключения или 24-часового двойного таймера включения/выключения.
- 12 Установка текущего времени (часы и минуты).



ДВОЙНОЙ ТАЙМЕР



ДВОЙНОЙ ТАЙМЕР ДЛЯ ПРОГРАММИРОВАНИЯ 2 ЦИКЛОВ ВКЛ. / ВЫКЛ. В СУТКИ

Для удобства двойной таймер повторяет введенные установки каждый день до их отмены.

Выберите таймер ВКЛ. или ВЫКЛ.

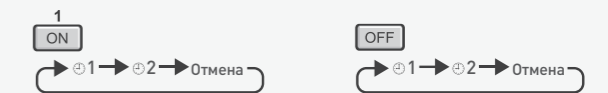

Установите время.



Подтвердите.



НОВИНКА



CS-E7RKDW | CS-E9RKDW | CS-E12RKDW | CS-E15RKDW



Беспроводной пульт ДУ с двоязычной наклейкой
Проводной (опциональный) CZ-RD514C

НОВИНКА



CS-E18RKDW | CS-E24RKDW | CS-E28RKDS



Беспроводной пульт ДУ с двоязычной наклейкой
Проводной (опциональный) CZ-RD514C



БОЛЬШЕ ЛУЧШЕ ПРОЩЕ

Наш новый пульт ДУ разрабатывался с максимальным учетом Ваших потребностей. Теперь вы сможете управлять своим кондиционером воздуха еще легче и быстрее.

- ЖК-дисплей для удобного контроля операционного состояния системы.
- Быстро охладите воздух по возвращении домой. А затем наслаждайтесь комфортом благодаря функции Shower Cooling (Прохладный Душ), предотвращающей прямое охлаждение.
- ECONAVI контролирует интенсивность солнечного света, движение человека, уровень активности и отсутствие людей в комнате для сокращения ненужного расхода электроэнергии.
- Активирует функцию nanoe-G даже при выключенном кондиционере воздуха.
- Нажмите вверх или вниз для установки температуры.
- Попеременное переключение между режимами iAUTO-X, ОХЛАЖДЕНИЕ и ОСУШЕНИЕ.
- Режим Auto Comfort распознает высокий уровень активности и переключает работу устройства для максимального комфорта.
- Устанавливает направление воздушного потока.
- Регулирует скорость вращения вентилятора.
- Бесшумный режим Quiet позволяет Вам спокойно спать ночью.
- Установка 24-часового таймера включения/выключения или 24-часового двойного таймера включения/выключения.
- Установка текущего времени (часы и минуты).

НОВИНКА



ТЕХНИЧЕСКИЕ ХАРАКТЕРИСТИКИ

МОДЕЛЬ		(50 Гц)	CS-E7RKDW (CU-E7RKD)	CS-E9RKDW (CU-E9RKD)	CS-E12RKDW (CU-E12RKD)	CS-E15RKDW (CU-E15RKD)	CS-E18RKDW (CU-E18RKD)	CS-E24RKDW (CU-E24RKD)	CS-E28RKDS (CU-E28RKD)
Холодопроизводительность	кВт		2,05 (0,75 - 2,40)	2,50 (0,85 - 3,00)	3,50 (0,85 - 4,00)	4,20 (0,85 - 5,00)	5,00 (0,98 - 6,00)	6,80 (0,98 - 8,10)	7,65 (0,98 - 8,60)
	ккал/час		1760 (650 - 2060)	2150 (730 - 2580)	3010 (730 - 3440)	3610 (730 - 4300)	4300 (840 - 5160)	5850 (840 - 6970)	6580 (840 - 7400)
EER / Класс энергоэффективности	Вт/Вт		4,36 A	4,59 A	3,87 A	3,33 A	3,40 A	3,21 A	3,01 B
Годовой расход энергии	кВтч		235	273	453	630	735	1060	1270
Теплопроизводительность	кВт		2,80 (0,75 - 4,00)	3,40 (0,85 - 5,00)	4,40 (0,85 - 6,70)	5,30 (0,85 - 6,80)	5,80 (0,98 - 8,00)	8,60 (0,98 - 9,90)	9,60 (0,98 - 11,00)
	ккал/час		2410 (650 - 3440)	2920 (730 - 4300)	3780 (730 - 5760)	4560 (730 - 5850)	4990 (840 - 6880)	7400 (840 - 8510)	8260 (840 - 9460)
COP/Класс энергоэффективности	Вт/Вт		4,41 A	4,59 A	4,04 A	3,68 A	3,77 A	3,23 C	2,91 D
	Напряжение	В	220	220	220	220	220	220	220
Электрические параметры	Сила тока	А	2,3 / 3,1	2,6 / 3,5	4,3 / 5,3	5,9 / 6,8	6,9 / 7,2	10,0 / 12,5	11,8 / 15,3
	Входная мощность	Вт	470 (240 - 580) 635 (230 - 1020)	545 (245 - 740) 740 (240 - 1310)	905 (250 - 1180) 1090 (245 - 1930)	1260 (260 - 1570) 1440 (255 - 1940)	1470 (280 - 2,030) 1540 (340 - 2,600)	2120 (380 - 2700) 2660 (450 - 3200)	2540 (380 - 2950) 3300 (450 - 3750)
	Уровень звукового давления	дБ(А)	37/24/21 / 38/25/22	39/25/21 / 40/27/24	42/28/21 / 42/33/30	43/31/25 / 43/35/32	44/37/34 / 44/37/34	47/38/35 / 47/38/35	49/38/35 / 48/38/35
Уровень мощности звука*1	Внутренний блок (Hi)	дБ	53 / 54	55 / 56	58 / 58	59 / 59	60 / 60	63 / 63	65 / 64
	Внешний блок (Hi)	дБ	60 / 61	61 / 62	63 / 65	64 / 66	61 / 61	66 / 66	67 / 67
Удаление конденсата	л/час		1,3	1,5	2,0	2,4	2,8	3,9	4,5
Циркуляция воздуха (внутренний блок / Hi)	м³/мин		10,9 / 11,4	11,3 / 11,9	12,5 / 12,8	12,5 / 13,4	16,3 / 17,9	18,4 / 19,5	19,3 / 20,1
Габаритные размеры	Внутренний блок В x Ш x Г	мм	296 x 870 x 236	296 x 870 x 236	296 x 870 x 236	296 x 870 x 236	296 x 1070 x 241	296 x 1070 x 241	296 x 1070 x 241
	Внешний блок В x Ш x Г	мм	542 x 780 x 289	542 x 780 x 289	542 x 780 x 289	542 x 780 x 289	695 x 875 x 320	795 x 875 x 320	795 x 875 x 320
Вес Нетто	Внутренний (внешний) блок	кг	9 (31)	9 (32)	9 (34)	9 (34)	11 (46)	12 (65)	12 (67)
Диаметр хладоновой трубы	Жидкостная линия	мм (дюйм)	6,35 (1/4")	6,35 (1/4")	6,35 (1/4")	6,35 (1/4")	6,35 (1/4")	6,35 (1/4")	6,35 (1/4")
	Газовая линия	мм (дюйм)	9,52 (3/8")	9,52 (3/8")	9,52 (3/8")	12,70 (1/2")	12,70 (1/2")	15,88 (5/8")	15,88 (5/8")
Диапазон длины трубопровода	Мин. - Макс.	м	3 - 15	3 - 15	3 - 15	3 - 15	3 - 20	3 - 30	3 - 30
Перепад высоты трубопровода		м	15	15	15	15	15	20	20
Дозаправка газообразного хладагента*2		г/м	20	20	20	20	20	30	30
Источник питания			Внешний блок	Внешний блок	Внешний блок	Внешний блок	Внешний блок	Внешний блок	Внешний блок
Диапазон рабочих температур		°C	+10 - +43 / -10 - +24						

ВНИМАНИЕ [Важно!] Не используйте медные трубы толщиной менее 0,6 мм.

*1 Характеристика уровня мощности звука при работе на охлаждение основана на стандарте EN12102:2008.

*2 Если используется трубопровод стандартной длины (без удлинительных труб), необходимое количество хладагента уже заправлено в систему.

ВНЕШНИЙ БЛОК



5 лет гарантии на компрессор

CU-E7RKD
CU-E9RKD
CU-E12RKD
CU-E15RKD



CU-E18RKD



CU-E24RKD
CU-E28RKD



ДВОЙНОЙ ТАЙМЕР



ДВОЙНОЙ ТАЙМЕР ДЛЯ ПРОГРАММИРОВАНИЯ 2 ЦИКЛОВ ВКЛ. / ВЫКЛ. В СУТКИ

Для удобства двойной таймер повторяет введенные установки каждый день до их отмены.

Выберите таймер ВКЛ. или ВЫКЛ.

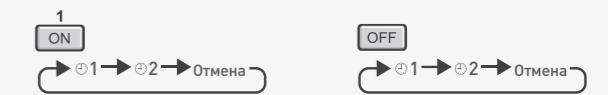

Установите время.



Подтвердите.



Настенные: Инверторные сплит-системы СТАНДАРТ с одним внутренним блоком

НОВИНКА



CS-UE7RKD | CS-UE9RKD | CS-UE12RKD



Беспроводной пульт ДУ (опциональный) CZ-RD514C

INVERTER

МОДЕЛЬ С ТЕПЛОМЫМ НАСОСОМ

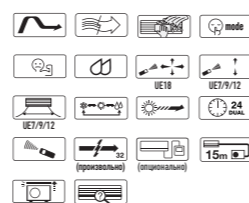

НОВИНКА



CS-UE18RKD



Беспроводной пульт ДУ (опциональный) CZ-RD514C

Напольные или потолочные: Инверторные модели ДЕЛЮКС



Внутренний блок для установки на потолке

Внутренний блок для установки на полу



CS-E15DTEW | CS-E18DTEW | CS-E21DTEW

INVERTER

МОДЕЛЬ С ТЕПЛОМЫМ НАСОСОМ

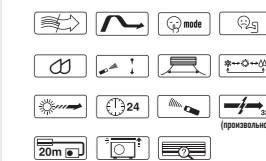

Беспроводной пульт ДУ с двуязычной наклейкой

ТЕХНИЧЕСКИЕ ХАРАКТЕРИСТИКИ

Охлаждение/Обогрев

МОДЕЛЬ		(50Hz)	CS-UE7RKD (CU-UE7RKD)	CS-UE9RKD (CU-UE9RKD)	CS-UE12RKD (CU-UE12RKD)	CS-UE18RKD (CU-UE18RKD)
Холодопроизводительность	кВт		2,05 (0,75 - 2,40)	2,50 (0,85 - 3,00)	3,50 (0,85 - 3,90)	5,00 (0,98 - 5,60)
	ккал/час		1760 (650 - 2060)	2150 (730 - 2580)	3010 (730 - 3350)	4300 (840 - 4820)
EER / Класс энергоэффективности	Вт/Вт		3,90 A	3,47 A	3,21 A	3,25 A
Годовой расход энергии	кВт/ч		263	360	545	770
Теплопроизводительность	кВт		2,80 (0,75 - 3,60)	3,30 (0,85 - 4,10)	4,00 (0,85 - 5,10)	5,40 (0,98 - 7,70)
	ккал/час		2410 (650 - 3100)	2840 (730 - 3530)	3440 (730 - 4390)	4640 (840 - 6620)
COP/Класс энергоэффективности	Вт/Вт		4,06 A	3,84 A	3,64 A	3,67 A
	Напряжение	В	230	230	230	230
Электрические параметры	Сила тока	А	2,4 / 3,2	3,3 / 3,9	4,9 / 4,9	6,9 / 6,7
	Входная мощность	Вт	525 (255 - 640) 690 (245 - 1070)	720 (250 - 1020) 860 (245 - 1180)	1090 (255 - 1290) 1100 (250 - 1480)	1540 (285 - 1750) 1470 (350 - 2300)
	Уровень звукового давления	дБ(А)	39/25/22 / 39/25/23	41/26/22 / 41/27/24	42/30/22 / 42/33/30	44/37/34 / 44/37/34
Уровень мощности звука*1	Внутренний блок (Hi)	дБ	55 / 55	57 / 57	58 / 58	60 / 60
	Внешний блок (Hi)	дБ	61 / 62	62 / 63	63 / 65	63 / 64
Удаление конденсата	л/час		1,3	1,5	2,0	2,8
Циркуляция воздуха (внутренний блок / Hi)	м³/мин		11,4 / 11,8	11,7 / 12,8	12,7 / 13,4	16,3 / 17,9
Габаритные размеры	Внутренний блок В x Ш x Г	мм	290 x 870 x 214	290 x 870 x 214	290 x 870 x 214	290 x 1070 x 240
	Внешний блок В x Ш x Г	мм	542 x 780 x 289	542 x 780 x 289	542 x 780 x 289	619 x 824 x 299
Вес Нетто	Внутренний (внешний) блок	кг	9 (31)	9 (31)	9 (33)	11 (38)
Диаметр хладагентной трубы	Жидкостная линия	мм (дюйм)	6,35 (1/4")	6,35 (1/4")	6,35 (1/4")	6,35 (1/4")
	Газовая линия	мм (дюйм)	9,52 (3/8")	9,52 (3/8")	9,52 (3/8")	12,70 (1/2")
Диапазон длины трубопровода	Мин. - Макс.	м	3 - 15	3 - 15	3 - 15	3 - 15
Перепад высоты трубопровода		м	15	15	15	15
Дозаправка газообразного хладагента*2		г/м	20	20	20	20
Источник питания			Внешний блок	Внешний блок	Внешний блок	Внутренний блок
Диапазон рабочих температур		°C	+10 - +43 / -5 - +24			

ВНИМАНИЕ (Важно!) Не используйте медные трубы толщиной менее 0,6 мм.

*1 Характеристика уровня мощности звука при работе на охлаждение основана на стандарте EN12102:2008.

*2 Если используется трубопровод стандартной длины (без удлинительных труб), необходимое количество хладагента уже заправлено в систему.

ВНЕШНИЙ БЛОК



5 лет гарантии на компрессор

CU-UE7RKD
CU-UE9RKD
CU-UE12RKD



CU-UE18RKD



ТЕХНИЧЕСКИЕ ХАРАКТЕРИСТИКИ

Охлаждение/Обогрев

МОДЕЛЬ		(50 Гц)	CS-E15DTEW (CU-E15DBE)	CS-E18DTEW (CU-E18DBE)	CS-E21DTEW (CU-E21DBE)
Холодопроизводительность	кВт		4,15 (0,90 - 4,55)	5,00 (0,90 - 5,40)	5,80 (0,90 - 6,60)
	ккал/час		3570 (770 - 3910)	4300 (770 - 4640)	4990 (770 - 5680)
EER / Класс энергоэффективности	Вт/Вт		3,22 A	3,01 B	3,01 B
Годовой расход энергии	кВт/ч		645	830	965
Теплопроизводительность	кВт		5,17 (0,90 - 6,30)	6,10 (0,90 - 7,60)	6,80 (0,90 - 8,10)
	ккал/час		4450 (770 - 5420)	5250 (770 - 6540)	5850 (770 - 6970)
COP/Класс энергоэффективности	Вт/Вт		3,34 C	3,35 C	3,42 B
	Напряжение	В	230	230	230
Электрические параметры	Сила тока	А	6,0 / 7,1	7,5 / 8,2	8,7 / 9,0
	Входная мощность	Вт	1290 (255 - 1550) 1550 (260 - 2050)	1660 (255 - 1890) 1820 (260 - 2380)	1930 (255 - 2240) 1990 (260 - 2650)
	Уровень звукового давления	дБ(А)	45/37/34 / 45/33/30	46/39/36 / 47/35/32	47/41/38 / 47/37/34
Уровень мощности звука*1	Внутренний блок (Hi)	дБ	58 / 58	59 / 60	60 / 60
	Внешний блок (Hi)	дБ	59 / 60	60 / 61	61 / 62
Удаление конденсата	л/час		2,4	2,8	3,2
Циркуляция воздуха (внутренний блок / Hi)	м³/мин		12,0 / 12,2	12,5 / 12,7	13,1 / 13,2
Габаритные размеры	Внутренний блок В x Ш x Г	мм	540 x 1028 x 200	540 x 1028 x 200	540 x 1028 x 200
	Внешний блок В x Ш x Г	мм	750 x 875 x 345	750 x 875 x 345	750 x 875 x 345
Вес Нетто	Внутренний (внешний) блок	кг	17 (48)	18 (48)	20 (49)
Диаметр хладагентной трубы	Жидкостная линия	мм (дюйм)	6,35 (1/4")	6,35 (1/4")	6,35 (1/4")
	Газовая линия	мм (дюйм)	12,70 (1/2")	12,70 (1/2")	12,70 (1/2")
Диапазон длины трубопровода	Мин. - Макс.	м	3 - 20	3 - 20	3 - 20
Перепад высоты трубопровода		м	15	15	15
Дозаправка газообразного хладагента*2		г/м	20	20	20
Источник питания			Внешний блок	Внешний блок	Внешний блок
Диапазон рабочих температур		°C	+16 - +43 / -5 - +24		

ВНИМАНИЕ (Важно!) Не используйте медные трубы толщиной менее 0,6 мм.

*1 Характеристика уровня мощности звука при работе на охлаждение основана на стандарте EN12102:2008.

*2 Если используется трубопровод стандартной длины (без удлинительных труб), необходимое количество хладагента уже заправлено в систему.





ВНЕШНИЙ БЛОК



5 лет гарантии на компрессор

CU-E15DBE
CU-E18DBE
CU-E21DBE

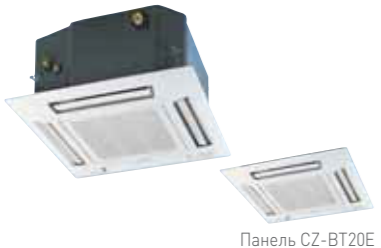

КЛАСС ПРОИЗВОДИТЕЛЬНОСТИ	2,2 кВт	2,8 кВт	3,2 кВт	4,0 кВт	5,0 кВт	6,0 кВт	7,0 кВт
Настенные НОВИНКА  НОВИНКА  Беспроводной пульт ДУ с двужызычной наклейкой Проводной (опциональный) CZ-RD514C	CS-E7RKDW	CS-E9RKDW	CS-E12RKDW	CS-E15RKDW *1	CS-E18RKDW *1		CS-E24RKDW *2 *3
Напольные или потолочные  Беспроводной пульт ДУ с двужызычной наклейкой		CS-ME10DTEG		CS-E15DTEW *1	CS-E18DTEW *1		
Мини-кассетные (4-поточные)  Беспроводной пульт ДУ с двужызычной наклейкой Проводной (опциональный) CZ-RD52CP Панель CZ-BT20E		CS-E10HB4EA		CS-E15HB4EA *1	CS-E18HB4EA *1	CS-E21JB4EA *3	
Скрытые  Проводной пульт ДУ		CS-E10JD3EA		CS-E15JD3EA *1	CS-E18JD3EA *1		

ВНЕШНИЙ БЛОК

2 комнаты	3 комнаты	4 комнаты	5 комнат
 CU-2E15PBD CU-2E18PBD	 U-3E18JBE	 U-4E23JBE	 CU-4E27PBD  CU-5E34PBD

ДОПОЛНИТЕЛЬНЫЕ ДЕТАЛИ

CZ-MA1P/3P
 Для внутренних блоков, отмеченных звездочкой (*1; CZ-MA1P, *2; CZ-MA3P) эта переходная муфта должна использоваться для подключения трубы ко входному отверстию внутреннего блока.

CZ-MA2P
 Для внутренних блоков, отмеченных звездочкой (*3) эта переходная муфта должна использоваться для подключения трубы ко входному отверстию внешнего блока.

КОМБИНАЦИИ ВНУТРЕННИХ И ВНЕШНИХ БЛОКОВ



Модель	Внутренние блоки: возможные комбинации (в пределах класса мощности)	Комбинируемые классы внутренних блоков	Внутренний блок	Жидкостная труба	Газовая труба	Удлинение трубопровода					Комбинации внутренних блоков					
						Макс. длина труб (1 этаж)	Макс. длина труб (общая)	Макс. длина без подзарядки	Дополн. газ	Макс. перепад высоты	Класс мощности (кВт)	Настенные	Напольно-потолочные	Мини-кассетные	Скрытые	
2 комнаты CU-2E15PBD 4,5 кВт Габаритные размеры (В x Ш x Г): 619 x 824 (+70) x 299 мм Вес: 38 кг	Порт А: 2,2 или 2,8 или 3,2 * Любое из устройств Порт В: 2,2 или 2,8 или 3,2 * Любое из устройств * Хотя бы два внутренних блока должны быть подключены.	Класс 4,4 5,6 кВт	Комната А	ø 6,35	ø 9,52	20 м	30 м	20 м	15 г/м	10 м	2,2	•				
											2,8	•				
CU-2E18PBD 5,2 кВт Габаритные размеры (В x Ш x Г): 619 x 824 (+70) x 299 мм Вес: 39 кг	Порт А: 2,2 или 2,8 или 3,2 * Любое из устройств Порт В: 2,2 или 2,8 или 3,2 * Любое из устройств * Хотя бы два внутренних блока должны быть подключены.	Класс 4,4 6,4 кВт	Комната А	ø 6,35	ø 9,52	20 м	30 м	20 м	15 г/м	10 м	2,2	•				
											2,8	•				
3 комнаты U-3E18JBE 5,2 кВт Габаритные размеры (В x Ш x Г): 795 x 875 (+95) x 320 мм Вес: 71 кг	Порт А: 2,2 или 2,8 или 3,2 или 4,0 или 5,0 * Любое из устройств Порт В: 2,2 или 2,8 или 3,2 или 4,0 или 5,0 * Любое из устройств Порт С: 2,2 или 2,8 или 3,2 или 4,0 или 5,0 * Любое из устройств * Хотя бы два внутренних блока должны быть подключены.	Класс 5,0 9,0 кВт	Комната А	ø 6,35	ø 9,52	25 м	50 м	30 м	20 г/м	15 м	2,2	•				
											2,8	•				
			Комната В	ø 6,35	ø 9,52				3,2	•						
4 комнаты U-4E23JBE 6,8 кВт Габаритные размеры (В x Ш x Г): 795 x 875 (+95) x 320 мм Вес: 72 кг	Порт А: 2,2 или 2,8 или 3,2 или 4,0 или 5,0 или 6,0 * Любое из устройств Порт В: 2,2 или 2,8 или 3,2 или 4,0 или 5,0 или 6,0 * Любое из устройств Порт С: 2,2 или 2,8 или 3,2 или 4,0 или 5,0 или 6,0 * Любое из устройств Порт D: 2,2 или 2,8 или 3,2 или 4,0 или 5,0 или 6,0 * Любое из устройств * Хотя бы два внутренних блока должны быть подключены.	Класс 5,0 11,0 кВт	Комната А	ø 6,35	ø 9,52	25 м	60 м	30 м	20 г/м	15 м	2,2	•				
											2,8	•				
			Комната В	ø 6,35	ø 9,52								3,2	•		
													4,0	•		
Комната С	ø 6,35	ø 9,52									5,0	•				
											6,0	•				
5 комнаты CU-4E27PBD 8,0 кВт Габаритные размеры (В x Ш x Г): 999 x 940 x 340 мм Вес: 80 кг	Порт А: 2,2 или 2,8 или 3,2 или 4,0 или 5,0 или 6,0 или 7,0 * Любое из устройств Порт В: 2,2 или 2,8 или 3,2 или 4,0 или 5,0 или 6,0 или 7,0 * Любое из устройств Порт С: 2,2 или 2,8 или 3,2 или 4,0 или 5,0 или 6,0 или 7,0 * Любое из устройств Порт D: 2,2 или 2,8 или 3,2 или 4,0 или 5,0 или 6,0 или 7,0 * Любое из устройств Порт E: 2,2 или 2,8 или 3,2 или 4,0 или 5,0 или 6,0 или 7,0 * Любое из устройств * Хотя бы два внутренних блока должны быть подключены.	Класс 5,0 13,6 кВт	Комната А	ø 6,35	ø 9,52	25 м	70 м	45 м	20 г/м	15 м	2,2	•				
											2,8	•				
			Комната В	ø 6,35	ø 9,52								3,2	•		
													4,0	•		
Комната С	ø 6,35	ø 9,52									5,0	•				
											6,0	•				
Комната D	ø 6,35	ø 9,52									7,0	•				
5 комнаты CU-5E34PBD 10,0 кВт Габаритные размеры (В x Ш x Г): 999 x 940 x 340 мм Вес: 81 кг	Порт А: 2,2 или 2,8 или 3,2 или 4,0 или 5,0 или 6,0 или 7,0 * Любое из устройств Порт В: 2,2 или 2,8 или 3,2 или 4,0 или 5,0 или 6,0 или 7,0 * Любое из устройств Порт С: 2,2 или 2,8 или 3,2 или 4,0 или 5,0 или 6,0 или 7,0 * Любое из устройств Порт D: 2,2 или 2,8 или 3,2 или 4,0 или 5,0 или 6,0 или 7,0 * Любое из устройств Порт E: 2,2 или 2,8 или 3,2 или 4,0 или 5,0 или 6,0 или 7,0 * Любое из устройств * Хотя бы два внутренних блока должны быть подключены.	Класс 5,0 17,4 кВт	Комната А	ø 6,35	ø 9,52	25 м	80 м	45 м	20 г/м	15 м	2,2	•				
											2,8	•				
			Комната В	ø 6,35	ø 9,52								3,2	•		
													4,0	•		
			Комната С	ø 6,35	ø 9,52									5,0	•	
6,0	•															
Комната D	ø 6,35	ø 9,52									7,0	•				

ИНВЕРТОРНЫЕ МУЛЬТИ-СПЛИТ СИСТЕМЫ: ВНУТРЕННИЕ БЛОКИ



НАСТЕННЫЕ						
Модель (производительность)	CS-E7RKDW (класс 2,2 кВт)	CS-E9RKDW (класс 2,8 кВт)	CS-E12RKDW (класс 3,2 кВт)	CS-E15RKDW (класс 4,0 кВт)	CS-E18RKDW (класс 5,0 кВт)	CS-E24RKDW (класс 7,0 кВт)
Источник питания	Однофазный, 230 В, 50 Гц					
Мощность вентилятора Вт	40	40	40	40	40	40
Габаритные размеры						
Высота мм	290	290	290	290	290	290
Ширина мм	870	870	870	870	1,070	1,070
Глубина мм	214	214	214	214	240	240
Вес нетто кг	9,0	9,0	9,0	9,0	11,0	11,0
Соединительные кабели	3 + 1 (заземление), Ø1,5 мм ²					
Диаметр хладонных труб						
Жидкостная мм	6,35	6,35	6,35	6,35	6,35	6,35
Газовая мм	9,52	9,52	9,52	12,70* ¹	12,70* ¹	15,88* ^{2*3}

НАПОЛЬНЫЕ ИЛИ ПОТОЛОЧНЫЕ			
Модель (производительность)	CS-ME10DTEG (класс 2,8 кВт)	CS-E15DTEW (класс 4,0 кВт)	CS-E18DTEW (класс 5,0 кВт)
Источник питания	Однофазный, 230 В, 50 Гц		
Мощность вентилятора Вт	51	51	51
Габаритные размеры			
Высота мм	540	540	540
Ширина мм	1,028	1,028	1,028
Глубина мм	200	200	200
Вес нетто кг	17,0	17,0	18,0
Соединительные кабели	3 + 1 (заземление), Ø1,5 мм ²		
Диаметр хладонных труб			
Жидкостная мм	6,35	6,35	6,35
Газовая мм	9,52	12,70* ¹	12,70* ¹

МИНИ-КАССЕТНЫЕ				СКРЫТЫЕ			
Модель (производительность)	CS-E10HB4EA (класс 2,8 кВт)	CS-E15HB4EA (класс 4,0 кВт)	CS-E18HB4EA (класс 5,0 кВт)	CS-E21JB4EA (класс 6,0 кВт)	CS-E10JD3EA (класс 2,8 кВт)	CS-E15JD3EA (класс 4,0 кВт)	CS-E18JD3EA (класс 5,0 кВт)
Источник питания	Однофазный, 230 В, 50 Гц				Однофазный, 230 В, 50 Гц		
Шум (Hi/La/S-La)							
Уровень звукового давления дБ(A)	34/26/23 35/28/25	34/26/23 35/28/25	36/28/25 37/29/26	41/33/30 42/34/31	31/27/24 35/27/24	33/27/24 35/28/26	41/30/27 41/32/29
Мощность звука дБ	47/39 48/41	47/39 48/41	49/41 50/42	54/62 55/62	47/43 51/43	49/43 51/44	57/46 57/48
Мощность вентилятора Вт	40	40	40	40	30	30	30
Внешнее статическое давление Па (мм водяного столба)	—	—	—	—	25 (2,55)	25 (2,55)	25 (2,55)
Циркуляция воздуха м ³ /мин	—	—	—	—	7,0	7,8	10,3
Габаритные размеры							
Высота мм	260	260	260	260	235	235	285
Ширина мм	575	575	575	575	750	750	750
Глубина мм	575	575	575	575	370	370	370
Вес нетто кг	18,0	18,0	18,0	18,0	17,0	17,0	18,0
Соединительные кабели	3 + 1 (заземление), Ø1,5 мм ²						
Диаметр хладонных труб							
Жидкостная мм	6,35	6,35	6,35	6,35	6,35	6,35	6,35
Газовая мм	9,52	12,70* ¹	12,70* ¹	12,70* ³	9,52	12,70* ¹	12,70* ¹

*1 Необходимо использовать переходную муфту (CZ-MA1P) для уменьшения диаметра трубы до 9,52 мм у соединительного отверстия внутреннего блока.
*2 Необходимо использовать переходную муфту (CZ-MA3P) для уменьшения диаметра трубы до 12,7 мм у соединительного отверстия внутреннего блока.
*3 Для подсоединения трубопровода к внешнему блоку используется переходная муфта (CZ-MA2P), увеличивающая диаметр трубы с 9,52 мм до 12,7 мм.

ИНВЕРТОРНЫЕ МУЛЬТИ-СПЛИТ СИСТЕМЫ: ВНЕШНИЕ БЛОКИ



МОДЕЛЬ (50 Гц)	CU-2E15PBD	CU-2E18PBD	U-3E18JBE	U-4E23JBE	CU-4E27PBD	CU-5E34PBD
Комбинация внутренних блоков	2,2 кВт + 2,2 кВт	3,2 кВт + 3,2 кВт	2,2 кВт + 2,8 кВт + 4,0 кВт	2,2 кВт + 2,8 кВт + 2,8 кВт + 3,2 кВт	2,2 кВт + 2,2 кВт + 2,2 кВт + 7,0 кВт	2,2кВт+2,2кВт + 2,8кВт+3,2кВт+7,0кВт
Источник питания	Однофазный, 230 В, 50 Гц (питание от внешнего блока)					
Работа на охлаждение						
Производительность кВт	4,5 (1,5 - 5,0)	5,2 (1,5 - 5,4)	5,2 (1,8 - 7,3)	6,8 (1,9 - 8,8)	8,0 (3,0 - 9,2)	10,0 (2,9 - 11,5)
Электрические параметры						
Сила тока А	5,75	7,10	5,30	7,50	9,4	13,2
Входная мощность Вт	1230 (250 - 1350)	1520 (250 - 1580)	1200 (360 - 2180)	1680 (340 - 2470)	1980 (530 - 2870)	2860 (550 - 3860)
EER Вт/Вт	3,66	3,42	4,33	4,05	4,04	3,50
Шум						
Уровень звукового давления дБ (A)	47	49	46	48	51	53
Мощность звука дБ	62	64	60	62	67	69
Работа на обогрев						
Производительность кВт	5,4 (1,1 - 7,0)	5,6 (1,1 - 7,2)	6,8 (1,6 - 8,3)	8,6 (3,0 - 10,6)	9,4 (4,2 - 10,6)	12,0 (3,4 - 14,5)
Электрические параметры						
Сила тока А	5,20	5,35	6,50	8,60	9,8	13,4
Входная мощность Вт	1170 (210 - 1670)	1210 (210 - 1700)	1400 (320 - 2110)	1850 (580 - 2600)	2080 (700 - 3060)	2860 (530 - 4240)
СОР Вт/Вт	4,62	4,63	4,86	4,65	4,52	4,20
Шум						
Уровень звукового давления дБ (A)	49	51	47	49	52	54
Мощность звука * дБ	64	66	61	63	68	70
Максимальный ток А	12,0	12,0	15,2	15,6	19,0	21,3
Пусковой ток А	5,75	7,10	6,50	8,60	9,8	13,4
Выходная мощность компрессора Вт	900	900	1,300	1,300	1,700	1,700
Мощность вентилятора Вт	40	40	60	60	90	90
Прерыватель цепи А	16	16	16	20	20	25
Габаритные размеры						
Высота мм	619	619	795	795	999	999
Ширина мм	824 (+70)	824 (+70)	875 (+95)	875 (+95)	940	940
Глубина мм	299	299	320	320	340	340
Вес Нетто кг	38	38	71	72	80	81
Соединительный кабель	3 + 1 (заземление), Ø 1,5 мм ²					
Диапазон длины трубопровода (в 1 комнате) м	3 - 20	3 - 20	3 - 25	3 - 25	3 - 25	3 - 25
Максимальная длина трубопровода (общая)** м	30	30	50	60	70	80
Диаметр хладонных труб						
Жидкостная мм	6,35	6,35	6,35	6,35	6,35	6,35
Газовая мм	9,52	9,52	9,52	9,52	9,52	9,52
Класс энергоэффективности	Класс охлаждения	A	A	A	A	A
	Годовой расход энергии кВт/ч	615	760	600	840	990
	Класс обогрева	A	A	A	A	A

*1 Характеристика уровня мощности звука при работе на охлаждение основана на стандарте 12102:2008.
** Может понадобиться дозарядка газообразного хладагента.

НОМИНАЛЬНЫЕ РАБОЧИЕ УСЛОВИЯ

	ОХЛАЖДЕНИЕ	ОБОГРЕВ
Температура воздуха внутри помещения	27°C DB/19°C WB	20°C DB
Наружная температура воздуха	35°C DB/24°C WB	7°C DB/6°C WB

Внимание (важно)! Нельзя использовать медные трубы толщиной менее 0,8 мм.

Должно быть подключено не менее 2 внутренних блоков

Инверторные мульти-сплит системы: приблизительная производительность в режимах охлаждения и обогрева

- Таблица производительности, приведенная ниже, охватывает все комбинации внутренних блоков.
- Как пользоваться таблицей:
В таблице представлены комбинации внутренних блоков с указанием количества работающих блоков и класса их мощности.

Примечание: При одновременном использовании двух или более внутренних блоков инверторной мульти-сплит системы производительность каждого из них по отдельности может быть ниже, чем при работе одного внутреннего блока. Обратитесь к помещенной ниже таблице, чтобы выбрать наиболее подходящие модели.

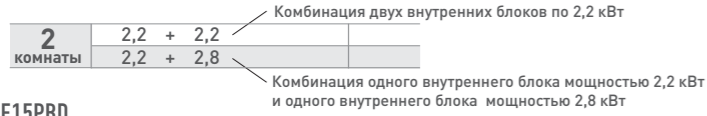

CU-2E15PBD

А.Е.С.: Годовое потребление энергии

	Производительность внутренних блоков	ОХЛАЖДЕНИЕ						ОБОГРЕВ						
		Холодопроизводительность			Сила тока	Входная мощность	Класс охлаждения	A.E.C.#	Теплопроизводительность			Сила тока	Входная мощность	Класс обогрева
		Комната А	Комната В	Всего					Комната А	Комната В	Всего			
1 комната	2,2	2,20	-	2,20 (1,1 - 2,9)	2,45	520 (220 - 750)	A	260	3,20	-	3,20 (0,7 - 4,8)	3,75	850 (170 - 1410)	A
	2,8	2,80	-	2,80 (1,1 - 3,5)	3,50	750 (220 - 1000)	A	375	4,00	-	4,00 (0,7 - 5,5)	5,10	1150 (170 - 1700)	B
	3,2	3,20	-	3,20 (1,1 - 4,0)	4,30	920 (220 - 1220)	A	460	4,50	-	4,50 (0,7 - 6,2)	5,55	1250 (170 - 1810)	B
2 комнаты	2,2 + 2,2	2,25	2,25	4,50 (1,5 - 5,0)	5,75	1230 (250 - 1350)	A	615	2,70	2,70	5,40 (1,1 - 7,0)	5,20	1170 (210 - 1670)	A
	2,2 + 2,8	2,00	2,50	4,50 (1,5 - 5,2)	5,75	1230 (250 - 1520)	A	615	2,40	3,00	5,40 (1,1 - 7,0)	5,20	1170 (210 - 1670)	A
	2,2 + 2,8*	2,00	2,50	4,50 (1,5 - 5,2)	6,50	1390 (250 - 1730)	A	695	2,40	3,00	5,40 (1,1 - 7,0)	6,05	1360 (210 - 1670)	A
	2,2 + 3,2	1,80	2,70	4,50 (1,5 - 5,2)	5,75	1230 (250 - 1520)	A	615	2,20	3,20	5,40 (1,1 - 7,0)	5,20	1170 (210 - 1670)	A
	2,8 + 2,8	2,25	2,25	4,50 (1,5 - 5,2)	5,75	1230 (250 - 1520)	A	615	2,70	2,70	5,40 (1,1 - 7,0)	5,20	1170 (210 - 1670)	A
	2,8 + 2,8*	2,25	2,25	4,50 (1,5 - 5,2)	6,50	1390 (250 - 1730)	A	695	2,70	2,70	5,40 (1,1 - 7,0)	6,05	1360 (210 - 1670)	A
2,8* + 2,8*	2,25	2,25	4,50 (1,5 - 5,2)	6,50	1390 (250 - 1730)	A	695	2,70	2,70	5,40 (1,1 - 7,0)	6,05	1360 (210 - 1670)	A	

* Модели скрытого типа или 4-поточного кассетного типа
А.Е.С.: Годовое потребление энергии

CU-2E18PBD

А.Е.С.: Годовое потребление энергии

	Производительность внутренних блоков	ОХЛАЖДЕНИЕ						ОБОГРЕВ						
		Холодопроизводительность			Сила тока	Входная мощность	Класс охлаждения	A.E.C.#	Теплопроизводительность			Сила тока	Входная мощность	Класс обогрева
		Комната А	Комната В	Всего					Комната А	Комната В	Всего			
1 комната	2,2	2,20	-	2,20 (1,1 - 2,9)	2,45	520 (220 - 750)	A	260	3,20	-	3,20 (0,7 - 4,8)	3,75	850 (170 - 1410)	A
	2,8	2,80	-	2,80 (1,1 - 3,5)	3,50	750 (220 - 1000)	A	375	4,00	-	4,00 (0,7 - 5,5)	5,10	1150 (170 - 1700)	B
	3,2	3,20	-	3,20 (1,1 - 4,0)	4,30	920 (220 - 1220)	A	460	4,50	-	4,50 (0,7 - 6,2)	5,55	1250 (170 - 1810)	B
2 комнаты	2,2 + 2,2	2,25	2,25	4,50 (1,5 - 5,0)	5,75	1230 (250 - 1350)	A	615	2,70	2,70	5,40 (1,1 - 7,0)	5,20	1170 (210 - 1670)	A
	2,2 + 2,8	2,00	2,50	4,50 (1,5 - 5,2)	5,75	1230 (250 - 1520)	A	615	2,40	3,00	5,40 (1,1 - 7,0)	5,20	1170 (210 - 1670)	A
	2,2 + 2,8*	2,00	2,50	4,50 (1,5 - 5,2)	6,50	1390 (250 - 1730)	A	695	2,40	3,00	5,40 (1,1 - 7,0)	6,05	1360 (210 - 1670)	A
	2,2 + 3,2	1,95	2,85	4,80 (1,5 - 5,3)	6,10	1310 (250 - 1520)	A	655	2,30	3,30	5,60 (1,1 - 7,2)	5,45	1230 (210 - 1720)	A
	2,8 + 2,8	2,40	2,40	4,80 (1,5 - 5,2)	6,10	1560 (250 - 1730)	A	655	2,80	2,80	5,60 (1,1 - 7,2)	5,55	1250 (210 - 1740)	A
	2,8* + 2,8*	2,40	2,40	4,80 (1,5 - 5,2)	7,25	1310 (250 - 1730)	B	780	2,80	2,80	5,60 (1,1 - 7,2)	6,50	1470 (210 - 1740)	A
2,8 + 3,2	2,30	2,70	5,00 (1,5 - 5,3)	6,95	1490 (250 - 1540)	A	745	2,60	3,00	5,60 (1,1 - 7,2)	5,45	1230 (210 - 1720)	A	
2,8* + 3,2	2,30	2,70	5,00 (1,5 - 5,3)	7,80	1670 (250 - 1800)	C	835	2,60	3,00	5,60 (1,1 - 7,2)	6,15	1390 (210 - 1720)	A	
3,2 + 3,2	2,60	2,60	5,20 (1,5 - 5,4)	7,10	1520 (250 - 1580)	A	760	2,80	2,80	5,60 (1,1 - 7,2)	5,35	1210 (210 - 1700)	A	

* Класс 2,8 кВт относится к модели CS-E10JD3EA (канальной), или модели CS-ME10DTEG (напольно-потолочной), или к модели CS-E10NB4EA (4-поточной кассетной)
А.Е.С.: Годовое потребление энергии

U-3E18JBE

А.Е.С.: Годовое потребление энергии

	Производительность внутренних блоков	ОХЛАЖДЕНИЕ						ОБОГРЕВ								
		Холодопроизводительность			Сила тока	Входная мощность	Класс охлаждения	A.E.C.#	Теплопроизводительность			Сила тока	Входная мощность	Класс обогрева		
		Комната А	Комната В	Комната С					Всего	Комната А	Комната В				Комната С	Всего
1 комната	2,2	2,20	-	-	2,20 (1,8 - 2,9)	2,5	500 (340 - 810)	A	250	3,20	-	-	3,20 (1,2 - 4,1)	3,7	740 (300 - 1230)	A
	2,8	2,80	-	-	2,80 (1,8 - 2,9)	3,3	700 (340 - 810)	A	350	4,00	-	-	4,00 (1,2 - 4,3)	5,0	1050 (300 - 1230)	A
	3,2	3,20	-	-	3,20 (1,8 - 3,8)	3,7	800 (340 - 1360)	A	400	4,50	-	-	4,50 (1,2 - 5,8)	5,8	1230 (300 - 2100)	A
	4,0	4,00	-	-	4,00 (1,8 - 4,3)	5,6	1240 (340 - 1990)	A	620	5,60	-	-	5,60 (1,2 - 6,8)	7,7	1720 (300 - 2930)	C
	5,0	5,00	-	-	5,00 (1,9 - 5,7)	6,8	1550 (340 - 2130)	A	775	6,80	-	-	6,80 (1,2 - 6,9)	9,2	2100 (300 - 2520)	C
2 комнаты	2,2 + 2,2	2,20	2,20	-	4,40 (1,9 - 6,2)	4,9	1110 (350 - 2100)	A	555	2,90	2,90	-	5,80 (1,4 - 7,0)	6,4	1450 (310 - 2550)	A
	2,2 + 2,8	2,20	2,80	-	5,00 (1,9 - 6,2)	6,2	1410 (350 - 2100)	A	705	2,82	3,58	-	6,40 (1,4 - 7,0)	7,6	1720 (310 - 2550)	A
	2,2 + 3,2	2,12	3,08	-	5,20 (1,9 - 6,3)	6,6	1490 (350 - 2110)	A	745	2,77	4,03	-	6,80 (1,4 - 7,3)	8,2	1840 (310 - 2520)	A
	2,2 + 4,0	1,85	3,35	-	5,20 (1,9 - 6,4)	6,4	1450 (350 - 2110)	A	725	2,41	4,39	-	6,80 (1,4 - 7,3)	7,9	1800 (310 - 2510)	A
	2,2 + 5,0	1,59	3,61	-	5,20 (1,9 - 6,8)	5,7	1290 (360 - 2150)	A	645	2,08	4,72	-	6,80 (1,4 - 8,0)	6,7	1520 (310 - 2200)	A
	2,8 + 2,8	2,60	2,60	-	5,20 (1,9 - 6,2)	6,8	1540 (350 - 2100)	A	770	3,40	3,40	-	6,80 (1,4 - 7,0)	8,5	1930 (310 - 2550)	B
	2,8 + 3,2	2,43	2,77	-	5,20 (1,9 - 6,3)	6,5	1480 (350 - 2110)	A	740	3,17	3,63	-	6,80 (1,4 - 7,3)	8,1	1840 (310 - 2520)	A
	2,8 + 4,0	2,14	3,06	-	5,20 (1,9 - 6,4)	6,4	1440 (350 - 2110)	A	720	2,80	4,00	-	6,80 (1,4 - 7,3)	8,0	1800 (310 - 2510)	A
	2,8 + 5,0	1,87	3,33	-	5,20 (1,9 - 6,8)	5,7	1290 (360 - 2150)	A	645	2,44	4,36	-	6,80 (1,4 - 8,0)	6,7	1520 (310 - 2200)	A
	3,2 + 3,2	2,60	2,60	-	5,20 (1,9 - 6,4)	6,4	1450 (350 - 2120)	A	725	3,40	3,40	-	6,80 (1,4 - 7,5)	7,7	1750 (310 - 2490)	A
3 комнаты	2,2 + 3,2 + 4,0	2,31	2,89	-	5,20 (1,9 - 6,5)	6,3	1410 (350 - 2120)	A	705	3,02	3,78	-	6,80 (1,4 - 7,5)	7,8	1750 (310 - 2470)	A
	3,2 + 5,0	2,03	3,17	-	5,20 (1,9 - 6,9)	5,5	1250 (360 - 2150)	A	625	2,65	4,15	-	6,80 (1,4 - 8,0)	6,6	1500 (310 - 2180)	A
	4,0 + 4,0	2,60	2,60	-	5,20 (1,9 - 6,5)	6,2	1410 (350 - 2120)	A	705	3,40	3,40	-	6,80 (1,4 - 7,6)	7,5	1710 (310 - 2470)	A
	4,0 + 5,0	2,31	2,89	-	5,20 (1,9 - 6,9)	5,5	1250 (360 - 2160)	A	625	3,02	3,78	-	6,80 (1,4 - 8,0)	6,6	1500 (310 - 2170)	A
	2,2 + 2,2 + 2,2	1,73	1,73	1,73	5,19 (1,9 - 7,2)	5,3	1220 (360 - 2170)	A	610	2,26	2,26	2,26	6,78 (1,5 - 8,1)	6,7	1510 (320 - 2120)	A
	2,2 + 2,2 + 2,8	1,59	1,59	2,02	5,20 (1,9 - 7,2)	5,3	1220 (360 - 2170)	A	610	2,08	2,08	2,64	6,80 (1,5 - 8,1)	6,7	1510 (320 - 2120)	A
	2,2 + 2,2 + 3,2	1,51	1,51	2,18	5,20 (1,9 - 7,2)	5,3	1210 (360 - 2180)	A	605	1,97	1,97	2,86	6,80 (1,4 - 8,3)	6,5	1470 (320 - 2110)	A
	2,2 + 2,2 + 4,0	1,36	1,36	2,48	5,20 (1,8 - 7,3)	5,3	1210 (360 - 2180)	A	605	1,78	1,78	3,24	6,80 (1,6 - 8,3)	6,4	1440 (320 - 2110)	A
	2,2 + 2,8 + 2,8	1,46	1,87	1,87	5,20 (1,9 - 7,2)	5,3	1220 (360 - 2170)	A	610	1,92	2,44	2,44	6,80 (1,5 - 8,1)	6,7	1510 (320 - 2120)	A
	2,2 + 2,8 + 3,2	1,40	1,78	2,02	5,20 (1,9 - 7,2)	5,3	1210 (360 - 2180)	A	605	1,83	2,32	2,65	6,80 (1,4 - 8,3)	6,5	1470 (320 - 2110)	A
4 комнаты	2,2 + 2,8 + 4,0	1,27	1,62	2,31	5,20 (1,8 - 7,3)	5,3	1200 (360 - 2180)	A	600	1,66	2,12	3,02	6,80 (1,6 - 8,3)	6,5	1400 (320 - 2110)	A
	2,2 + 3,2 + 3,2	1,34	1,93	1,93	5,20 (1,8 - 7,3)	5,3	1200 (360 - 2180)	A	600	1,74	2,53	2,53	6,80 (1,6 - 8,3)	6,3	1410 (320 - 2100)	A
	2,8 + 2,8 + 2,8	1,73	1,73	1,73	5,19 (1,9 - 7,2)	5,3	1220 (360 - 2170)	A	610	2,26	2,26	2,26	6,78 (1,5 - 8,1)	6,7	1510 (320 - 2120)	A
	2,8 + 2,8 + 3,2	1,65	1,65	1,90	5,20 (1,9 - 7,2)	5,3	1210 (360 - 2180)	A	605	2,16	2,16	2,48	6,80 (1,4 - 8,3)	6,5	1470 (320 - 2110)	A

U-4E23JBE

А.Е.С.: Годовое потребление энергии

	Производительность внутренних блоков	ОХЛАЖДЕНИЕ						ОБОГРЕВ								
		Холодопроизводительность			Сила тока	Входная мощность	Класс охлаждения	A.E.C.#	Теплопроизводительность			Сила тока	Входная мощность	Класс обогрева		
		Комната А	Комната В	Комната С					Комната D	Всего	Комната А				Комната В	Комната D
1 комната	2,2	2,20	-	-	2,20 (1,8 - 2,9)	2,5	500 (340 - 810)	A	250	3,20	-	-	3,20 (1,2 - 4,1)	3,7	740 (300 - 1230)	A
	2,8	2,80	-	-	2,80 (1,8 - 2,9)	3,5	700 (340 - 810)	A	350	4,00	-	-	4,00 (1,2 - 4,3)	5,2	1050 (300 - 1230)	A
	3,2	3,20	-	-	3,20 (1,8 - 3,8)	3,9	800 (340 - 1360)	A	400	4,50	-	-	4,50 (1,2 - 5,8)	6,0	1230 (300 - 2100)	A
	4,0	4,00	-	-	4,00 (1,8 - 4,3)	5,8	1240 (340 - 1990)	A	620	5,60	-	-	5,60 (1,2 - 6,8)	8,0	1720 (300 -	

U-4E27PBD

А.Е.С.# : Годовой расход энергии

	Производительность внутренних блоков	ОХЛАЖДЕНИЕ										ОБОГРЕВ							
		Холодопроизводительность					Сила тока	Входная мощность	Класс охлаждения	А.Е.С.#	Теплопроизводительность					Сила тока	Входная мощность	Класс обогрева	
		Комната А	Комната В	Комната С	Комната D	Всего					Комната А	Комната В	Комната С	Комната D	Всего				
кВт	кВт	кВт	кВт	кВт	А	Вт	кВт	кВт	кВт	кВт	А	Вт	кВт	кВт	кВт	кВт	кВт		
1 Комната	2,2	2,20	-	-	-	2,20 (1,8 - 2,9)	2,5	500 (340 - 810)	A	250	3,20	-	-	-	3,20 (1,2 - 4,1)	3,7	740 (300 - 1230)	A	
	2,8	2,80	-	-	-	2,80 (1,8 - 2,9)	3,5	700 (340 - 810)	A	350	4,00	-	-	-	4,00 (1,2 - 4,3)	5,2	1050 (300 - 1230)	A	
	3,2	3,20	-	-	-	3,20 (1,8 - 3,8)	3,9	800 (340 - 1360)	A	400	4,50	-	-	-	4,50 (1,2 - 5,8)	6,0	1230 (300 - 2100)	A	
	4,0	4,00	-	-	-	4,00 (1,8 - 4,3)	5,8	1240 (340 - 1990)	A	620	5,60	-	-	-	5,60 (1,2 - 6,8)	8,0	1720 (300 - 2930)	C	
	5,0	5,00	-	-	-	5,00 (1,9 - 5,7)	7,2	1550 (340 - 2130)	A	775	6,80	-	-	-	6,80 (1,2 - 6,9)	9,7	2100 (300 - 2520)	C	
	6,0	6,00	-	-	-	6,00 (1,9 - 6,2)	9,2	2030 (340 - 2330)	C	1015	8,50	-	-	-	8,50 (1,3 - 9,0)	11,1	2400 (620 - 2530)	B	
	7,0	7,00	-	-	-	7,00 (2,0 - 7,2)	11,3	2490 (370 - 2770)	C	1245	8,70	-	-	-	8,70 (1,4 - 9,2)	11,8	2550 (680 - 2720)	B	
2 Комнаты	2,2 + 2,8	2,20	2,80	-	-	5,00 (2,4 - 5,8)	6,6	1370 (350 - 1930)	A	685	3,17	4,03	-	-	7,20 (2,2 - 8,6)	9,9	2110 (400 - 3070)	B	
	2,2 + 3,2	2,20	3,20	-	-	5,40 (2,4 - 5,8)	7,3	1530 (340 - 1860)	A	765	3,14	4,56	-	-	7,70 (2,2 - 8,6)	10,4	2220 (380 - 2980)	B	
	2,2 + 4,0	2,20	4,00	-	-	6,20 (2,4 - 7,2)	9,4	1980 (340 - 2940)	B	990	3,12	5,68	-	-	8,80 (2,2 - 10,0)	11,7	2480 (380 - 3640)	B	
	2,2 + 5,0	2,20	5,00	-	-	7,20 (2,4 - 8,1)	10,4	2200 (330 - 3140)	A	1100	2,87	6,53	-	-	9,40 (2,2 - 10,0)	11,8	2510 (330 - 3310)	A	
	2,2 + 6,0	2,15	5,85	-	-	8,00 (2,5 - 8,5)	12,8	2690 (340 - 3490)	C	1345	2,52	6,88	-	-	9,40 (2,2 - 10,0)	11,8	2510 (330 - 3310)	A	
	2,2 + 7,0	1,91	6,09	-	-	8,00 (2,5 - 8,5)	12,1	2550 (340 - 3340)	B	1275	2,25	7,15	-	-	9,40 (2,2 - 10,3)	11,5	2450 (330 - 3490)	A	
	2,8 + 2,8	2,80	2,80	-	-	5,60 (2,4 - 5,8)	8,1	1690 (350 - 1930)	A	845	4,00	4,00	-	-	8,00 (2,2 - 8,6)	11,3	2400 (400 - 3070)	C	
	2,8 + 3,2	2,80	3,20	-	-	6,00 (2,4 - 6,7)	8,9	1870 (340 - 2510)	A	935	3,97	4,53	-	-	8,50 (2,2 - 9,8)	12,1	2580 (380 - 3600)	C	
	2,8 + 4,0	2,80	4,00	-	-	6,80 (2,4 - 7,2)	11,0	2320 (340 - 2900)	C	1160	3,87	5,53	-	-	9,40 (2,2 - 10,0)	12,8	2730 (380 - 3640)	B	
	2,8 + 5,0	2,80	5,00	-	-	7,80 (2,4 - 8,5)	12,1	2550 (330 - 3490)	B	1275	3,37	6,03	-	-	9,40 (2,2 - 10,0)	11,8	2510 (330 - 3310)	A	
	2,8 + 6,0	2,55	5,45	-	-	8,00 (2,5 - 8,5)	12,8	2690 (340 - 3490)	C	1345	2,99	6,41	-	-	9,40 (2,2 - 10,3)	11,8	2510 (330 - 3500)	A	
	2,8 + 7,0	2,29	5,71	-	-	8,00 (2,5 - 8,5)	12,1	2550 (340 - 3340)	B	1275	2,69	6,71	-	-	9,40 (2,2 - 10,3)	11,5	2450 (330 - 3490)	A	
	3,2 + 3,2	3,20	3,20	-	-	6,40 (2,4 - 7,2)	9,7	2040 (340 - 2790)	B	1020	4,50	4,50	-	-	9,00 (2,2 - 10,0)	11,8	2510 (370 - 3560)	B	
	3,2 + 4,0	3,20	4,00	-	-	7,20 (2,4 - 8,1)	12,0	2520 (340 - 3670)	C	1260	4,18	5,22	-	-	9,40 (2,2 - 10,0)	12,5	2650 (340 - 3550)	B	
	3,2 + 5,0	3,12	4,88	-	-	8,00 (2,5 - 8,5)	12,1	2550 (340 - 3340)	B	1275	3,67	5,73	-	-	9,40 (2,2 - 10,0)	11,4	2430 (320 - 3280)	A	
	3,2 + 6,0	2,78	5,22	-	-	8,00 (2,5 - 8,5)	12,1	2550 (340 - 3340)	B	1275	3,27	6,13	-	-	9,40 (2,2 - 10,3)	11,4	2430 (320 - 3400)	A	
	3,2 + 7,0	2,51	5,49	-	-	8,00 (2,5 - 8,6)	11,8	2490 (350 - 3340)	A	1245	2,95	6,45	-	-	9,40 (2,2 - 10,3)	11,4	2420 (320 - 3380)	A	
	4,0 + 4,0	4,00	4,00	-	-	8,00 (2,4 - 8,5)	14,6	3080 (340 - 4040)	E	1540	4,70	4,70	-	-	9,40 (2,2 - 10,0)	12,4	2640 (340 - 3530)	B	
	4,0 + 5,0	3,56	4,44	-	-	8,00 (2,5 - 8,5)	12,1	2550 (340 - 3340)	B	1275	4,18	5,22	-	-	9,40 (2,2 - 10,3)	11,4	2420 (320 - 3390)	A	
	4,0 + 6,0	3,20	4,80	-	-	8,00 (2,5 - 8,6)	12,1	2550 (340 - 3420)	B	1275	3,76	5,64	-	-	9,40 (2,2 - 10,3)	11,4	2420 (320 - 3390)	A	
	4,0 + 7,0	2,91	5,09	-	-	8,00 (2,5 - 8,6)	11,8	2490 (350 - 3260)	A	1245	3,42	5,98	-	-	9,40 (2,2 - 10,5)	11,3	2410 (320 - 3500)	A	
	5,0 + 5,0	4,00	4,00	-	-	8,00 (2,5 - 8,6)	10,6	2230 (350 - 2950)	A	1115	4,70	4,70	-	-	9,40 (2,2 - 10,3)	10,6	2250 (320 - 3170)	A	
	5,0 + 6,0	3,64	4,36	-	-	8,00 (2,5 - 8,6)	10,6	2230 (350 - 2950)	A	1115	4,27	5,13	-	-	9,40 (2,2 - 10,5)	10,6	2250 (320 - 3230)	A	
	5,0 + 7,0	3,33	4,67	-	-	8,00 (2,5 - 8,6)	10,3	2170 (350 - 2880)	A	1085	3,92	5,48	-	-	9,40 (2,2 - 10,5)	10,5	2240 (320 - 3210)	A	
	6,0 + 6,0	4,00	4,00	-	-	8,00 (2,5 - 8,6)	10,6	2230 (350 - 2950)	A	1115	4,70	4,70	-	-	9,40 (2,2 - 10,5)	10,6	2250 (320 - 3230)	A	
	6,0 + 7,0	3,69	4,31	-	-	8,00 (2,5 - 8,6)	10,3	2170 (350 - 2880)	A	1085	4,34	5,06	-	-	9,40 (2,2 - 10,5)	10,5	2240 (320 - 3210)	A	
	2,2 + 2,2 + 2,2	2,20	2,20	2,20	-	-	6,60 (3,0 - 8,6)	8,3	1750 (430 - 3200)	A	875	3,13	3,13	3,13	-	9,39 (3,2 - 10,4)	11,0	2350 (470 - 3370)	A
	2,2 + 2,2 + 2,8	2,20	2,20	2,80	-	-	7,20 (3,0 - 8,5)	9,7	2040 (430 - 3180)	A	1020	2,87	2,87	3,66	-	9,40 (3,2 - 10,4)	11,0	2350 (470 - 3370)	A
	2,2 + 2,2 + 3,2	2,20	2,20	3,20	-	-	7,60 (3,0 - 8,5)	10,3	2170 (430 - 3100)	A	1085	2,72	2,72	3,96	-	9,40 (3,2 - 10,4)	10,9	2320 (460 - 3340)	A
	2,2 + 2,2 + 4,0	2,10	2,10	3,80	-	-	8,00 (3,0 - 8,6)	11,1	2350 (430 - 3150)	A	1175	2,46	2,46	4,48	-	9,40 (3,2 - 10,4)	10,9	2310 (440 - 3320)	A
	2,2 + 2,2 + 5,0	1,87	1,87	4,26	-	-	8,00 (3,0 - 8,6)	9,9	2090 (440 - 2760)	A	1045	2,20	2,20	5,00	-	9,40 (3,2 - 10,5)	10,3	2190 (480 - 3160)	A
	2,2 + 2,2 + 6,0	1,69	1,69	4,62	-	-	8,00 (3,0 - 8,8)	9,9	2090 (460 - 2910)	A	1045	1,99	1,99	5,42	-	9,40 (3,2 - 10,5)	10,3	2190 (480 - 3160)	A
	2,2 + 2,2 + 7,0	1,54	1,54	4,92	-	-	8,00 (3,0 - 8,8)	9,9	2090 (460 - 2830)	A	1045	1,81	1,81	5,78	-	9,40 (3,2 - 10,6)	10,2	2180 (480 - 3210)	A
2,2 + 2,8 + 2,8	2,20	2,80	2,80	-	-	7,80 (3,0 - 8,5)	10,9	2290 (430 - 3150)	A	1145	2,66	3,37	3,37	-	9,40 (3,2 - 10,4)	11,0	2350 (470 - 3370)	A	
2,2 + 2,8 + 3,2	2,15	2,73	3,12	-	-	8,00 (3,0 - 8,6)	11,1	2390 (430 - 3150)	A	1175	2,52	3,21	3,67	-	9,40 (3,2 - 10,4)	10,9	2320 (460 - 3340)	A	
2,2 + 2,8 + 4,0	1,95	2,49	3,56	-	-	8,00 (3,0 - 8,6)	11,1	2390 (430 - 3150)	A	1175	2,30	2,92	4,18	-	9,40 (3,2 - 10,5)	10,9	2310 (460 - 3390)	A	
2,2 + 2,8 + 5,0	1,76	2,24	4,00	-	-	8,00 (3,0 - 8,8)	9,9	2090 (440 - 2910)	A	1045	2,07	2,63	4,70	-	9,40 (3,2 - 10,5)	10,3	2190 (480 - 3160)	A	
2,2 + 2,8 + 6,0	1,60	2,04	4,36	-	-	8,00 (3,0 - 8,8)	9,9	2090 (440 - 2910)	A	1045	1,88	2,39	5,13	-	9,40 (3,2 - 10,5)	10,3	2190 (480 - 3160)	A	
2,2 + 2,8 + 7,0	1,46	1,87	4,67	-	-	8,00 (3,0 - 9,0)	9,9	2090 (460 - 2990)	A	1045	1,72	2,19	5,49	-	9,40 (3,2 - 10,6)	10,2	2180 (480 - 3210)	A	
2,2 + 3,2 + 3,2	2,04	2,98	2,98	-	-	8,00 (3,0 - 8,6)	10,9	2290 (430 - 3070)	A	1145	2,40	3,50	3,50	-	9,40 (3,2 - 10,5)	10,8	2290 (460 - 3300)	A	
2,2 + 3,2 + 4,0	1,87	2,72	3,41	-	-	8,00 (3,0 - 8,6)	10,9	2290 (430 - 3070)	A	1145	2,20	3,20	4,00	-	9,40 (3,2 - 10,5)	10,7	2280 (440 - 3280)	A	
2,2 + 3,2 + 5,0	1,69	2,46	3,85	-	-	8,00 (3,0 - 8,8)	9,9	2090 (440 - 2910)	A	1045	1,99	2,89	4,52	-	9,40 (3,2 - 10,5)	10,2	2170 (480 - 3130)	A	
2,2 + 3,2 + 6,0	1,54	2,25	4,21	-	-	8,00 (3,0 - 8,8)	9,9	2090 (460 - 2910)	A	1045	1,81	2,64	4,95	-	9,40 (3,2 - 10,6)	10,2	2170 (480 - 3190)	A	
2,2 + 3,2 + 7,0	1,42	2,06	4,52	-	-	8,00 (3,0 - 9,0)	9,6	2030 (440 - 2910)	A	1015	1,66	2,43	5,31	-	9,40 (3,2 - 10,6)	10,1	2150 (490 - 3170)	A	
2,2 + 4,0 + 4,0	1,72	3,14	3,14	-	-	8,00 (3,0 - 8,8)	10,9	2290 (430 - 3150)	A	1145	2,02	3,69	3,69	-	9,40 (3,2 - 10,5)	10,7	2270 (460 - 3270)	A	
2,2 + 4,0 + 5,0	1,57	2,86	3,57	-	-	8,00 (3,0 - 8,8)	9,9	2090 (440 - 2830)	A	1045	1,84	3,36	4,20	-	9,40 (3,2 - 10,6)	10,2	2160 (490 - 3180)	A	
2,2 + 4,0 + 6,0	1,44	2,62	3,94	-	-	8,00 (3,0 - 9,0)	9,9	2090 (460 - 2990)	A	1045	1,70	3,08	4,62	-	9,40 (3,2 - 10,6)	10,2	2160 (490 - 3180)	A	
2,2 + 4,0 + 7,0	1,33	2,42	4,25	-	-	8,00 (3,0 - 9,0)	9,6	2030 (440 - 2910)	A	1015	1,57	2,85	4,98	-	9,40 (3,2 - 10,6)	10,1	2150 (490 - 3160)	A	
2,2 + 5,0 + 5,0	1,44	3,28	3,28	-	-	8,00 (3,0 - 9,0)	9,3	1970 (500 - 2760)	A	985	1,70	3,85	3,85	-	9,40 (3,2 - 10,6)	9,7	2070 (560 - 3040)	A	
2,2 + 5,0 + 6,0	1,33	3,03	3,64	-	-	8,00 (3,0 - 9,0)	9,3	1970 (500 - 2760)	A	985	1,57	3,56	4,27	-	9,40 (3,2 - 10,6)	9,7	2070 (560 - 3040)	A	
2,8 + 2,8 + 2,8	2,66	2,66	2,66	-	-	7,98 (3,0 - 8,6)	11,5	2420 (430 - 3230)	A	1210	3,13	3,13	3,13	-	9,39 (3,2 - 10,4)	11,0	2350 (470 - 3370)	A	
2,8 + 2,8 + 3,2	2,55	2,55	2,90	-	-	8,00 (3,0 - 8,6)	11,1	2390 (430 - 3150)	A	1175	2,99	2,99	3,42	-	9,40 (3,2 - 10,5)	10,9	2320 (460 - 3400)	A	
2,8 + 2,8 + 4,0	2,33	2,33	3,33	-	-	7,99 (3,0 - 8,6)	11,1	2390 (430 - 3150)	A	1175	2,74	2,74	3,92	-	9,40 (3,2 - 10,5)	10,9	2310 (460 - 3390)	A	
2,8 + 2,8 + 5,0	2,11	2,11	3,78	-	-	8,00 (3,0 - 8,8)	9,9	2090 (460 - 2910)	A	1045	2,48	2,48	4,44	-	9,40 (3,2 - 10,5)	10,3	2190 (480 - 3160)	A	
2,8 + 2,8 + 6,0	1,93	1,93	4,14	-															

ТЕХНИЧЕСКИЕ ХАРАКТЕРИСТИКИ

U-5E34 PVD

	Производительность внутренних блоков	Охлаждение										Отогрев										Класс энергоэффективности
		Холодопроизводительность					Сила тока	Входная мощность	Класс охлаждения	A.E.C.#	Теплопроизводительность					Сила тока	Входная мощность	Класс обогрева				
		Комната A	Комната B	Комната C	Комната D	Комната E					Всего	Комната A	Комната B	Комната C	Комната D				Комната E	Всего		
		кВт	кВт	кВт	кВт	кВт	кВт	кВт	кВт	кВт	кВт	кВт	кВт	кВт	кВт	кВт	кВт	кВт				
1 комната	2,2	2,20	-	-	-	2,20 (1,8 - 2,9)	2,5	500 (340 - 810)	A	250	3,20	-	-	-	3,20 (1,2 - 4,1)	3,7	740 (300 - 1230)	A				
	2,8	2,80	-	-	-	2,80 (1,8 - 2,9)	3,5	700 (340 - 810)	A	350	4,00	-	-	-	4,00 (1,2 - 4,3)	5,2	1050 (300 - 1230)	A				
	3,2	3,20	-	-	-	3,20 (1,8 - 3,8)	3,9	800 (340 - 1360)	A	400	4,50	-	-	-	4,50 (1,2 - 5,8)	6,0	1230 (300 - 2100)	A				
	4,0	4,00	-	-	-	4,00 (1,8 - 4,3)	5,8	1240 (340 - 1990)	A	620	5,60	-	-	-	5,60 (1,2 - 6,8)	8,0	1720 (300 - 2930)	C				
	5,0	5,00	-	-	-	5,00 (1,9 - 5,7)	7,2	1550 (340 - 2130)	A	775	6,80	-	-	-	6,80 (1,2 - 6,9)	9,7	2100 (300 - 2520)	C				
	6,0	6,00	-	-	-	6,00 (1,9 - 6,2)	9,2	2030 (340 - 2330)	C	1015	8,50	-	-	-	8,50 (1,3 - 9,0)	11,1	2400 (250 - 2530)	B				
	7,0	7,00	-	-	-	7,00 (2,0 - 7,2)	11,3	2490 (370 - 2770)	C	1245	8,70	-	-	-	8,70 (1,4 - 9,2)	11,8	2550 (280 - 2720)	B				
2 комнаты	2,2 + 2,8	2,20	2,80	-	-	5,00 (2,4 - 5,8)	6,6	1410 (300 - 1860)	A	705	3,17	4,03	-	-	7,20 (2,0 - 8,6)	10,7	2270 (250 - 2930)	D				
	2,2 + 3,2	2,20	3,20	-	-	5,40 (2,4 - 5,8)	7,3	1570 (300 - 1800)	A	785	3,14	4,56	-	-	7,70 (2,0 - 8,6)	11,3	2400 (250 - 2850)	C				
	2,2 + 4,0	2,20	4,00	-	-	6,20 (2,4 - 7,2)	9,4	2040 (300 - 2840)	B	1020	3,12	5,68	-	-	8,80 (2,0 - 11,0)	13,2	2800 (250 - 3990)	D				
	2,2 + 5,0	2,20	5,00	-	-	7,20 (2,4 - 8,1)	10,6	2290 (280 - 2980)	B	1145	3,06	6,94	-	-	10,00 (2,0 - 11,0)	14,4	3060 (250 - 3680)	C				
	2,2 + 6,0	2,20	6,00	-	-	8,20 (2,5 - 9,1)	13,6	2960 (310 - 3880)	D	1480	3,14	8,56	-	-	11,70 (2,0 - 11,9)	16,0	3410 (250 - 3840)	B				
	2,2 + 7,0	2,20	7,00	-	-	9,20 (2,5 - 10,0)	16,5	3570 (310 - 4610)	E	1785	2,85	9,05	-	-	11,90 (2,0 - 13,0)	16,5	3510 (250 - 4410)	C				
	2,8 + 2,8	2,80	2,80	-	-	5,60 (2,4 - 5,8)	8,1	1740 (300 - 1860)	A	870	4,00	4,00	-	-	8,00 (2,0 - 8,6)	12,2	2590 (250 - 2930)	D				
	2,8 + 3,2	2,80	3,20	-	-	6,00 (2,4 - 6,7)	8,9	1920 (300 - 2430)	B	960	3,97	4,53	-	-	8,50 (2,0 - 10,1)	13,1	2780 (250 - 3620)	D				
	2,8 + 4,0	2,80	4,00	-	-	6,80 (2,4 - 7,2)	11,1	2190 (300 - 2760)	C	1210	3,95	5,65	-	-	9,60 (2,0 - 11,0)	14,7	3130 (250 - 3990)	D				
	2,8 + 5,0	2,80	5,00	-	-	7,80 (2,4 - 8,6)	12,4	2680 (280 - 3330)	C	1340	3,88	6,92	-	-	10,80 (2,0 - 11,0)	14,8	3160 (250 - 3440)	B				
	2,8 + 6,0	2,80	6,00	-	-	8,80 (2,5 - 9,1)	15,9	3450 (310 - 3760)	E	1725	3,82	8,18	-	-	12,00 (2,0 - 13,0)	16,8	3580 (250 - 4420)	C				
	2,8 + 7,0	2,80	7,00	-	-	9,80 (2,5 - 10,1)	19,1	4140 (310 - 4620)	F	2070	3,43	8,57	-	-	12,00 (2,0 - 13,0)	16,8	3570 (250 - 4410)	C				
	3,2 + 3,2	3,20	3,20	-	-	6,40 (2,4 - 7,2)	9,7	2100 (290 - 2700)	B	1050	4,50	4,50	-	-	9,00 (2,0 - 11,0)	13,3	2830 (250 - 3970)	D				
	3,2 + 4,0	3,20	4,00	-	-	7,20 (2,4 - 8,1)	12,1	2620 (290 - 3490)	D	1310	4,49	5,61	-	-	10,10 (2,0 - 11,0)	15,2	3230 (250 - 3830)	D				
	3,2 + 5,0	3,20	5,00	-	-	8,20 (2,5 - 9,1)	13,3	2890 (310 - 3720)	C	1445	4,41	6,89	-	-	11,30 (2,0 - 11,9)	14,8	3160 (250 - 3750)	B				
	3,2 + 6,0	3,20	6,00	-	-	9,20 (2,5 - 10,0)	16,5	3570 (310 - 4610)	E	1785	4,17	7,83	-	-	12,00 (2,0 - 13,0)	16,4	3500 (250 - 4390)	B				
	3,2 + 7,0	3,20	7,00	-	-	10,20 (2,5 - 10,4)	19,5	4220 (310 - 4800)	F	2110	3,76	8,24	-	-	12,00 (2,0 - 13,8)	16,4	3480 (250 - 4780)	B				
	4,0 + 4,0	4,00	4,00	-	-	8,00 (2,4 - 8,6)	14,9	3240 (290 - 3930)	E	1620	5,60	5,60	-	-	11,20 (2,0 - 11,9)	15,8	3370 (250 - 4040)	C				
	4,0 + 5,0	4,00	5,00	-	-	9,00 (2,5 - 10,0)	16,0	3460 (310 - 4760)	D	1730	5,33	6,67	-	-	12,00 (2,0 - 13,0)	16,4	3490 (250 - 4310)	B				
	4,0 + 6,0	4,00	6,00	-	-	10,00 (2,5 - 10,4)	20,6	4460 (310 - 4790)	F	2230	4,80	7,20	-	-	12,00 (2,0 - 13,8)	16,4	3490 (250 - 4790)	B				
	4,0 + 7,0	4,00	7,00	-	-	11,00 (2,5 - 10,4)	24,6	5140 (310 - 4800)	E	2075	4,36	7,64	-	-	12,00 (2,0 - 13,8)	16,3	3470 (250 - 4770)	B				
	5,0 + 5,0	5,00	5,00	-	-	10,00 (2,5 - 10,4)	16,6	3610 (300 - 4000)	D	1805	6,00	6,00	-	-	12,00 (2,0 - 13,8)	15,2	3240 (250 - 4500)	A				
	5,0 + 6,0	5,00	6,00	-	-	11,00 (2,5 - 10,4)	19,5	4220 (310 - 4800)	F	2110	3,76	8,24	-	-	12,00 (2,0 - 13,8)	16,4	3480 (250 - 4780)	B				
	5,0 + 7,0	5,00	7,00	-	-	12,00 (2,5 - 10,4)	23,4	4900 (310 - 4800)	E	2075	4,36	7,64	-	-	12,00 (2,0 - 13,8)	16,3	3470 (250 - 4770)	B				
	6,0 + 6,0	6,00	6,00	-	-	12,00 (2,5 - 10,4)	16,6	3610 (300 - 4000)	D	1805	6,00	6,00	-	-	12,00 (2,0 - 13,8)	15,2	3240 (250 - 4500)	A				
	6,0 + 7,0	6,00	7,00	-	-	13,00 (2,5 - 10,4)	20,6	4460 (310 - 4790)	F	2230	4,80	7,20	-	-	12,00 (2,0 - 13,8)	16,4	3490 (250 - 4790)	B				
	7,0 + 7,0	7,00	7,00	-	-	14,00 (2,5 - 10,4)	24,6	5140 (310 - 4800)	E	2075	4,36	7,64	-	-	12,00 (2,0 - 13,8)	16,3	3470 (250 - 4770)	B				
	3 комнаты	2,2 + 2,2 + 2,2	2,20	2,20	2,20	-	6,60 (2,9 - 8,5)	8,3	1790 (340 - 3050)	A	895	3,20	3,20	3,20	-	9,60 (2,7 - 12,3)	12,8	2720 (250 - 4230)	B			
2,2 + 2,2 + 2,8		2,20	2,20	2,80	-	7,20 (2,9 - 8,5)	9,8	2120 (340 - 2980)	A	1060	3,18	3,18	4,04	-	10,40 (2,7 - 12,3)	13,5	2880 (250 - 4080)	A				
2,2 + 2,2 + 3,2		2,20	2,20	3,20	-	7,60 (2,9 - 8,5)	10,3	2240 (370 - 2900)	A	1120	3,16	3,16	4,58	-	10,90 (2,7 - 12,3)	14,0	2970 (250 - 3870)	A				
2,2 + 2,2 + 4,0		2,20	2,20	4,00	-	8,40 (2,9 - 8,7)	12,6	2730 (370 - 3000)	B	1365	3,14	3,14	5,72	-	12,00 (2,7 - 12,9)	15,6	3320 (250 - 4110)	A				
2,2 + 2,2 + 5,0		2,20	2,20	5,00	-	9,40 (2,9 - 10,1)	13,6	2960 (370 - 3550)	B	1480	2,81	2,81	6,38	-	12,00 (2,7 - 13,6)	14,7	3130 (270 - 4210)	A				
2,2 + 2,2 + 6,0		2,20	2,20	6,00	-	10,00 (2,9 - 10,7)	15,4	3350 (370 - 4020)	C	1675	2,54	2,54	6,92	-	12,00 (2,7 - 13,6)	14,7	3130 (270 - 4210)	A				
2,2 + 2,2 + 7,0		2,20	2,20	7,00	-	10,00 (2,9 - 10,7)	15,1	3270 (370 - 3860)	B	1635	2,32	2,32	7,36	-	12,00 (2,7 - 13,8)	14,4	3040 (270 - 4310)	A				
2,2 + 2,8 + 2,8		2,20	2,80	2,80	-	7,80 (2,9 - 8,5)	11,0	2390 (340 - 2930)	A	1195	3,16	4,02	4,02	-	11,20 (2,7 - 12,9)	14,3	3040 (250 - 4220)	A				
2,2 + 2,8 + 3,2		2,20	2,80	3,20	-	8,20 (2,9 - 8,7)	11,9	2590 (370 - 3000)	B	1295	3,13	4,00	4,57	-	11,70 (2,7 - 12,9)	14,9	3170 (250 - 4120)	A				
2,2 + 2,8 + 4,0		2,20	2,80	4,00	-	9,00 (2,9 - 9,6)	14,2	3090 (370 - 3700)	C	1545	2,93	3,73	5,34	-	12,00 (2,7 - 13,6)	15,6	3320 (250 - 4510)	A				
2,2 + 2,8 + 5,0		2,20	2,80	5,00	-	10,00 (2,9 - 10,7)	15,4	3350 (370 - 4020)	C	1675	2,64	3,36	6,00	-	12,00 (2,7 - 13,6)	14,7	3130 (270 - 4210)	A				
2,2 + 2,8 + 6,0		2,20	2,80	6,00	-	10,00 (2,9 - 10,7)	15,4	3350 (370 - 4020)	C	1675	2,40	3,05	6,55	-	12,00 (2,7 - 13,8)	14,7	3130 (270 - 4350)	A				
2,2 + 2,8 + 7,0		2,20	2,80	7,00	-	10,00 (2,9 - 10,7)	15,1	3270 (370 - 3860)	B	1635	2,20	2,80	7,00	-	12,00 (2,7 - 13,8)	14,4	3040 (270 - 4330)	A				
2,2 + 3,2 + 3,2		2,20	3,20	3,20	-	8,60 (2,9 - 9,6)	12,9	2800 (370 - 3700)	B	1400	3,06	4,47	4,47	-	12,00 (2,7 - 13,6)	15,3	3250 (270 - 4490)	A				
2,2 + 3,2 + 4,0		2,20	3,20	4,00	-	9,40 (2,9 - 10,1)	15,0	3260 (370 - 3950)	C	1630	2,80	4,09	5,11	-	12,00 (2,7 - 13,6)	15,2	3220 (270 - 4400)	A				
2,2 + 3,2 + 5,0		2,20	3,20	5,00	-	10,00 (2,9 - 10,7)	15,1	3270 (370 - 3940)	B	1635	2,54	3,69	5,77	-	12,00 (2,7 - 13,6)	14,3	3040 (290 - 4170)	A				
2,2 + 3,2 + 6,0		2,20	3,20	6,00	-	10,00 (2,9 - 10,7)	15,1	3270 (370 - 3940)	B	1635	2,31	3,37	6,32	-	12,00 (2,7 - 13,8)	14,3	3040 (290 - 4300)	A				
2,2 + 3,2 + 7,0		2,20	3,20	7,00	-	10,00 (2,9 - 10,7)	14,8	3200 (400 - 3780)	B	1600	2,13	3,10	6,77	-	12,00 (2,7 - 13,8)	14,2	3020 (290 - 4280)	A				
2,2 + 4,0 + 4,0		2,20	4,00	4,00	-	10,00 (2,9 - 10,7)	17,2	3730 (370 - 4610)	D	1865	2,58	4,71	4,71	-	12,00 (2,7 - 13,6)	15,1	3220 (270 - 4390)	A				
2,2 + 4,0 + 5,0		2,20	4,00	5,00	-	10,00 (2,9 - 10,7)	15,1	3270 (370 - 3860)	B	1635	2,35	4,29	5,36	-	12,00 (2,7 - 13,8)	14,2	3030 (290 - 4290)	A				
2,2 + 4,0 + 6,0		2,20	4,00	6,00	-	10,00 (2,9 - 10,7)	15,1	3270 (370 - 3860)	B	1635	2,16	3,93	5,91	-	12,00 (2,7 - 13,8)	14,2	3030 (290 - 4290)	A				
2,2 + 5,0 + 7,0		2,20	5,00	7,00	-	10,00 (2,9 - 10,7)	14,4	3120 (400 - 3780)	A	1560	2,00	3,64	6,36	-	12,00 (2,7 - 14,1)	14,1</						

ТЕХНИЧЕСКИЕ ХАРАКТЕРИСТИКИ

U-5E34 PBD

Производительность внутренних блоков	ОХЛАЖДЕНИЕ															ОБОГРЕВ														
	Холодопроизводительность										Сила тока	Входная мощность	Класс энергоэффективности	A.E.C.#	Теплопроизводительность															
	Комната A	Комната B	Комната C	Комната D	Комната E	Всего	Комната A	Комната B	Комната C	Комната D					Комната E	Всего	Сила тока	Входная мощность	Класс энергоэффективности											
	кВт	кВт	кВт	кВт	кВт	кВт	кВт	кВт	кВт	кВт	кВт	кВт	кВт	кВт	Вт	Вт														
2,2 + 3,2 + 3,2 + 4,0	1,75	2,54	2,54	3,17	-	10,00 (2,9 - 10,8)	14,0	3040 (410 - 3680)	A	1520	2,09	3,05	3,05	3,81	-	12,00 (3,4 - 14,2)	13,7	2920 (370 - 4240)	A											
2,2 + 3,2 + 3,2 + 5,0	1,62	2,35	2,35	3,68	-	10,00 (2,9 - 10,8)	13,0	2820 (450 - 3450)	A	1410	1,94	2,82	2,82	4,42	-	12,00 (3,4 - 14,4)	13,3	2820 (440 - 4280)	A											
2,2 + 3,2 + 3,2 + 6,0	1,51	2,19	2,19	4,11	-	10,00 (2,9 - 11,0)	13,0	2820 (450 - 3610)	A	1410	1,81	2,63	2,63	4,93	-	12,00 (3,4 - 14,4)	13,3	2820 (440 - 4280)	A											
2,2 + 3,2 + 4,0 + 7,0	1,41	2,05	2,05	4,49	-	10,00 (2,9 - 11,0)	13,1	2830 (460 - 3530)	A	1415	1,69	2,46	2,46	5,39	-	12,00 (3,4 - 14,4)	13,4	2860 (450 - 4260)	A											
2,2 + 3,2 + 4,0 + 8,0	1,63	2,39	2,39	2,99	-	10,00 (2,9 - 10,8)	14,0	3040 (410 - 3680)	A	1520	1,97	2,87	3,58	3,58	-	12,00 (3,4 - 14,4)	13,7	2910 (380 - 4360)	A											
2,2 + 3,2 + 4,0 + 9,0	1,53	2,22	2,22	3,47	-	10,00 (2,9 - 11,0)	13,1	2830 (450 - 3530)	A	1415	1,83	2,67	3,33	4,17	-	12,00 (3,4 - 14,4)	13,4	2860 (440 - 4270)	A											
2,2 + 3,2 + 4,0 + 10,0	1,42	2,08	2,08	3,90	-	10,00 (2,9 - 11,0)	13,1	2830 (450 - 3530)	A	1415	1,71	2,49	3,12	4,68	-	12,00 (3,4 - 14,4)	13,4	2860 (440 - 4270)	A											
2,2 + 3,2 + 4,0 + 11,0	1,34	1,95	2,44	4,27	-	10,00 (2,9 - 11,2)	13,1	2830 (460 - 3690)	A	1415	1,61	2,34	2,93	5,12	-	12,00 (3,4 - 14,4)	13,4	2850 (450 - 4250)	A											
2,2 + 3,2 + 5,0 + 5,0	1,42	2,08	3,25	3,25	-	10,00 (2,9 - 11,0)	12,8	2770 (500 - 3380)	A	1385	1,71	2,49	3,90	3,90	-	12,00 (3,4 - 14,4)	13,3	2830 (530 - 4190)	A											
2,2 + 3,2 + 5,0 + 6,0	1,34	1,95	3,05	3,66	-	10,00 (2,9 - 11,2)	12,8	2770 (500 - 3540)	A	1385	1,61	2,34	3,66	4,39	-	12,00 (3,4 - 14,4)	13,3	2830 (530 - 4190)	A											
2,2 + 3,2 + 5,0 + 7,0	1,26	1,84	2,87	4,03	-	10,00 (2,9 - 11,2)	12,8	2770 (540 - 3540)	A	1385	1,51	2,21	3,45	4,83	-	12,00 (3,4 - 14,4)	13,3	2820 (530 - 4180)	A											
2,2 + 3,2 + 6,0 + 6,0	1,26	1,84	3,45	3,45	-	10,00 (2,9 - 11,2)	12,8	2770 (500 - 3540)	A	1385	1,51	2,21	4,14	4,14	-	12,00 (3,4 - 14,4)	13,3	2830 (530 - 4190)	A											
2,2 + 4,0 + 4,0 + 4,0	1,54	2,82	2,82	3,62	-	10,00 (2,9 - 11,0)	13,6	2960 (410 - 3770)	A	1480	1,86	3,38	3,38	3,38	-	12,00 (3,4 - 14,4)	13,6	2900 (390 - 4350)	A											
2,2 + 4,0 + 4,0 + 5,0	1,45	2,63	2,63	3,29	-	10,00 (2,9 - 11,0)	13,1	2830 (450 - 3530)	A	1415	1,73	3,16	3,16	3,95	-	12,00 (3,4 - 14,4)	13,4	2850 (450 - 4260)	A											
2,2 + 4,0 + 4,0 + 6,0	1,36	2,47	2,47	4,70	-	10,00 (2,9 - 11,2)	13,1	2830 (450 - 3690)	A	1415	1,63	2,96	2,96	4,45	-	12,00 (3,4 - 14,4)	13,4	2850 (450 - 4260)	A											
2,2 + 4,0 + 4,0 + 7,0	1,27	2,33	2,33	4,30	-	10,00 (2,9 - 11,2)	13,1	2830 (460 - 3610)	A	1415	1,53	2,79	2,79	4,89	-	12,00 (3,4 - 14,4)	13,3	2840 (450 - 4240)	A											
2,2 + 4,0 + 5,0 + 5,0	1,35	2,47	3,09	3,09	-	10,00 (2,9 - 11,2)	12,8	2770 (500 - 3540)	A	1385	1,63	2,97	3,70	3,70	-	12,00 (3,4 - 14,4)	13,3	2820 (530 - 4180)	A											
2,2 + 4,0 + 5,0 + 6,0	1,27	2,33	2,91	3,49	-	10,00 (2,9 - 11,2)	12,8	2770 (500 - 3540)	A	1385	1,53	2,79	3,49	4,19	-	12,00 (3,4 - 14,4)	13,3	2820 (530 - 4180)	A											
2,2 + 5,0 + 5,0 + 5,0	1,27	2,91	2,91	2,91	-	10,00 (2,9 - 11,2)	12,5	2720 (590 - 3480)	A	1360	1,53	3,49	3,49	3,49	-	12,00 (3,4 - 14,4)	13,6	2900 (420 - 4180)	A											
2,8 + 2,8 + 2,8 + 2,8	2,50	2,50	2,50	2,50	-	10,00 (2,9 - 10,6)	14,7	3190 (380 - 3770)	B	1595	3,00	3,00	3,00	3,00	-	12,00 (3,4 - 14,2)	14,0	2970 (340 - 4450)	A											
2,8 + 2,8 + 2,8 + 3,2	2,41	2,41	2,41	2,77	-	10,00 (2,9 - 10,6)	14,3	3110 (380 - 3680)	A	1555	2,90	2,90	2,90	3,30	-	12,00 (3,4 - 14,2)	13,8	2940 (340 - 4400)	A											
2,8 + 2,8 + 2,8 + 4,0	2,26	2,26	2,26	3,22	-	10,00 (2,9 - 10,8)	14,3	3110 (380 - 3850)	A	1555	2,71	2,71	2,71	3,87	-	12,00 (3,4 - 14,2)	13,8	2930 (360 - 4390)	A											
2,8 + 2,8 + 2,8 + 5,0	2,09	2,09	2,09	3,73	-	10,00 (2,9 - 10,8)	13,3	2890 (420 - 3520)	A	1445	2,51	2,51	2,51	4,47	-	12,00 (3,4 - 14,4)	13,5	2870 (410 - 4290)	A											
2,8 + 2,8 + 2,8 + 6,0	1,94	1,94	1,94	4,18	-	10,00 (2,9 - 11,0)	13,3	2890 (420 - 3690)	A	1445	2,33	2,33	2,33	5,01	-	12,00 (3,4 - 14,4)	13,5	2870 (410 - 4290)	A											
2,8 + 2,8 + 2,8 + 7,0	1,82	1,82	1,82	4,54	-	10,00 (2,9 - 11,0)	13,4	2900 (450 - 3610)	A	1450	2,18	2,18	2,18	5,46	-	12,00 (3,4 - 14,4)	13,4	2850 (410 - 4270)	A											
2,8 + 2,8 + 3,2 + 3,2	2,33	2,33	2,67	2,67	-	10,00 (2,9 - 10,6)	14,0	3040 (380 - 3600)	A	1520	2,80	2,80	3,20	3,20	-	12,00 (3,4 - 14,2)	13,7	2910 (360 - 4300)	A											
2,8 + 2,8 + 3,2 + 4,0	2,19	2,19	2,49	3,13	-	10,00 (2,9 - 10,8)	14,0	3040 (380 - 3770)	A	1520	2,63	2,63	2,99	3,75	-	12,00 (3,4 - 14,4)	13,6	2900 (360 - 4420)	A											
2,8 + 2,8 + 3,2 + 5,0	2,03	2,03	2,32	3,62	-	10,00 (2,9 - 10,8)	13,3	2890 (450 - 3440)	A	1445	2,43	2,43	2,78	4,36	-	12,00 (3,4 - 14,4)	13,3	2840 (420 - 4250)	A											
2,8 + 2,8 + 3,2 + 6,0	1,89	1,89	2,16	4,06	-	10,00 (2,9 - 11,0)	13,3	2890 (450 - 3610)	A	1445	2,27	2,27	2,59	4,87	-	12,00 (3,4 - 14,4)	13,3	2840 (420 - 4250)	A											
2,8 + 2,8 + 3,2 + 7,0	1,77	1,77	2,03	4,43	-	10,00 (2,9 - 11,2)	13,1	2890 (450 - 3690)	A	1415	2,13	2,13	2,42	5,32	-	12,00 (3,4 - 14,4)	13,3	2830 (420 - 4230)	A											
2,8 + 2,8 + 4,0 + 4,0	2,06	2,06	2,74	3,43	-	10,00 (2,9 - 10,8)	14,0	3040 (380 - 3770)	A	1520	2,47	2,47	3,53	5,33	-	12,00 (3,4 - 14,4)	13,6	2890 (370 - 4400)	A											
2,8 + 2,8 + 4,0 + 5,0	1,92	1,92	2,74	3,42	-	10,00 (2,9 - 11,0)	13,4	2900 (450 - 3610)	A	1450	2,30	2,30	3,29	4,11	-	12,00 (3,4 - 14,4)	13,3	2830 (420 - 4240)	A											
2,8 + 2,8 + 4,0 + 6,0	1,79	1,79	2,56	3,86	-	10,00 (2,9 - 11,0)	13,4	2900 (450 - 3610)	A	1450	2,15	2,15	3,08	4,62	-	12,00 (3,4 - 14,4)	13,3	2830 (420 - 4240)	A											
2,8 + 2,8 + 4,0 + 7,0	1,69	1,69	2,40	4,22	-	10,00 (2,9 - 11,2)	13,1	2830 (450 - 3690)	A	1415	2,02	2,02	2,89	5,07	-	12,00 (3,4 - 14,4)	13,3	2820 (440 - 4290)	A											
2,8 + 2,8 + 5,0 + 5,0	1,79	1,79	3,21	3,21	-	10,00 (2,9 - 11,0)	12,7	2760 (500 - 3460)	A	1380	2,15	2,15	3,85	3,85	-	12,00 (3,4 - 14,4)	13,3	2820 (440 - 4290)	A											
2,8 + 2,8 + 5,0 + 6,0	1,69	1,69	3,01	3,61	-	10,00 (2,9 - 11,2)	12,7	2760 (500 - 3540)	A	1380	2,02	2,02	3,61	4,35	-	12,00 (3,4 - 14,4)	13,3	2840 (500 - 4220)	A											
2,8 + 3,2 + 3,2 + 3,2	2,26	2,58	2,58	2,58	-	10,00 (2,9 - 10,8)	14,0	3040 (410 - 3680)	A	1520	2,70	3,10	3,10	3,10	-	12,00 (3,4 - 14,2)	13,5	2880 (370 - 4260)	A											
2,8 + 3,2 + 3,2 + 4,0	2,12	2,42	2,42	3,04	-	10,00 (2,9 - 10,8)	14,0	3040 (410 - 3680)	A	1520	2,54	2,91	2,91	3,64	-	12,00 (3,4 - 14,4)	13,7	2920 (370 - 3880)	A											
2,8 + 3,2 + 3,2 + 5,0	1,97	2,25	2,25	3,53	-	10,00 (2,9 - 11,0)	13,0	2820 (450 - 3610)	A	1410	2,37	2,70	2,70	4,23	-	12,00 (3,4 - 14,4)	13,3	2820 (440 - 4280)	A											
2,8 + 3,2 + 3,2 + 6,0	1,83	2,11	2,11	3,95	-	10,00 (2,9 - 11,0)	13,0	2820 (450 - 3610)	A	1410	2,20	2,53	2,53	4,74	-	12,00 (3,4 - 14,4)	13,3	2820 (440 - 4280)	A											
2,8 + 3,2 + 3,2 + 7,0	1,72	1,98	1,98	4,32	-	10,00 (2,9 - 11,2)	13,1	2830 (460 - 3690)	A	1415	2,07	2,37	2,37	5,19	-	12,00 (3,4 - 14,4)	13,4	2840 (440 - 4260)	A											
2,8 + 3,2 + 4,0 + 4,0	1,99	2,29	2,86	3,86	-	10,00 (2,9 - 10,8)	14,0	3040 (410 - 3680)	A	1520	2,40	2,74	3,43	4,43	-	12,00 (3,4 - 14,4)	13,7	2910 (380 - 4360)	A											
2,8 + 3,2 + 4,0 + 5,0	1,87	2,13	2,67	3,33	-	10,00 (2,9 - 11,0)	13,1	2830 (450 - 3530)	A	1415	2,24	2,56	3,20	4,00	-	12,00 (3,4 - 14,4)	13,4	2840 (440 - 4270)	A											
2,8 + 3,2 + 4,0 + 6,0	1,75	2,00	2,50	3,75	-	10,00 (2,9 - 11,2)	13,1	2830 (450 - 3690)	A	1415	2,10	2,40	3,00	4,50	-	12,00 (3,4 - 14,4)	13,4	2840 (440 - 4270)	A											
2,8 + 3,2 + 4,0 + 7,0	1,65	1,88	2,35	4,12	-	10,00 (2,9 - 11,2)	13,1	2830 (460 - 3690)	A	1415	1,98	2,26	2,82	4,94	-	12,00 (3,4 - 14,4)	13,4	2850 (450 - 4250)	A											
2,8 + 3,2 + 5,0 + 5,0	1,74	2,00	3,13	3,13	-	10,00 (2,9 - 11,2)	12,8	2770 (500 - 3540)	A	1385	2,10	2,40	3,75	3,75	-	12,00 (3,4 - 14,4)	13,3	2830 (530 - 4190)	A											
2,8 + 3,2 + 5,0 + 6,0	1,65	1,88	2,94	3,53	-	10,00 (2,9 - 11,2)	12,8	2770 (500 - 3540)	A	1385	1,97	2,26	3,53	4,24	-	12,00 (3,4 - 14,4)	13,3	2830 (530 - 4190)	A											
2,8 + 4,0 + 4,0 + 4,0	1,90	2,70	2,70	3,70	-	10,00 (2,9 - 11,0)	13,6	2960 (410 - 3770)	A	1480	2,28	3,24	3,24	3,24	-	12,00 (3,4 - 14,4)	1													

СРАВНЕНИЕ ФУНКЦИЙ

		ИНВЕРТОРНЫЕ СПЛИТ-СИСТЕМЫ С 1 ВНУТРЕННИМ БЛОКОМ							МУЛЬТИ-СПЛИТ СИСТЕМЫ					
		ФЛАГМАН	ФЛАГМАН		ДЕЛЮКС		СТАНДАРТ	НАПОЛЬНО-ПОТОЛОЧНЫЕ	НАСТЕННЫЕ		МИНИ-КАССЕТНЫЕ	НАПОЛЬНО-ПОТОЛОЧНЫЕ	СКРЫТЫЕ	
		CS-VE9NKE CS-VE12NKE	CS-HE7QKD CS-HE9QKD CS-HE12QKD	CS-HE18QKD	CS-E7RKDW CS-E9RKDW CS-E12RKDW CS-E15RKDW	CS-E18RKDW CS-E24RKDW CS-E28RKDS	CS-UE7RKD CS-UE9RKD CS-UE12RKD	CS-UE18RKD	CS-E15DTEW CS-E18DTEW CS-E21DTEW	CS-E7RKDW CS-E9RKDW CS-E12RKDW CS-E15RKDW	CS-E18RKDW CS-E24RKDW	CS-E10HB4EA CS-E15HB4EA CS-E18HB4EA CS-E21JB4EA CZ-BT20E	CS-ME10DTEG CS-E15DTEW CS-E18DTEW	CS-E10JD3EA CS-E15JD3EA CS-E18JD3EA
ЧИСТОТА ВОЗДУХА	Система папье-с	•	•	•	•	•				•	•			
	Функция устранения запахов	•	•	•	•	•		•	•	•	•	•	•	•
	Съемная моющаяся панель	•	•	•	•	•	•	•		•	•	•		
	Технология iAUTO-X				•	•				•	•			
	Датчик движения ECONAVI	•	•	•						•	•			
	Двойной датчик ECONAVI				•	•				•	•			
	Тепловая Волна		•	•	•	•				•	•			
	Датчик движения AUTOCOMFORT	•	•	•						•	•			
	Двойной датчик AUTOCOMFORT				•	•				•	•			
	Инверторное управление	•	•	•	•	•	•	•	•	•	•	•	•	•
КОМФОРТ	Технология HEATCHARGE	•												
	Охлаждение с мягким осушением Mild Dry Cooling		•	•										
	Охлаждение при низкой окружающей температуре до -10°C	•	•	•						•	•	•	•	•
	Бесшумный режим Quiet	•	•	•	•	•	•	•	•	•	•	•	•	•
	Режим ускоренного охлаждения/обогрева Powerful	•	•	•			•	•	•	•	•	•	•	•
	Режим мягкого осушения Soft Dry	•	•	•	•	•	•	•	•	•	•	•	•	•
	Создание персонального воздушного потока	•	•	•	•	•		•		•	•			
	Жалюзи Quad Louver	•												
	Управление направленностью воздушного потока (вверх/вниз)						•		•				•	
	Ручное управление горизонтальной направленностью воздушного потока						•		•				•	
УДОБСТВО	Автоматическое управление в режиме сна (Sleep)	•												
	Автоматическое переключение режимов (инвертор)		•	•	•	•	•	•	•	•	•	•	•	•
	Автоматическое переключение режимов (тепловой насос)	•												
	Управление «горячим запуском» Hot Start	•	•	•	•	•	•	•	•	•	•	•	•	•
	24-часовой двойной таймер вкл./выкл. с установкой в реальном времени	•	•	•	•	•	•	•	•	•	•	•	•	•
	24-часовой таймер вкл./выкл. с установкой в реальном времени								•				•	•
	Интерактивный пульт ДУ с ЖК-дисплеем	•												
	Беспроводной пульт ДУ с ЖК-дисплеем		•	•	•	•	•	•	•	•	•	•	•	•
	Проводной пульт ДУ		(Опционально)	(Опционально)	(Опционально)	(Опционально)	(Опционально)	(Опционально)	(Опционально)	(Опционально)	(Опционально)	(Опционально)	(Опционально)	(Опционально)
	Произвольный автоматический перезапуск (32 режима)	•	•	•	•	•	•	•	•	•	•	•	•	•
НАДЕЖНОСТЬ	Конденсатор Blue Fin	•	•	•	•	•	•	•	•	•	•	•	•	•
	Длинный трубопровод (указана максимальная длина)	15 м	15 м	20 м	15 м	20 м [E18] 30 м [E24/E28]	15 м	15 м	20 м	30 м/20 м* [2E15/18], 50 м/25 м* [3E18] 60 м/25 м* [4E23/4E27/5E34]	30 м/20 м* [2E15/18], 50 м/25 м* [3E18] 60 м/25 м* [4E23/4E27/5E34]	50 м/25 м* [3E18], 60 м/25 м* [4E23/4E27/5E34]	30 м/20 м* [2E15/18], 50 м/25 м* [3E18] 60 м/25 м* [4E23/4E27/5E34]	30 м/20 м* [2E15/18], 50 м/25 м* [3E18] 60 м/25 м* [4E23/4E27/5E34]
	Техобслуживание с доступом через верхнюю панель	•	•	•	•	•	•	•	•	•	•	•	•	•
	Функция самодиагностики	•	•	•	•	•	•	•	•	•	•	•	•	•

*Общая длина трубопровода / Для одного внутреннего блока.

ОПИСАНИЕ ФУНКЦИЙ

ЧИСТОТА ВОЗДУХА

nanoe-G
Система nanoe-G эффективно борется с летающими в воздухе частицами, включая PM2.5, а также с вредными микроорганизмами, находящимися на поверхностях и захваченными фильтром, такими как бактерии, вирусы и споры плесени, обеспечивая таким образом более чистую жилую среду.



ФУНКЦИЯ УСТРАНЕНИЯ ЗАПАХОВ
Эта функция предотвращает распространение неприятного запаха при запуске устройства. Это достигается тем, что вентилятор остается выключенным на мгновение, пока внутри кондиционера воздуха подавляется источник запаха.
При этом устройство должно быть установлено в режим охлаждения или осушения, а скорость вентилятора должна регулироваться автоматически.



СЪЕМНАЯ МОЮЩАЯСЯ ПАНЕЛЬ
Поддерживать чистоту передней панели очень легко. Ее можно быстро снять в один прием и промыть водой.
Чистая передняя панель обеспечивает более ровную и эффективную работу устройства, что помогает экономить электроэнергию.



КОМФОРТ

iAUTO-X
Быстро охладите воздух по возвращении домой. А затем наслаждайтесь комфортом благодаря функции Shower Cooling (Прохладный Душ), предотвращающей прямое охлаждение.



ОХЛАЖДЕНИЕ ПРИ НИЗКОЙ ОКРУЖАЮЩЕЙ ТЕМПЕРАТУРЕ -10°C
Специальная функция обеспечивает возможность круглогодичного охлаждения даже во время зимних холодов.



ЖАЛЮЗИ QUAD LOUVER
Жалюзи движутся независимо друг от друга, обеспечивая точное управление воздушным потоком. В начале работы направляющая лопатка выдвигается далеко вперед и поворачивается под оптимальным углом для создания мощного воздушного потока.



ДАТЧИК ДВИЖЕНИЯ ECONAVI



БЕСШУМНЫЙ РЕЖИМ QUIET
Просто нажмите кнопку, чтобы сократить шум работы внутреннего блока. Эта функция особенно пригодится, если в комнате спят малыши.



УПРАВЛЕНИЕ НАПРАВЛЕННОСТЬЮ ВОЗДУШНОГО ПОТОКА (ВВЕРХ / ВНИЗ)
Жалюзи автоматически покачиваются вверх/вниз, распределяя воздух по всей комнате. Вы можете также отрегулировать угол воздушного потока с помощью пульта ДУ.



ДВОЙНОЙ ДАТЧИК ECONAVI
Распознает и сокращает излишний расход энергии для более эффективного энергосбережения.



РЕЖИМ УСКОРЕННОГО ОБОГРЕВА
Нажмите кнопку Powerful, чтобы быстрее обогреть комнату. Кондиционер быстро создаст комфортную среду, работая на полной мощности с сильным воздушным потоком. Этой функцией удобно пользоваться сразу по возвращении домой, или если к Вам неожиданно нагрянули гости.
*Режим Powerful Mode продолжает работать около 20 минут у инверторных моделей и около 15 минут у неинверторных моделей.



РУЧНОЕ УПРАВЛЕНИЕ ГОРИЗОНТАЛЬНЫМ ВОЗДУШНЫМ ПОТОКОМ



ТЕМПЕРАТУРНАЯ ВОЛНА
Специальный алгоритм управления температурой позволяет экономить энергию, сохраняя комфортность.



ДАТЧИК ДВИЖЕНИЯ AUTOCOMFORT



ДВОЙНОЙ ДАТЧИК AUTOCOMFORT



ИНВЕРТОРНОЕ УПРАВЛЕНИЕ
Инверторный кондиционер воздуха обеспечивает оптимальный контроль рабочей мощности, недоступный для обычных моделей. Секрет заключается в схеме инверторного управления. Регулируя частоту источника питания, эта схема изменяет скорость вращения компрессора, являющегося «сердцем» кондиционера воздуха. В результате достигается комфортное и экономичное кондиционирование воздуха.



ТЕХНОЛОГИЯ HEATCHARGE
Эта инновационная технология аккумулирует «тепловой заряд», чтобы использовать его для обогрева. Благодаря этой системе Вы получаете кондиционер воздуха с невероятно мощным и комфортным обогревом.



ОХЛАЖДЕНИЕ С МЯГКИМ ОСУШЕНИЕМ
Точное управление позволяет предотвратить резкое снижение влажности воздуха при поддержании заданной температуры. Уровень RH* остается на 10% выше, чем при обычном охлаждении. (*RH: относительная влажность воздуха). Эта функция идеально подходит для сна при включенном кондиционере.



РЕЖИМ МЯГКОГО ОСУШЕНИЯ SOFT DRY
Начинает работу с охлаждения для снижения влажности, затем выполняется непрерывный легкий обдув комнаты при низкой частоте, чтобы поддерживать сухость воздуха без изменения его температуры.



СОЗДАНИЕ ПЕРСОНАЛЬНОГО ВОЗДУШНОГО ПОТОКА
Типовые схемы вертикального и горизонтального воздушных потоков могут комбинироваться по Вашему желанию для достижения максимального комфорта. Этой функцией можно управлять с помощью пульта ДУ.



• Воздушный поток, направленный вверх и вниз: 5 типовых схем + Auto



Если Вы не хотите, чтобы воздушный поток был направлен на Вас. Если Вы хотите выбрать прямой воздушный поток. Если Вы хотите как следует согреться с ног до головы.

• Воздушный поток, направленный вправо и влево: 5 типовых схем + Auto



Чтобы сфокусировать воздушный поток в одной части комнаты. Чтобы направить воздушный поток в центр комнаты. Чтобы воздушный поток равномерно распространялся по всей комнате.

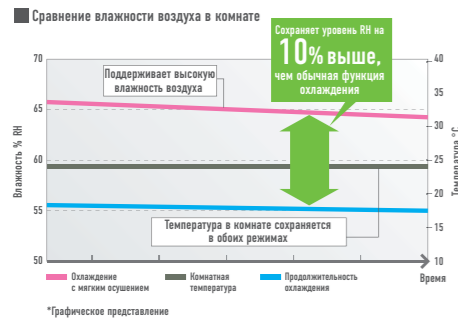

УДОБСТВО

24-ЧАСОВОЙ ДВОЙНОЙ ТАЙМЕР ВКЛ./ВЫКЛ. С УСТАНОВКОЙ В РЕАЛЬНОМ МАСШТАБЕ ВРЕМЕНИ
Эта функция позволяет Вам ввести две разные предустановки включения/выключения кондиционера (часы и минуты) в 24-часовом формате.



24-ЧАСОВОЙ ТАЙМЕР ВКЛ./ВЫКЛ. С УСТАНОВКОЙ В РЕАЛЬНОМ МАСШТАБЕ ВРЕМЕНИ
Точное время работы кондиционера воздуха (в часах и минутах) можно установить заранее. После этого устройство начнет работать в соответствии с этой установкой каждый день до перезагрузки системы.



ИНТЕРАКТИВНЫЙ ПУЛЬТ ДУ С ЖК-ДИСПЛЕЕМ



БЕСПРОВОДНОЙ ПУЛЬТ ДУ С ЖК-ДИСПЛЕЕМ



ПРОВОДНОЙ ПУЛЬТ ДУ



НАДЕЖНОСТЬ

ПРОИЗВОЛЬНЫЙ АВТОМАТИЧЕСКИЙ ПЕРЕЗАПУСК
Все модели кондиционеров Panasonic теперь могут работать без стартера. Благодаря функции произвольного автоматического перезапуска (Random Auto Restart) работа устройства автоматически возобновляется после сбоя в системе питания. 32 различные типовые схемы возобновления работы гарантируют, что блоки системы кондиционирования в одном здании включатся не все одновременно, а по очереди. Эта функция помогает предотвратить перепады мощности после аварийного отключения питания.



УДЛИНЕННЫЙ ТРУБОПРОВОД
Стандартный трубопровод может быть удлинен, что позволяет установить внешний блок кондиционера еще дальше от внутреннего блока, повышая гибкость инсталляции.
* Рисунок относится к модели CS-E28RKDS.
* Допустимое удлинение трубопровода зависит от конкретной модели.
* Если труба удлиняется за пределы длины стандартного трубопровода, потребуются заправка дополнительного хладагента за отдельную плату.



ТЕХНИЧЕСКОЕ ОБСЛУЖИВАНИЕ С ДОСТУПОМ ЧЕРЕЗ ВЕРХНЮЮ ПАНЕЛЬ



Обслуживание внешних блоков систем кондиционирования всегда представляло собой непростую задачу, особенно при установке внешнего блока на узком балконе или на стене высотного здания. Теперь техническое обслуживание можно выполнять, просто сняв верхнюю панель устройства, что значительно ускоряет и упрощает доступ к его внутренним компонентам.

ТЕПЛООБМЕННИК BLUE FIN
Упрочненные ребра теплообменника защищены от вредного воздействия соленого воздуха, дождя и других факторов, вызывающих коррозию. Panasonic удалось вторично* увеличить срок службы теплообменников путем нанесения на них оригинального антикоррозионного покрытия по сравнению с необработанным конденсатором.
* По результатам тестирования Panasonic.

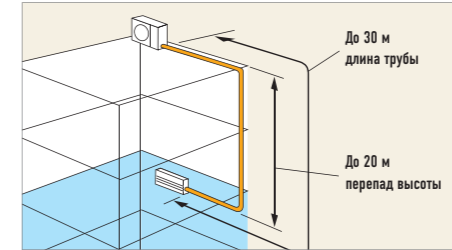

ФУНКЦИЯ САМОДИАГНОСТИКИ
В случае возникновения неполадки устройство автоматически диагностирует проблему и выводит на дисплей соответствующий буквенно-цифровой код. Это позволяет быстро устранить неисправность.



ДОПОЛНИТЕЛЬНЫЕ ПРИНАДЛЕЖНОСТИ

■ ПРОВОДНОЙ ПУЛЬТ ДУ



- CZ-RD514C : CS-HE7QKD, CS-HE9QKD, CS-HE12QKD, CS-HE18QKD, CS-E7RKDW, CS-E9RKDW, CS-E12RKDW, CS-E15RKDW, CS-E18RKDW, CS-E24RKDW, CS-E28RKDS, CS-UE7RKD, CS-UE9RKD, CS-UE12RKD, CS-UE18RKD
- CZ-RD52CP : CS-E10HB4EA, CS-E15HB4EA, CS-E18HB4EA, CS-E21JB4EA

■ ПЕРЕХОДНАЯ МУФТА ДЛЯ УМЕНЬШЕНИЯ ДИАМЕТРА ТРУБЫ



- CZ-MA1P : CS-E15RKDW, CS-E18RKDW, CS-E15DTEW, CS-E18DTEW, CS-E15HB4EA, CS-E18HB4EA, CS-E15JD3EA, CS-E18JD3EA
- CZ-MA3P : CS-E24RKDW

■ ПЕРЕХОДНАЯ МУФТА ДЛЯ УВЕЛИЧЕНИЯ ДИАМЕТРА ТРУБЫ



- CZ-MA2P : CS-E24RKDW, CS-E21JB4EA

ВАМ ПОНРАВИТСЯ, КАК ЭТИ ТЕХНОЛОГИИ И ДИЗАЙН РАБОТАЮТ ДЛЯ ВАС.

Новейшая линейка кондиционеров воздуха Panasonic предлагает обновленную конструкцию внутренних блоков с расширенной решеткой воздухозаборника и сверхвысокой скоростью вентилятора, создающей более мощный воздушный поток.

НОВИНКА AEROWINGS

Новая конструкция AEROWINGS отличается двойными воздушными заслонками, которые позволяют Вам лучше контролировать направление воздушного потока.

ВНУТРЕННЯЯ ЗАСЛОНКА

ВНЕШНЯЯ ЗАСЛОНКА

ДЛЯ БЫСТРОГО ОХЛАЖДЕНИЯ

Воздух выходит узким потоком, чтобы охладить пространство вокруг Вас как можно быстрее.

ДЛЯ ЭФФЕКТА ПРОХЛАДНОГО ДУША

Чтобы вы не замерзли и не почувствовали дискомфорт, заслонки AEROWINGS направят воздушный поток вверх, чтобы холодный воздух рассеивался на более широкой площади. Это обеспечит равномерное распределение прохладного воздуха по комнате, и Вы будете чувствовать себя комфортно, не подвергаясь прямому охлаждению.

НОВАЯ КОНСТРУКЦИЯ

УВЕЛИЧЕННАЯ ВОЗДУХОЗАБОРНАЯ РЕШЕТКА

Воздухозаборная решетка новых кондиционеров воздуха Panasonic расширена на 22 мм, а вентилятор внутреннего блока достигает чрезвычайно высокой скорости сразу после запуска. Новая конструкция решетки обеспечивает больший объем воздушного потока для ускоренного охлаждения.

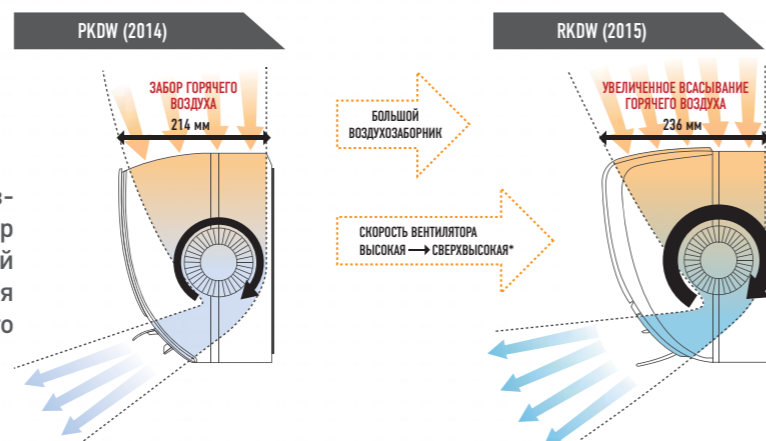

*Примечание: Сверхвысокая скорость вентилятора относится к инверторным моделям ДЕЛЮКС с технологией iAUTO-X.

ВОЗДУХОЗАБОРНАЯ РЕШЕТКА В ФОРМЕ ПЧЕЛИНЫХ СОТ

Новая воздухозаборная решетка в форме сот имеет более широкие ячейки, позволяющие увеличить объем всасывания горячего воздуха для ускоренного охлаждения помещения. Прочная конструкция этой решетки надежно защищает кондиционер воздуха от повреждений.

КАК РАБОТАЕТ ФУНКЦИЯ **БЫСТРОГО** **ОХЛАЖДЕНИЯ?**



УСКОРЕННАЯ РАБОТА ПОСЛЕ ЗАПУСКА

Новая технология Panasonic Thermal Enhancement (P-TECh) позволяет компрессору достигать максимальной частоты за самое короткое время после запуска. Благодаря этому Вы можете наслаждаться мощным охлаждением с момента включения кондиционера воздуха.

АВТОМАТИЧЕСКОЕ УПРАВЛЕНИЕ СКОРОСТЬЮ ВЕНТИЛЯТОРА

Функция iAUTO-X автоматически переключает скорость вентилятора на высокую или сверхвысокую в зависимости от разницы между фактической температурой в помещении и заданной температурой.



УСКОРЕННОЕ ОХЛАЖДЕНИЕ

iAUTO-X охладит помещение на 35% быстрее, чем неинверторная модель СТАНДАРТ от Panasonic с высокой скоростью вентилятора.

Комнатная температура

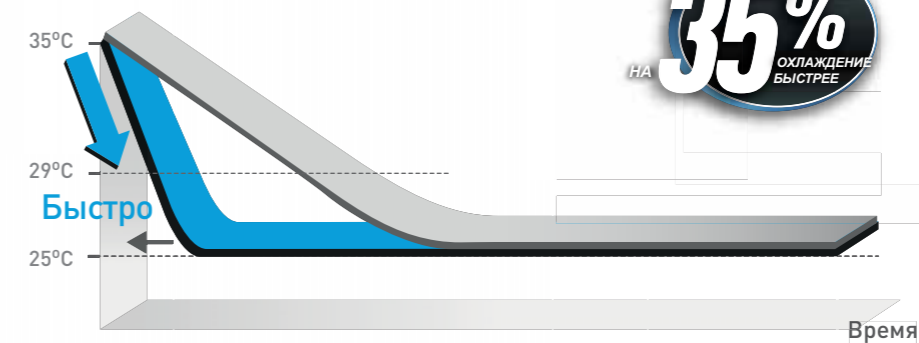

— Инверторная модель ДЕЛЮКС с функцией iAUTO-X
— Неинверторная модель СТАНДАРТ с высокой скоростью вентилятора

ИНВЕРТОРНАЯ МОДЕЛЬ ДЕЛЮКС С ФУНКЦИЕЙ iAUTO-X

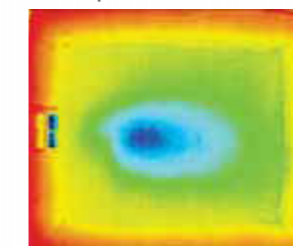

НЕИНВЕРТОРНАЯ МОДЕЛЬ СТАНДАРТ С ВЫСОКОЙ СКОРОСТЬЮ ВЕНТИЛЯТОРА

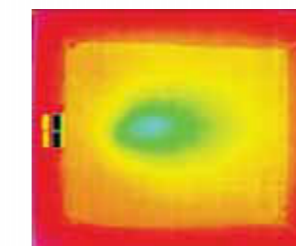

Охлаждение
на **35%***
быстрее

* Сравнение инверторной модели ДЕЛЮКС 1.5 л. с. с режимом iAUTO-X и неинверторной модели СТАНДАРТ с режимом охлаждения.

Инверторная модель ДЕЛЮКС: режим iAUTO-X. Наружная температура: 35°C / 24°C. Дистанционно заданная температура: 25°C, скорость вентилятора: Авто. Направление горизонтального воздушного потока: Авто. Направление вертикального воздушного потока: прямое.
Неинверторная модель СТАНДАРТ: Режим охлаждения с высокой скоростью вентилятора, наружная температура: 35°C / 24°C. Дистанционно заданная температура: 25°C, скорость вентилятора: высокая. Направление горизонтального воздушного потока: Авто. Направление вертикального воздушного потока: прямое.

Было измерено время достижения заданной температуры. Комната: служебное помещение Panasonic (площадь: 16,6 м²). Эффект может различаться в зависимости от условий установки и эксплуатации.

КАК РАБОТАЕТ ФУНКЦИЯ «ПРОХЛАДНЫЙ ДУШ»?

РАССЕЯННЫЙ ВОЗДУШНЫЙ ПОТОК

Функция AEROWINGS автоматически регулирует внутреннюю и внешнюю заслонки, направляя воздушный поток вверх к потолку.

ФУНКЦИЯ «ПРОХЛАДНЫЙ ДУШ»

Прохладный воздух естественным образом опустится вниз, распространяясь по более обширной площади комнаты.

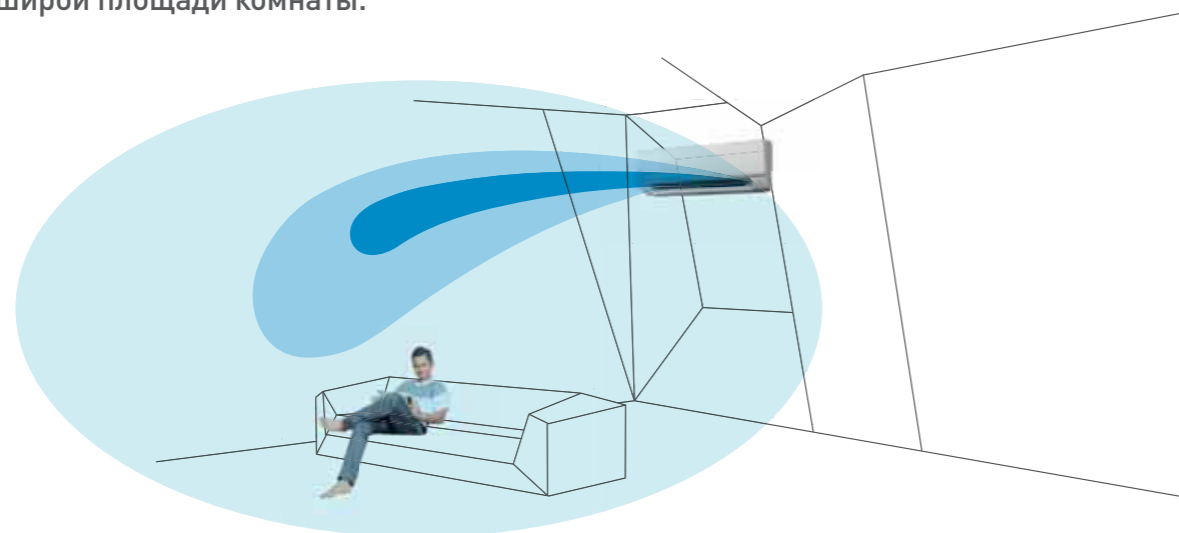

СОХРАНЕНИЕ КОМФОРТА ПОСЛЕ ДОСТИЖЕНИЯ ЗАДАННОЙ ТЕМПЕРАТУРЫ

После достижения заданной температуры двойные заслонки направляют воздушный поток к потолку, используя эффект «Прохладного Душа» для более комфортного охлаждения.

НЕПРЕРЫВНЫЙ ПРЯМОЙ ВОЗДУШНЫЙ ПОТОК ПОСЛЕ ДОСТИЖЕНИЯ ЗАДАННОЙ ТЕМПЕРАТУРЫ

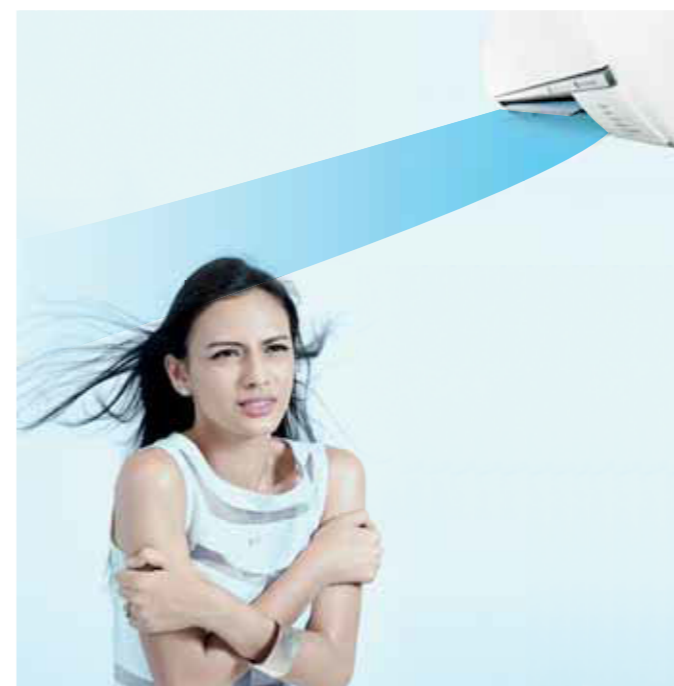

Если на Вас будет непрерывно дуть поток холодного воздуха, Вы можете замерзнуть.

НЕПРЯМОЙ ВОЗДУШНЫЙ ПОТОК ПОСЛЕ ДОСТИЖЕНИЯ ЗАДАННОЙ ТЕМПЕРАТУРЫ



После достижения заданной температуры двойные заслонки направят воздушный поток к потолку для создания эффекта «Прохладного Душа». Затем датчик человеческой активности определит уровень Вашей активности для поддержания комфортности.





КАК РАБОТАЕТ ДАТЧИК ЧЕЛОВЕЧЕСКОЙ АКТИВНОСТИ?

ECONAVI контролирует активность людей в комнате и окружающие условия, распознавая типичные причины излишнего расхода энергии, и соответственно регулирует мощность охлаждения. Используя интеллектуальные эко-датчики, она регулирует работу кондиционера воздуха в зависимости от движения людей, уровня их активности или отсутствия их в комнате, а также от интенсивности солнечного света. Одним нажатием кнопки активируются 5 функций энергосбережения.

РАСПОЗНАВАНИЕ АКТИВНОСТИ

ECONAVI распознает изменение уровня активности людей и сокращает излишнее охлаждение и ненужные затраты энергии.

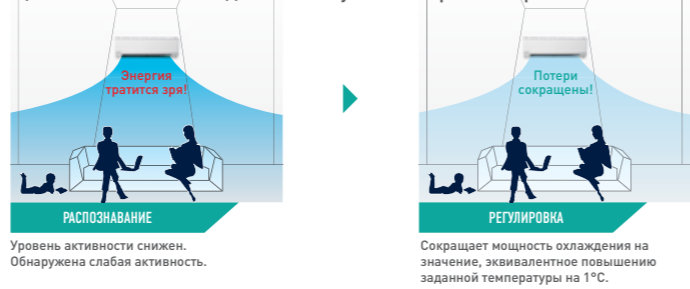

РАСПОЗНАВАНИЕ ОТСУТСТВИЯ ЛЮДЕЙ

ECONAVI распознает отсутствие людей и сокращает ненужное охлаждение пустой комнаты.

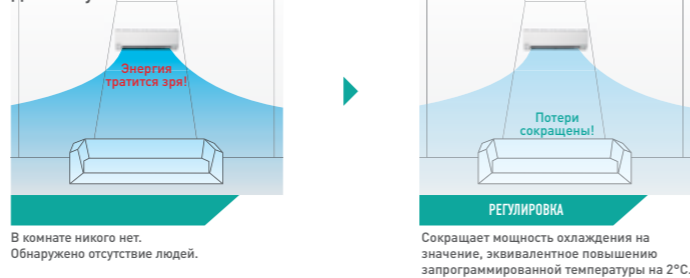

СКАНИРОВАНИЕ ПРОСТРАНСТВА

ECONAVI распознает движение людей и сокращает ненужное охлаждение в тех участках комнаты, где никого нет.

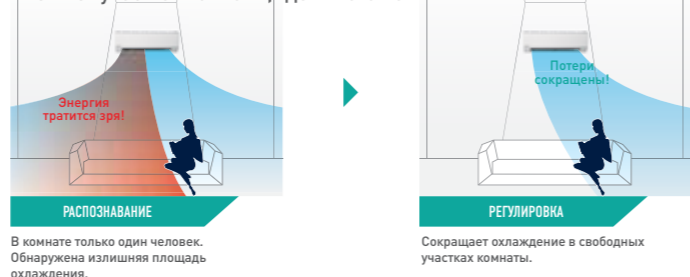

ТЕМПЕРАТУРНАЯ ВОЛНА

Система ECONAVI с функцией Температурной Волны использует уникальную технологию управляемого сдвига температуры (Temperature Shifting Control) для достижения еще большего энергосбережения, не ухудшающего комфортность среды.

ЕСЛИ ECONAVI ОБНАРУЖИВАЕТ НИЗКУЮ АКТИВНОСТЬ

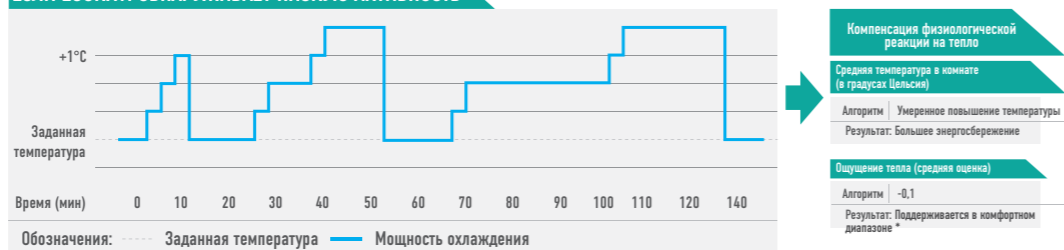

Примечание: Заданная температура остается неизменной на дисплее пульта ДУ. Технология Температурной Волны применима только к инверторным моделям серии Делюкс, работающим в режиме охлаждения. Температурная Волна работает в режиме ECONAVI или Autocomfort при низкой активности людей в помещении.

КАК РАБОТАЕТ ДАТЧИК ЧЕЛОВЕЧЕСКОЙ АКТИВНОСТИ ECONAVI?

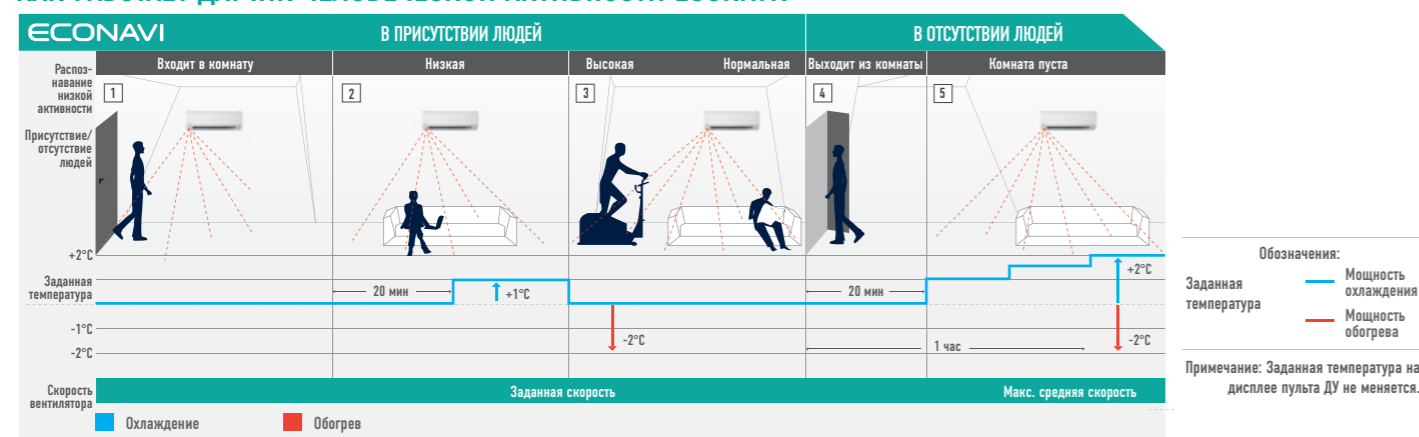

ДАТЧИК ЧЕЛОВЕЧЕСКОЙ АКТИВНОСТИ

ДВОЙНОЙ ДАТЧИК ECONAVI

Двойной датчик ECONAVI состоит из высокоточного датчика и дифракционной линзы Френеля. Он способен распознавать непроизводительный расход энергии и автоматически выбирать оптимальный энергосберегающий режим работы на основе 5 факторов: Распознавания активности, Распознавания отсутствия людей, Сканирования пространства, Температурной волны и Распознавания солнечного света.

Высокоточный датчик анализирует обнаруженную реакцию инфракрасных лучей.

Дифракционная линза Френеля
Благодаря оптимальной конструкции этой линзы инфракрасные лучи со всей комнаты попадают точно на датчик.



РАСПОЗНАВАНИЕ ПРИСУТСТВИЯ ЛЮДЕЙ

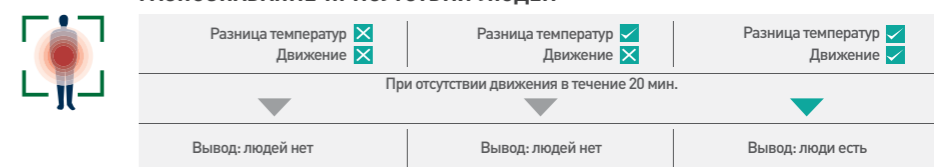

РАСПОЗНАВАНИЕ УРОВНЯ ЧЕЛОВЕЧЕСКОЙ АКТИВНОСТИ

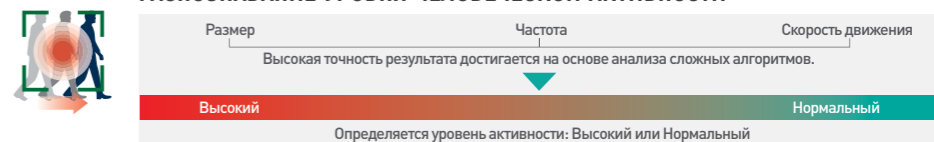

ВЫСОКАЯ ТОЧНОСТЬ ОБНАРУЖЕНИЯ

Все предметы испускают невидимые инфракрасные лучи, которые, попадая в зону сканирования датчика ECONAVI, распознаются им как тепло. Если объект перемещается в зоне сканирования, ECONAVI сравнивает его температуру с температурой окружающей среды, чтобы определить, является ли этот объект человеком, и оценить уровень его активности.

ПЛОЩАДЬ ПОКРЫТИЯ

Датчик человеческой активности имеет более широкую площадь покрытия благодаря усовершенствованной функции обнаружения.



ДИФФЕРЕНЦИРОВАНИЕ ОБЪЕКТОВ

ОБЪЕКТЫ	РАЗНИЦА ТЕМПЕРАТУР + ДВИЖЕНИЕ	РАСПОЗНАВАНИЕ
Электроприборы	☑ ☒	Вывод: не человек.
Мелкие насекомые	☑ ☑	Вывод: не человек. Оба различия могут улавливаться датчиком, но они слишком малы, чтобы повлиять на результат анализа.
Натяющийся мяч	☒ ☑	Вывод: не человек.
Домашнее животное	☑ ☑	Вывод: не человек.* Исходя из разницы температур и особенностей движения объекта, ECONAVI определяет, является ли этот объект человеком.* *Датчик может принять домашнее животное за человека, если только оно не будет перемещаться в зоне сканирования со скоростью, недоступной для человека.

ПРИНЦИП РАБОТЫ ДАТЧИКА

Датчик человеческой активности распознает уровень активности людей в комнате и направляет воздушный поток туда, где они находятся, или в зону наибольшей активности. Светодиодные индикаторы информируют пользователя о работе функции ECONAVI.

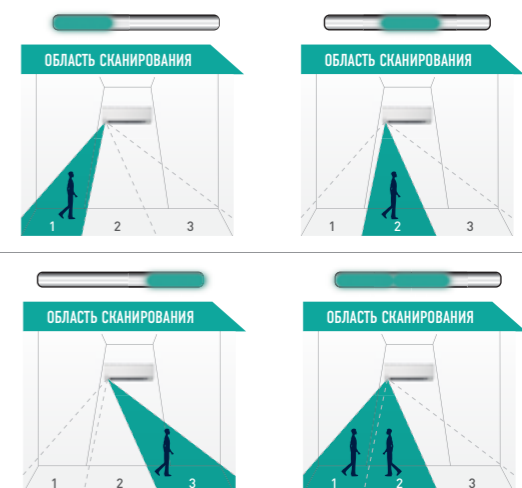

Примечание: При обнаружении любых изменений в движении объектов возникнет небольшая задержка по времени между загоранием светодиода индикатора и изменением направления воздушного потока. Это сделано для того, чтобы избежать чрезмерно чувствительной реакции жалюзи, которая не будет способствовать энергосбережению.

КАК РАБОТАЕТ ДАТЧИК СОЛНЕЧНОГО СВЕТА?

РАСПОЗНАВАНИЕ СОЛНЕЧНОГО СВЕТА (ПРИ ОХЛАЖДЕНИИ)

ECONAVI распознает изменение интенсивности солнечного света в комнате и определяет текущие условия: солнечно, облачно или наступила ночь. При невысокой интенсивности солнечного света мощность охлаждения снижается.



Когда погода меняется с солнечной на облачную или наступает ночь, ECONAVI распознает снижение интенсивности солнечного света и определяет, когда требуется меньшая мощность охлаждения. Если мощность охлаждения останется прежней, это повлечет за собой излишний расход энергии. ECONAVI определяет эти ненужные затраты и сокращает мощность охлаждения на значение, эквивалентное увеличению заданной температуры на 1°C.

РАСПОЗНАВАНИЕ СОЛНЕЧНОГО СВЕТА (ПРИ ОБОГРЕВЕ)

ECONAVI распознает изменение интенсивности солнечного света в комнате и определяет текущие условия: солнечно, облачно или ночь. Это позволяет сократить излишний обогрев при солнечной погоде.

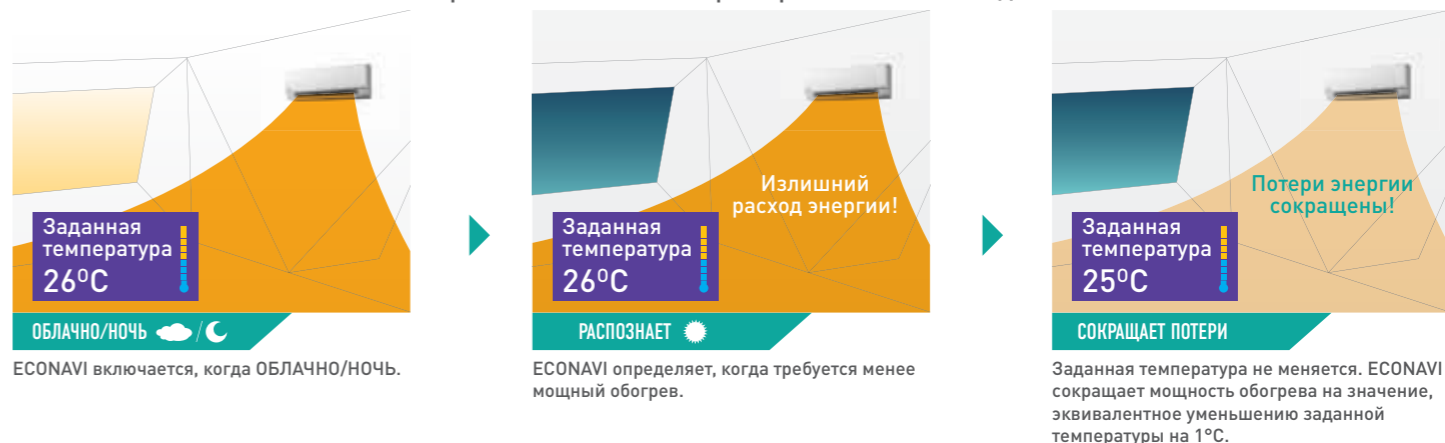

Когда погода меняется с облачной на солнечную, ECONAVI распознает увеличение интенсивности солнечного света и определяет, когда требуется меньшая мощность обогрева. Если мощность обогрева останется прежней, это повлечет за собой излишний расход энергии. ECONAVI определяет эти ненужные затраты и сокращает мощность обогрева на значение, эквивалентное снижению заданной температуры на 1°C.

КАК РАБОТАЕТ ДАТЧИК СОЛНЕЧНОГО СВЕТА ECONAVI (ПРИ ОХЛАЖДЕНИИ)?

ФУНКЦИЯ ECONAVI (ПРИ ОХЛАЖДЕНИИ) ВКЛЮЧЕНА, КОГДА СОЛНЕЧНО

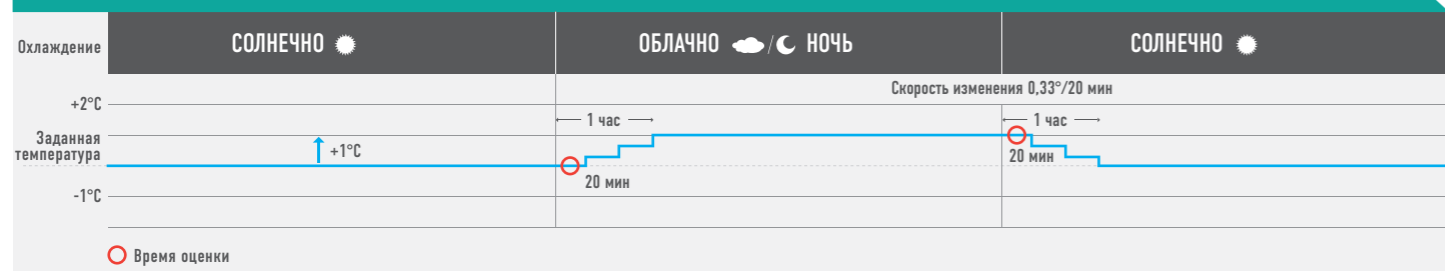

Обозначения: — Заданная температура — Мощность охлаждения

Примечание: Заданная температура на дисплее пульта ДУ не меняется.

КАК РАБОТАЕТ ДАТЧИК СОЛНЕЧНОГО СВЕТА ECONAVI (ПРИ ОБОГРЕВЕ)

ФУНКЦИЯ ECONAVI (ОБОГРЕВ) ВКЛЮЧЕНА, КОГДА ОБЛАЧНО/НОЧЬ



Обозначения: — Заданная температура — Мощность обогрева

Примечание: Заданная температура на дисплее пульта ДУ не меняется.

ФУНКЦИЯ ECONAVI (ОХЛАЖДЕНИЕ) ВКЛЮЧЕНА, КОГДА ОБЛАЧНО/НОЧЬ

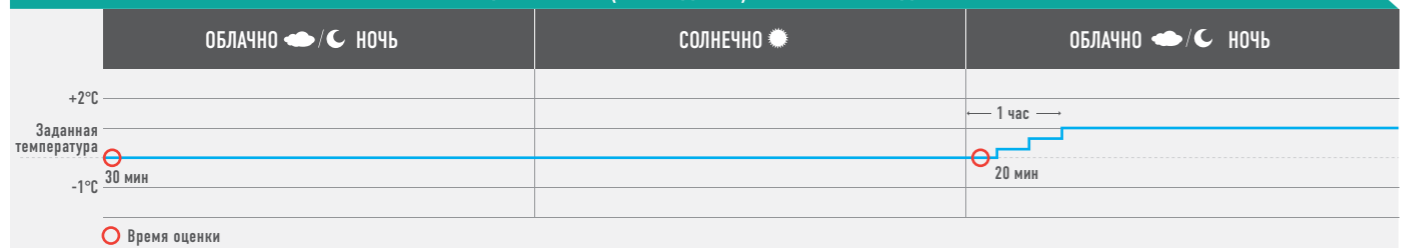

Обозначения: — Заданная температура — Мощность охлаждения

Примечание: Заданная температура на дисплее пульта ДУ не меняется.

Примечание:

Если включить ECONAVI в облачную погоду или ночью, температура воздуха останется на заданном уровне. Только когда датчик обнаружит изменение погоды от солнечной к облачной или наступление ночи, он отрегулирует мощность охлаждения соответствующим образом.

ФУНКЦИЯ ECONAVI (ОБОГРЕВ) ВКЛЮЧЕНА, КОГДА СОЛНЕЧНО

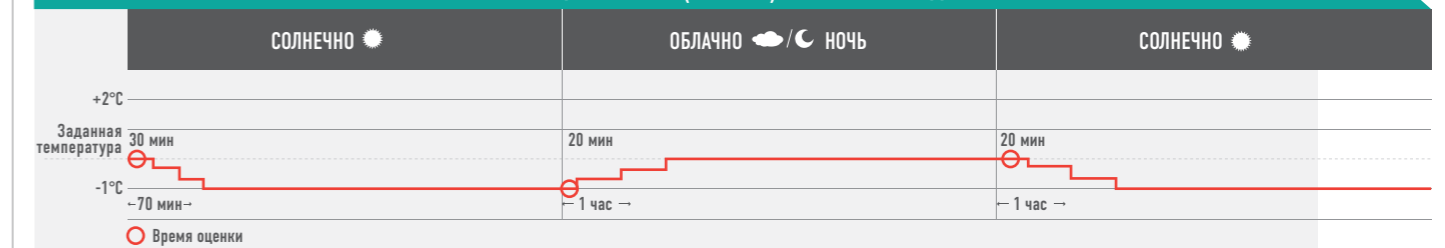

Обозначения: — Заданная температура — Мощность обогрева

Примечание: Заданная температура на дисплее пульта ДУ не меняется.

Примечание:

Если включить функцию ECONAVI в солнечный день, датчик солнечного света в течение 30 мин будет оценивать интенсивность солнечного света. Если в результате будет сделан вывод «СОЛНЕЧНО», датчик сократит мощность обогрева на значение, эквивалентное уменьшению заданной температуры на 1°C.

СЕКРЕТ ИХ ЭФФЕКТИВНОСТИ В ИХ ГИБКОСТИ.

Инверторные кондиционеры воздуха Panasonic обладают гибким управлением, варьирующим скорость вращения компрессора.

ИНВЕРТОР СОКРАЩАЕТ ПОТРЕБЛЕНИЕ ЭНЕРГИИ

Инверторные кондиционеры воздуха Panasonic предлагают Вам исключительное сочетание энергосбережения и комфорта, гарантирующее, что Вы будете чувствовать себя комфортно в любое время. Обычный неинверторный кондиционер воздуха способен работать только на постоянной мощности, которая слишком велика для поддержания запрограммированной температуры. Поэтому приходится периодически включать и выключать компрессор, что приводит к более широким колебаниям температуры и излишним затратам энергии. Инверторный кондиционер воздуха Panasonic автоматически меняет скорость вращения компрессора, обеспечивая точное сохранение заданной температуры.

СРАВНЕНИЕ ПРОИЗВОДИТЕЛЬНОСТИ

ECONAVI распознает изменение уровня активности людей в комнате и сокращает ненужное охлаждение, сопряженное с излишним расходом энергии.

НЕИНВЕРТОРНАЯ МОДЕЛЬ

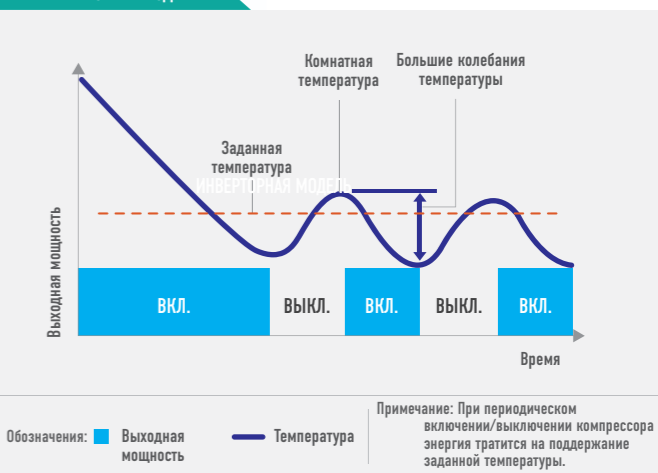

ИНВЕРТОРНАЯ МОДЕЛЬ



ПОСТОЯННЫЙ КОМФОРТ

Точный контроль температуры и широкий диапазон выходной мощности позволяют инверторному кондиционеру воздуха адаптироваться к любому количеству людей в комнате, постоянно поддерживая в ней комфортную атмосферу.

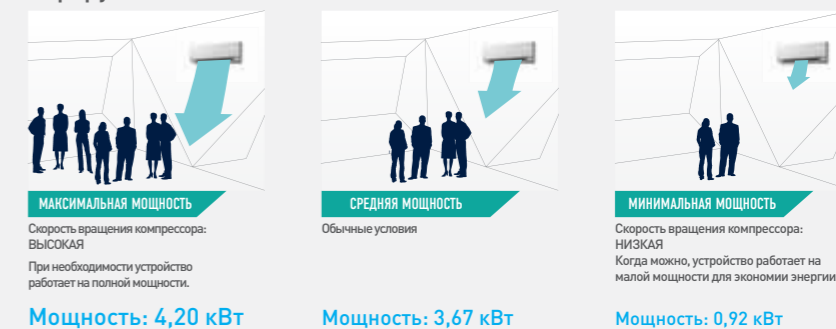

На рисунке показан широкий диапазон выходной мощности инверторной модели 1,5 л. с. при работе на охлаждение.

ЧТО ТАКОЕ PM2.5?

Твердые примеси, также известные как PM (Particulate Matter) - это дисперсное вещество, включающее в себя различные микроскопические частицы и капли воды. Эти частицы размером менее 2,5 микрон (PM2.5) способны наносить вред нашему здоровью, поскольку легко проникают в легкие.



СРАВНЕНИЕ РАЗМЕРОВ ЧАСТИЦ

СРАВНЕНИЕ РАЗМЕРОВ ЧАСТИЦ		Размер (мкм)
	ПЫЛЬЦА 10 микрон-100 микрон	Большой 10 мкм
	БАКТЕРИИ 1 микрон -10 микрон	2,5 мкм
	ВИРУСЫ 0,001 микрон - 0,1 микрон	Маленький
PM2.5 обнаруживаются в <ul style="list-style-type: none"> Промышленных выбросах в атмосферу Выхлопных газах Смоге Табачном дыме 		

ИСТОЧНИКИ PM2.5

PM2.5 обнаруживаются во взвешенном состоянии в воздухе, пыли, грязи, дыме и каплях жидкости. Эти микроскопические частицы могут иметь как искусственное происхождение – например, продукты сгорания твердого топлива, открытого горения и производственных процессов, так и естественное происхождение, как, например, мельчайшие брызги морской воды и пыль, принесенная сильным ветром.



ЭФФЕКТИВНОСТЬ УСТРАНЕНИЯ PM2.5 ПО ВРЕМЕНИ



В ВОЗДУХЕ

УСТРАНЯЕТ

99%*1

PM2.5

*1 Устранение PM2.5 было подтверждено исследовательским институтом FCG, Inc

- Отчет о тестировании №25034 PM2.5: Сигаретный дым (как источник PM2.5)

Эффективность измерялась только для частиц 0,3 мкм-2,5 мкм (только для данного размера). Этот эффект устранения не доказан для всех дисперсных токсических веществ в воздухе.

Все результаты получены в специально созданных лабораторных условиях. Не все результаты демонстрируются в реальных условиях эксплуатации.

В ВОЗДУХЕ

УСТРАНЯЕТ

99%*2

БАКТЕРИЙ
ВИРУСОВ
и СПОР ПЛЕСЕНИ

*2 Устранение вредных частиц из воздуха было подтверждено Исследовательским центром энвироники Китасато.

- KRCES-Bio. Отчет о тестировании № 23_0182 Бактерия: Золотистый стафилококк (NBRC 12732)
- KRCES-Env. Отчет о тестировании № 22_0008 Вирус: Кишечная палочка (OX-174 ATCC 13706-B1) Вирус гриппа (H1N1) 2009
- KRCES-Env. Отчет о тестировании № 23_0140 Плесневой гриб: Penicillium pinophilum (NBRC 6345)

Все результаты получены в специально созданных лабораторных условиях. Не все результаты демонстрируются в реальных условиях эксплуатации.

ЭФФЕКТИВНОСТЬ УСТРАНЕНИЯ PM 2.5

В ВОЗДУХЕ

ДАННЫЕ ПО УСТРАНЕНИЮ НАХОДЯЩИХСЯ В ВОЗДУХЕ БАКТЕРИЙ БЫЛИ ПРЕДОСТАВЛЕНЫ ГАРВАРДСКОЙ ШКОЛОЙ ОБЩЕСТВЕННОГО ЗДОРОВЬЯ НА СИМПОЗИУМЕ ПО НАНОТЕХНОЛОГИЯМ В КИОТСКОМ УНИВЕРСИТЕТЕ В 2012 ГОДУ.

Эффект оценивался через 100 минут в исследовательском помещении площадью 40 м². Эффект в реальных условиях эксплуатации может отличаться.

«Оценка производительности нового ионизатора, применяемого для очистки воздуха». Др. С. Радник и др., Гарвардская Школа Общественного Здоровья, Лаборатория экологических нанотехнологий (Environmental Health Nanoscience Lab.)

nanoe-G
Эффект устранения находящихся в воздухе бактерий путем использования кондиционера воздуха с технологией nanoe-G исследовался в большом помещении. Результаты были представлены на симпозиуме по нанотехнологиям, совместно проведенным Гарвардским и Киотским университетами в сентябре 2012 г.

Метод тестирования: устранение находящихся в воздухе бактерий путем генерирования наноионов nanoe-G.

Объект исследования: летающие в воздухе бактерии. Результаты тестирования: по полученным данным, после трех часов работы системы nanoe-G достигается сокращение численности бактерий на 2,7 log₁₀, что на 1 log₁₀ больше по сравнению с очисткой воздуха без применения системы nanoe-G.

НА ПОВЕРХНОСТЯХ

ДЕЗОДОРАЦИЯ: УСТРАНЕНИЕ ЗАПАХОВ, ВПИТАВШИХСЯ В ШТОРЫ И ОБИВКУ МЕБЕЛИ

Снижает интенсивность запаха на один уровень за 2 часа работы.

Объект тестирования: Стойкий табачный запах.
Испытательное помещение: 20 м²
Метод измерения: 6-уровневый метод определения интенсивности запахов.
Отчет о тестировании №: 13-1204

Интенсивность запаха: 0 - Запах отсутствует, 1 - Едва ощутимый запах (порог обнаружения), 2 - Запах узнаваемый, но слабый (порог узнаваемости), 3 - Легко ощутимый запах, 4 - Сильный запах, 5 - Очень сильный запах

Интенсивность запаха: Исходный показатель 4.17, Через 2 часа 2.25. Интенсивность запаха снижена на 1 уровень.

ОБЪЕКТ ИССЛЕДОВАНИЯ	НАЗВАНИЕ ОБЪЕКТА	ЭФФЕКТИВНОСТЬ УСТРАНЕНИЯ	ПРОВЕРЯЮЩАЯ ОРГАНИЗАЦИЯ	ОТЧЕТ О ТЕСТИРОВАНИИ	МЕТОД	РЕЗУЛЬТАТ
PM2.5	Сigaretный дым (как источник PM2.5)	99%	Исследовательский институт FCG, Inc.	Отчет о тестировании No. 25034	Кондиционер воздуха с системой nanoe-G эксплуатировался в лабораторном помещении (23 м³) и концентрация PM2.5 была измерена цифровым индикатором пыли PM2.5 Digital Dust Indicator.	Устранение 99% бактерий после 202 мин работы кондиционера.
Бактерии	Staphylococcus aureus (NBRC 12732) (золотистый стафилококк)	99%	Исследовательский центр энвироники Китасато	KRCES-Bio. Отчет о тестировании No. 23_0182	Кондиционер воздуха с системой nanoe-G эксплуатировался в лабораторном помещении (25 м³), где была взята проба воздуха и подсчитано количество находящихся в ней бактерий.	Устранение 99% бактерий после 150 мин работы кондиционера.
	Escherichia coli phage (φX-174 ATCC 13706-B1) (кишечная палочка)	99%	Исследовательский центр энвироники Китасато	KRCES-Env. Отчет о тестировании No. 22_0008	Кондиционер воздуха с системой nanoe-G эксплуатировался в лабораторном помещении (25 м³), где была взята проба воздуха и подсчитано количество находящихся в ней кишечных палочек.	Устранение 99% кишечных палочек после 120 мин работы кондиционера.
		99%	Исследовательский центр энвироники Китасато	KRCES-Env. Отчет о тестировании No. 22_0008	Кондиционер воздуха с системой nanoe-G эксплуатировался в исследовательской камере (200 л), где была взята проба воздуха и подсчитано количество находящихся в ней кишечных палочек.	Устранение 99% кишечных палочек после 5 мин работы кондиционера.
Вирусы	Вирус гриппа (H1N1) 2009	99%	Исследовательский центр энвироники Китасато	KRCES-Env. Отчет о тестировании No. 22_0008	Система nanoe-G работала в исследовательской камере (200 л), где была взята проба на титры вируса гриппа и подсчитан индекс нейтрализации вируса методом Рида-Менча.	Устранение 99% вирусов гриппа после 5 мин работы кондиционера.
					В связи с опасностью для здоровья, связанной с беспорядочным распространением вируса гриппа (H1N1) 2009, антивирусная эффективность системы nanoe-G не может быть исследована в большом лабораторном помещении (25 м³). При исследовании в 200-л камере система nanoe-G смогла снизить количество титров вируса гриппа (H1N1) 2009 на 99% за 5 минут работы. Кроме того, при тестировании в большем помещении (25 м³) система nanoe-G за 120 минут работы смогла устранить из воздуха 99.5% бактериофагов кишечной палочки. Было решено, что оценка нейтрализации вируса гриппа может быть выведена на основе данных, полученных для бактериофагов, исходя из результатов исследования в 200-л камере. По всей вероятности, кондиционер воздуха, работающий в большой лабораторной комнате (25 м³), сможет устранить вирусы гриппа так же эффективно, как бактериофаги кишечной палочки.	
Плесень	Penicillium pinophilum (NBRC 6345)	99%	Исследовательский центр энвироники Китасато	KRCES-Bio. Отчет о тестировании No. 23_0140	Кондиционер воздуха с системой nanoe-G эксплуатировался в лабораторном помещении (25 м³), где была взята проба воздуха на содержание спор плесени.	Устранено 99% спор плесени после 90 мин работы кондиционера.

Примечание: Все результаты получены в специальных условиях тестирования. Не все показатели демонстрируются в реальных условиях эксплуатации.

ОБЪЕКТ ИССЛЕДОВАНИЯ	НАЗВАНИЕ ОБЪЕКТА	ЭФФЕКТИВНОСТЬ УСТРАНЕНИЯ	ПРОВЕРЯЮЩАЯ ОРГАНИЗАЦИЯ	ОТЧЕТ О ТЕСТИРОВАНИИ	МЕТОД	РЕЗУЛЬТАТ
PM2.5	Табачный запах (как источник PM2.5)	99%	Исследовательский институт FCG, Inc.	Отчет о тестировании No. 25034	Кондиционер воздуха с nanoe-G работал в испытательном помещении (23 м³). Концентрация PM2.5 была измерена цифровым индикатором пыли PM2.5 Digital Dust Indicator.	Устранение 99% бактерий после 202 минут работы кондиционера.
Бактерия	Staphylococcus aureus (NBRC 12732) (золотистый стафилококк)	99%	Японская лаборатория исследования пищевых продуктов	Отчет о тестировании No. 11047933001-02	Кондиционер воздуха с системой nanoe-G эксплуатировался в исследовательском помещении (10 м³), где затем было подсчитано количество жизнеспособных клеток бактерий в чашке Петри.	Устранение 99% после 24-часовой работы системы nanoe-G (по сравнению с обычным режимом кондиционирования/вентиляции воздуха).
Вирус	Бактериофаг (Phi X 174 NBRC 103405)	99%	Японская лаборатория исследования пищевых продуктов	Отчет о тестировании No. 11073649001-02	Система nanoe-G работала в исследовательской камере (90 л), после чего был исследован титр инфекционности бактериофага методом вирусных бляшек.	99% нейтрализация после 120 мин работы системы nanoe-G (по сравнению с состоянием до ее использования).
Плесень	Cladosporium cladosporioides (NBRC 6348) (кладоспориум)	Останавливает рост плесени	Японская лаборатория исследования пищевых продуктов	Отчет о тестировании No. 11047937001-02	Система nanoe-G работала в исследовательской камере (1 м³), после чего была исследована колония плесневых грибов в чашке Петри.	Рост плесени прекратился. (>85% через 7 дней)
Запахи	Табачный запах	Снижение интенсивности на 1 уровень	Сервисная компания OMI ODOR-AIR SERVICE Co.Ltd.	Отчет о тестировании No. 13-1204	Кондиционер воздуха с nanoe-G работал в исследовательском помещении (20 м³). Эффект дезодорации проверялся на ткани, пропитанной запахом табачного дыма, и оценивался по 6-уровневой шкале интенсивности запаха.	Интенсивность запаха сократилась на 1 уровень через 120 мин работы кондиционера воздуха.

Примечание: Все результаты получены в специальных условиях тестирования. Не все показатели будут демонстрироваться в реальных условиях эксплуатации.

ОБЕЗВРЕЖИВАЕТ

99%*3

БАКТЕРИЙ И ВИРУСОВ

СДЕРЖИВАЕТ РОСТ ПЛЕСЕНИ

*3 Обезвреживание поверхностных микроорганизмов было подтверждено Японской лабораторией исследования пищевых продуктов.

- Отчет о тестировании № 11047933001-02 Бактерия: Золотистый стафилококк (NBRC 12732)
- Отчет о тестировании № 11073649001-02 Вирус: Бактериофаг (Phi X 174 NBRC 103405)
- Отчет о тестировании № 11047937001-02 Плесень: Cladosporium cladosporioides (NBRC 6348) (кладоспориум)

Все результаты получены в специальных условиях тестирования. Не все показатели будут демонстрироваться в реальных условиях эксплуатации.

УСТРАНЯЕТ ВПИТАВШИЕСЯ ЗАПАХИ (ТАБАЧНЫЙ ЗАПАХ)

Устранение стойких запахов было подтверждено компанией OMI ODOR-AIR SERVICE Co. Ltd.

- Отчет о тестировании №: 13-1204

*Все результаты получены в специально созданных лабораторных условиях. Не все результаты демонстрируются в реальных условиях эксплуатации.

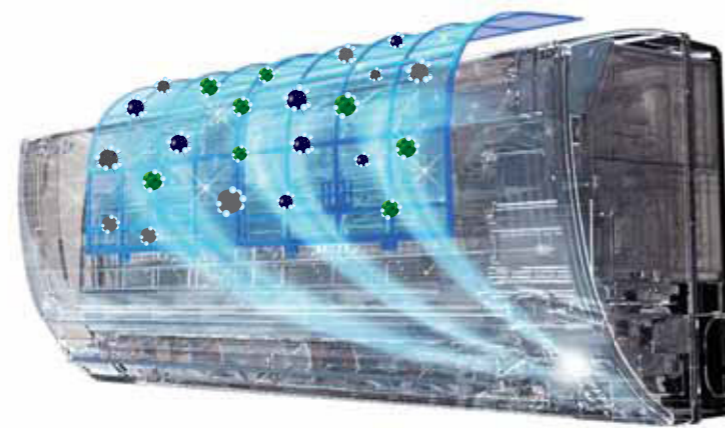

КАК РАБОТАЕТ ФУНКЦИЯ САМООЧИСТКИ ФИЛЬТРА?

1. ПИТАНИЕ ВЫКЛ.

Сначала нужно выключить кондиционер воздуха.

Примечание:
Сетевое питание должно быть включено во время всей операции.

2. РАБОТА ВЕНТИЛЯТОРА

Вентилятор будет автоматически работать в течение 30 мин при слегка приоткрытых жалюзи, чтобы предотвратить образование конденсата на внутренних компонентах.

Примечание:
30-мин работа вентилятора относится только к моделям, работающим на охлаждение/осушение.

Вентилятор: включен.
Жалюзи: малый угол поворота.
ЖК-индикатор nanoe-G: включен.

3. РАБОТА NANOЕ-G

Естественный «ионный ветер» распространяет наночастицы, вырабатываемые генератором nanoe-G.

Вентилятор: выключен.
Жалюзи: закрыты.
ЖК-индикатор nanoe-G: включен.

Примечание:
В зависимости от совокупной продолжительности работы кондиционера воздуха, функция дезинфекции фильтра может быть активирована один раз в сутки.

4. ЭФФЕКТ САМООЧИСТКИ

Частицы nanoe-G обезвреживают бактерии и вирусы, уловленные фильтром за 2 часа.

САМООЧИСТКА ФИЛЬТРА

ОБЪЕКТ ИССЛЕДОВАНИЯ	НАЗВАНИЕ ОБЪЕКТА	ЭФФЕКТИВНОСТЬ	ПРОВЕРЯЮЩАЯ ОРГАНИЗАЦИЯ	НОМЕР ОТЧЕТА	МЕТОД ИССЛЕДОВАНИЯ	РЕЗУЛЬТАТ
Бактерия	Staphylococcus aureus (NBRC 12732) (золотистый стафилококк)	99%	Японская лаборатория исследования пищевых продуктов	Отчет о тестировании No. 12037932001	Лабораторный образец, содержащий золотистый стафилококк, был помещен на фильтр внутреннего блока кондиционера воздуха, после чего начала работать система nanoe-G. Когда исследуемый образец был извлечен, было подсчитано количество жизнеспособных бактерий. * За 4 часа исследуемый образец помещался в 4 разных участках фильтра: верхнем/нижнем правом углу и в верхнем/нижнем левом углу.	Обезврежено 99% после 2-часовой работы системы nanoe-G.
	Escherichia coli phage (OX-174 ATCC 13706-B1) (кишечная палочка)	99%	Японская лаборатория исследования пищевых продуктов	Отчет о тестировании No. 12014705001	Лабораторный образец, зараженный кишечной палочкой, был помещен на фильтр внутреннего блока кондиционера воздуха, а затем начала работать система nanoe-G. После того, как исследуемый образец был извлечен, был определен титр инфекционности. * За 4 часа исследуемый образец помещался в 4 разных участках фильтра: верхнем/нижнем правом углу и в верхнем/нижнем левом углу.	Обезврежено 99% после 2-часовой работы системы nanoe-G.
Вирус	Вирус гриппа (H1N1) 2009	Примерно 90% на фильтре (процентное соотношение варьируется от 78,9% до 96,2% в зависимости от расположения фильтра).	Исследовательский центр энвироники Китасато	KRCES-Virus Отчет о тестировании 24_0013	Лабораторный образец, зараженный вирусом гриппа (H1N1) 2009, был помещен на фильтр внутреннего блока кондиционера воздуха, а затем начала работать система nanoe-G. После того, как исследуемый образец был извлечен, был определен титр инфекционности вируса. * За 4 часа исследуемый образец помещался в 4 разных участках фильтра: в верхнем/нижнем правом углу и в верхнем/нижнем левом углу.	Обезврежено в среднем 90% после 2-часовой работы системы nanoe-G (процентное соотношение варьируется от 78,9% до 96,1% в зависимости от расположения фильтра).

Примечание: Все результаты получены в специальных условиях тестирования. Не все показатели будут демонстрироваться в реальных условиях эксплуатации.

ОБЕЗВРЕЖИВАЕТ

99%*4

БАКТЕРИЙ
И ВИРУСОВ

***4 Дезинфекция фильтра была подтверждена Японской лабораторией исследования пищевых продуктов.**

- Отчет о тестировании №: 12037932001
Бактерия: Золотистый стафилококк (NBRC 12732)
- Отчет о тестировании №: 12014705001
Вирус: Кишечная палочка (фX-174 ATCC 13706-B1)

Все результаты получены в специальных условиях тестирования. Не все показатели будут демонстрироваться в реальных условиях эксплуатации.

ОБЕЗВРЕЖИВАЕТ В СРЕДНЕМ

90%

ВИРУСОВ
ГРИППА
(H1N1) 2009

Дезинфекция фильтра была подтверждена исследовательским центром энвироники Китасато.

- Отчет о тестировании №: KRCES-Virus № 24_0013
Вирус: грипп (H1N1) 2009

Все результаты получены в специальных условиях тестирования. Не все показатели будут демонстрироваться в реальных условиях эксплуатации.

КАК РАБОТАЕТ ФУНКЦИЯ ГИПЕРОБОГРЕВА?

Горячий воздушный поток с температурой около 50°C нагнетается сразу после запуска

Как только включается функция обогрева, накопленный «тепловой заряд» формирует горячий воздушный поток с температурой около 50°C. Это быстро создает комфортную атмосферу в комнате холодным зимним утром или сразу после Вашего возвращения домой

Обычно



heatcharge



Около *
50°C
Теплый воздух
(при запуске)

* Для модели CS-VE9NKE.
* Испытательное помещение Panasonic, наружная температура 7°C, температура в комнате 11°C, заданная температура 23°C или выше.
* В режиме Powerful, при возобновлении работы после 8-часового перерыва.
* Примерно через 2 мин после начала работы температура горячего воздуха возле выпускного отверстия достигла 50°C.
* Температура нагнетаемого горячего воздуха и продолжительность его подачи зависят от окружающей среды, в которой используется устройство, и от условий эксплуатации.

КОГДА ЭТО ОСОБЕННО УДОБНО

Система Heatcharge быстро прогревает воздух, чтобы скорее создать комфортное тепло в комнате, где Вы просыпаетесь зимним утром, или при Вашем возвращении домой.



При пробуждении



При возвращении домой

Вы Можете проверить уровень теплового заряда с помощью пульта ДУ

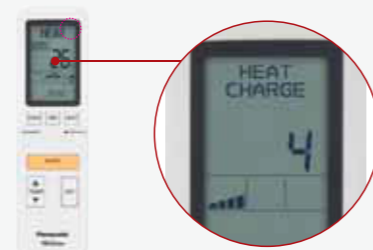

Нажмите кнопку Информация, и уровень теплового заряда будет выведен на дисплей (5 уровней: от 0 до 4).

КАК РАБОТАЕТ ФУНКЦИЯ НЕПРЕРЫВНОГО ОБОГРЕВА?

Использование накопленного тепла обеспечивает стабильный обогрев комнаты без перепадов температуры

Даже когда обогрев приостанавливается для разморозки внешнего блока, накопленное тепло продолжает согревать комнату. Это исключает прежний дискомфорт, связанный со снижением температуры в комнате при временном прекращении обогрева, и обеспечивает стабильное поддержание тепла Вашим кондиционером воздуха.

Обычно

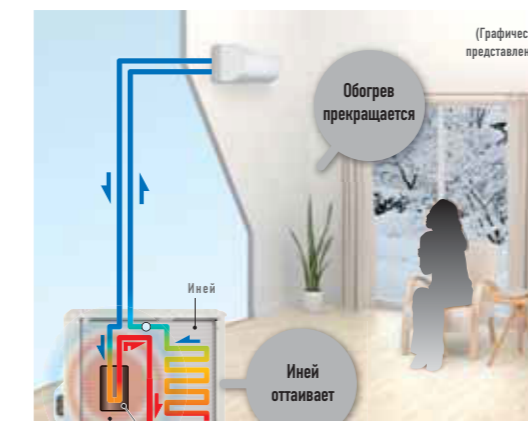

В комнате постепенно становится холодно.

Операция разморозки	Снижение комнатной температуры
Примерно 11 - 15 мин.	Примерно 5 - 6 °C

heatcharge

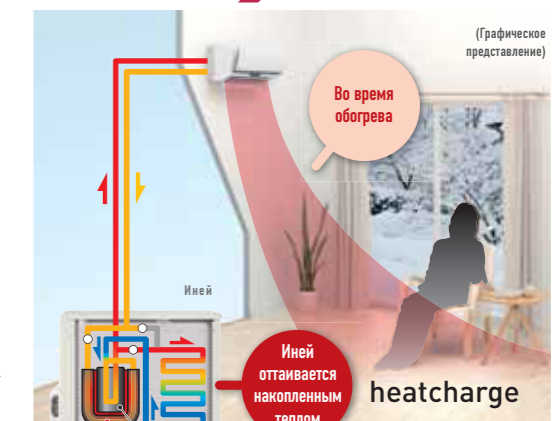

Комната тщательно прогревается.

Операция разморозки	Снижение комнатной температуры
Примерно 5 - 6 мин.	Примерно 1 - 2 °C

* На сколько градусов охладится комната, и как долго будет длиться разморозка, зависит от рабочей среды (теплоизоляции помещения, отсутствия сквозняков и т. д.), а также от эксплуатационных и температурных условий.
* Выходная температура воздуха снижается во время операции разморозки. На сколько градусов охладится комната, зависит от среды, в которой работает устройство (от теплоизоляции помещения, отсутствия сквозняков и т. д.), а также от эксплуатационных и температурных условий.
* При значительном скоплении инея обогрев может прекратиться на период разморозки.
* Испытательное помещение Panasonic. Наружная температура: 2°C, заданная температура: 23°C или выше.
* Объем и направление воздушного потока: АВТО.
* При стабильной комнатной температуре.

Что такое операция разморозки?

Знаете ли Вы, что...

Во время обогрева холодный воздух из внутреннего блока выводится за пределы помещения. Если на улице холодно, то в зависимости от конкретных условий на теплообменнике внешнего блока может образовываться иней.

Операция разморозки

Обычный кондиционер воздуха не может одновременно работать на обогрев и оттаивать скопившийся иней. Поэтому обычно обогрев временно прекращается для выполнения разморозки.

Похоже, что обогрев прекратился

Воздух должен согреваться, а мне холодно...



Внешний блок должен сначала нагреться, чтобы иней растаял.

УЛУЧШЕННАЯ КОНСТРУКЦИЯ РАЗДАЧИ ВОЗДУХА НАПРАВЛЯЕТ ВОЗДУШНЫЙ ПОТОК В НУЖНОЕ МЕСТО

Усовершенствованный механизм управления воздушным потоком оснащен двумя направляющими лопатками и независимыми правыми/левыми жалюзи с зубчатой передачей. Такая конструкция позволяет гибко управлять воздушным потоком, направляя теплый воздух именно туда, где в данный момент требуется обогрев.

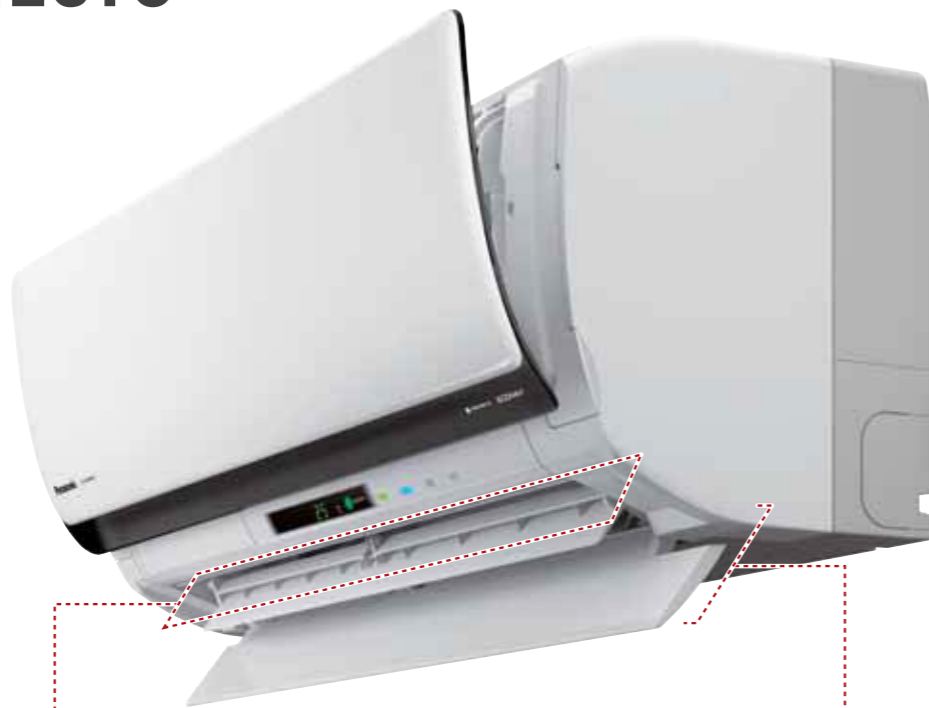

НЕЗАВИСИМЫЕ ПРАВЫЕ/ЛЕВЫЕ ЖАЛЮЗИ

Независимое движение жалюзи обеспечивает точное управление воздушным потоком.



БОЛЬШАЯ НАПРАВЛЯЮЩАЯ ЛОПАТКА

В начале работы направляющая лопатка выдвигается далеко вперед и поворачивается под оптимальным углом для создания мощного воздушного потока.

Сдвоенные подвижные направляющие лопатки

Сдвоенные направляющие лопатки сжимают воздушный поток, чтобы воздух перемещался дальше и быстрее.

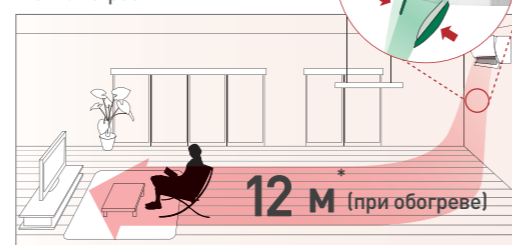

* Для модели CS-VE9NKE
* Работа на обогрев в помещении для климатических испытаний Panasonic при наружной температуре 2°C. Запрограммированные настройки: температура внутри помещения 23°C, направление воздушного потока - 3, режим Powerful.
Расстояние до границы зоны с температурой 24°C - 15 см над уровнем пола. Область распределения температуры определена с учетом скорости ослабления воздушного потока.

Создание оптимального воздушного потока при охлаждении и обогреве

Эффект обогрева пола

Во время обогрева теплый воздух направляется к полу. Там воздух рассеивается и легко поднимается вверх, полностью прогревая комнату для дополнительного комфорта.



Воздушный поток направлен вниз



Воздух согревает ноги, а не дует прямо в лицо, что создает больший комфорт.

*Графическое представление.
*При стабильном обогреве.

Эффект Прохладного душа

Во время охлаждения воздушный поток направляется к потолку. Рассеиваясь вниз от потолка, он создает приятную прохладу во всей комнате.



Воздушный поток направлен вверх

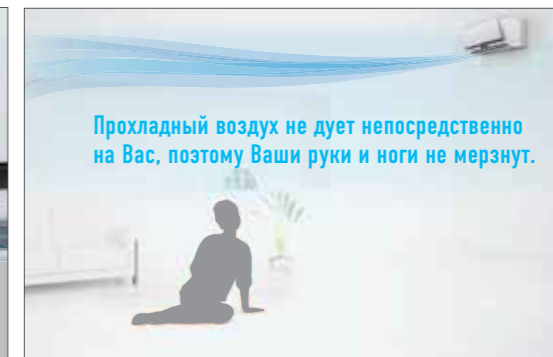

Прохладный воздух не дует непосредственно на Вас, поэтому Ваши руки и ноги не мерзнут.

*Графическое представление.
*При стабильном охлаждении.

Технические разработки Panasonic повышают энергосбережение

Внешний блок

Различные устройства сокращают потери энергии

Компрессор оснащен недавно разработанным высокоэффективным двигателем, минимизирующим потери энергии во время вращения.

Гиперволновой роторный двигатель

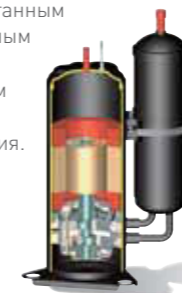

Внутренний блок

Стабильный теплообмен и ровный воздушный поток

Большая площадь сечения теплообменника и минимальное сопротивление воздуха на пути воздушного потока гарантируют эффективную работу.

Поперечно-поточный вентилятор

Большой вентилятор создает мощный воздушный поток.

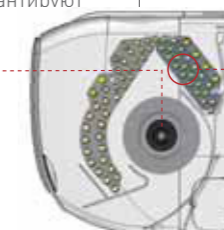

Поперечноточный вентилятор

Большой вентилятор работает тихо, создавая мощный воздушный поток

Для достижения подобной эффективности было принято во внимание все, включая форму лопастей вентилятора.

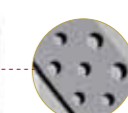

Гибридный теплообменник

Трубки теплообменника имеют разные диаметры и оптимально скомпонованы для максимально эффективного теплообмена.

*Иллюстрация для модели 1,5 л.с.



Полупромышленные кондиционеры воздуха для офисов и магазинов

Кассетный тип



Скрытый тип



Потолочный тип



Конфигурация двояных блоков (одновременная работа)

Внутренние блоки одного типа и производительности можно соединить в двояной конфигурации (одновременная работа)

* Требуется дополнительный комплект разветвителей труб (CZ-H5H53DP для 3,0-4,0 л.с. CZ-H2H53EP для 5,0-6,0 л.с.)

Внешний блок \ Внутренний блок	Кассетный	Скрытый (среднее статическое давление)	Потолочный
3,0 л.с.	3,0 (1,5)		
4,0 л.с.	4,0 (2,0)		4,0 (2,0)
5,0 л.с.	5,0 (2,5)	5,0 (2,5)	5,0 (2,5)
6,0 л.с.	6,0 (3,0)	6,0 (3,0)	6,0 (3,0)

Производительность внешнего блока (синий) : Производительность внутреннего блока (оранжевый) * Кроме серии YL

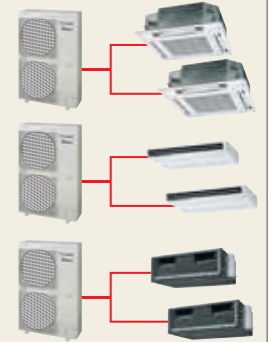

Опционные узлы

■ Проводной пульт ДУ CZ-RD513C

(для кондиционеров кассетного и потолочного типа)



* Проводной пульт ДУ входит в комплект поставки скрытых кондиционеров.

■ Беспроводной пульт ДУ

Модели с тепловым насосом

CZ-RL513B (для кассетных)
CZ-RL513T (для потолочных)

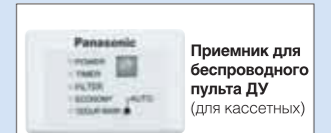

Приемник для беспроводного пульта ДУ (для кассетных)



Приемник для беспроводного пульта ДУ (для потолочных)

● Групповое управление с одного пульта ДУ

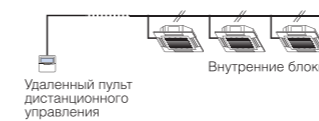

● Все внутренние блоки работают в одинаковом режиме.

● Отдельное управление с двух пультов ДУ



● Каждый внутренний блок может управляться любым из двух пультов ДУ.
● Дисплеи на двух пультах ДУ одинаковые, кроме настроек времени таймера.
● Последняя нажатая кнопка имеет старший приоритет (атрибут «ведущий» или «ведомый» задается с пульта ДУ).

● Общее управление с проводного или беспроводного пульта ДУ



● Последний принятый сигнал управления имеет старший приоритет (с проводного или беспроводного пульта ДУ).

■ Система нумерации моделей

CS - F 28 D B4 E 5
CU - YL 28 D B E 5

1 2 3 4 5

① Тип модели

CS/S: Внутренний блок
CU/U: Внешний блок

② Функции

Внутренний блок
F: Может использоваться с инверторной, неинверторной системой или с системой с тепловым насосом

Наружный блок

L: Инверторные модели
YL: Инверторные модели (серия YL)
B: Неинверторные модели с тепловым насосом

③ Производительность

Значение = Производительность (Вт/ч)×1/1000, например 28000 Вт/ч×1/1000=28

④ Тип кондиционера

Внутренний /внешний блок
B4: Кассетный блок (потолок в 4 стороны)
D2: Скрытый (модели со средним статическим давлением)
T : Потолочный
B : Внешний блок для кассетного, потолочного и скрытого типов внутреннего блока

⑤ Блок питания

5: 50 Гц (1-фазный)
8: 50 Гц (3-фазный)

ИНВЕРТОРНОЕ УПРАВЛЕНИЕ:

КОМФОРТ И ЭКОНОМИЧНОСТЬ



ЭКОНОМИЧНОСТЬ

Все инверторные модели Panasonic серии FS оснащены инверторной DC системой управления для повышения КПД преобразования энергии (EER). Новая конструкция обеспечивает тихую и высокоэффективную работу и снижает эксплуатационные затраты.

Гиперволновой инвертор

Опыт и достигнутые Panasonic результаты в усовершенствовании инверторов реализованы в управлении двигателем. Инверторное управление отслеживает комфортные условия, одновременно обеспечивая экономный расход энергии.

Обычный инвертор

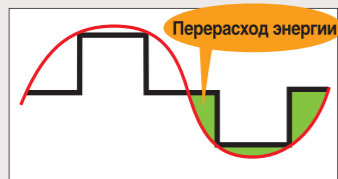

Кривая процесса отклоняется от кривой напряжения на двигателе, отсюда перерасход энергии.

Гиперволновой инвертор

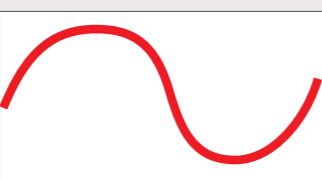

Кривая процесса очень близка к кривой напряжения на двигателе, поэтому потребление энергии снижается.

Для сравнения представим себе автомобиль, выполняющий поворот

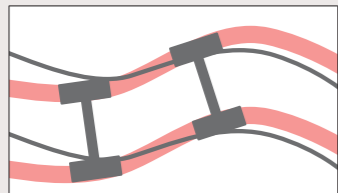

Когда автомобиль отклоняется от курса, происходит перерасход энергии.

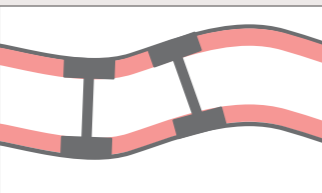

Если автомобиль сохраняет свой курс, энергия не теряется.

Высокопроизводительный компрессор

Использование мощного неодимового магнита позволило нам сделать двигатель еще компактнее. Роторный двигатель с катушкой, дающей меньшее искажение магнитного поля, достигает большей эффективности работы.



- 1 Гиперволновой инвертор
- 2 Компрессор с инверторным управлением DC
- 3 Новый большой диагональный вентилятор

Лучший КПД в своем классе

Кассетный внутренний блок оснащен новым оригинальным турбовентилятором; новая форма гарантирует малощумность и большой воздушный поток. Вдобавок к этому двигатель постоянного тока вентилятора имеет вдвое больший КПД, чем у обычного двигателя, что обеспечивает комфортность и экономичность работы.

Новый оригинальный турбовентилятор

1 Новая объемная форма лопастей стабилизирует воздушный поток.

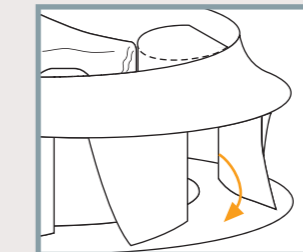

Усовершенствованный воздухозабор и выход воздуха.

2 Оптимизированная конструкция внутреннего теплообменника и вентилятора позволила увеличить диаметр вентилятора.

КОМПАКТНЫЙ ДИЗАЙН

Компактный внешний блок

Благодаря усовершенствованному вентилятору внешний блок можно теперь установить даже там, где обычная модель оказалась бы слишком крупногабаритной. Кроме того, без ущерба для бесшумности, удалось повысить производительность внешнего блока. Большая свобода выбора облегчает установку внешнего блока и подводку труб, одновременно сокращая стоимость этих работ.

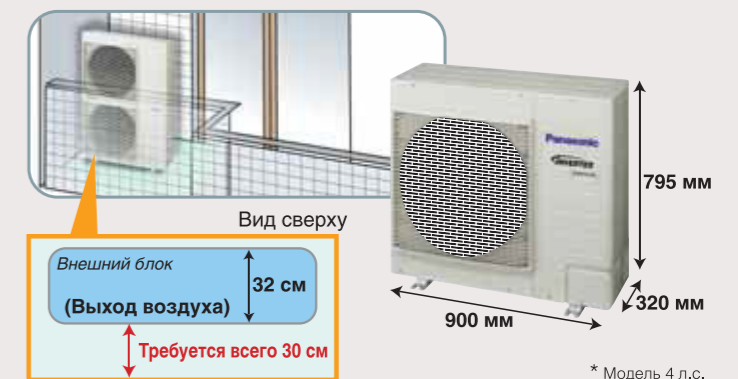

* Модель 4 л.с.

Улучшенная траектория воздушных потоков – залог эффективности

Три нововведения, минимизирующие сопротивление воздуха.

- 1 Новый большой вентилятор диагонального воздушного потока. Новая форма лопастей сокращает дальность фронтального выброса воздуха.
- 2 Усовершенствованный контур передней решетки
- 3 Усовершенствованный узор передней решетки

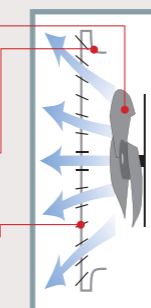

Точный расчет траектории воздушных потоков – залог экономии места

Вентилятор большого диаметра Sirosso с повышенной производительностью и высокоэффективным корпусом

- 1 Улучшенный аэродинамический профиль лопастей Sirosso повышает статическое давление. (Улучшено обтекание и снижено рассеивание.)
- 2* Высокая производительность вентилятора большого диаметра достигается благодаря уменьшению объема спиральной камеры и количества лопастей.
- 3* Усовершенствованный корпус позволил добиться максимальной эффективности движения воздуха. (Расширение просвета в нижней части позволило уменьшить высоту.)

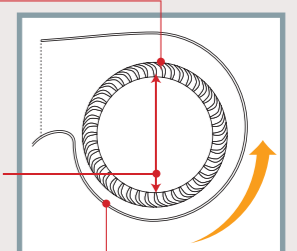

* На получение патентов на эти технологии поданы заявки.

СТРЕМЛЕНИЕ К СОВЕРШЕНСТВУ ВО ВСЕМ - РАСПРЕДЕЛЕНИИ ВОЗДУШНОГО

В КАЧЕСТВЕ ВОЗДУХА, ПОТОКА И В УДОБСТВЕ ЭКСПЛУАТАЦИИ



КОМФОРТ В КАЖДОЙ ДЕТАЛИ

Серия FS воплощает неизменное стремление Panasonic к созданию максимального комфорта для пользователей. Огромное внимание уделено как оптимизации воздушного потока, так и качеству воздуха. Возможна также установка проводного пульта ДУ с усовершенствованным таймером для программирования режима работы, полностью отвечающего Вашим потребностям.

Для кассетных моделей

Таймер на неделю

Новая технология управления предлагает целый спектр установок угла обдува. Выберите любой из трех автоматических режимов жалюзи таким образом, чтобы воздушный поток был непосредственно направлен на Вас (размах 50°).

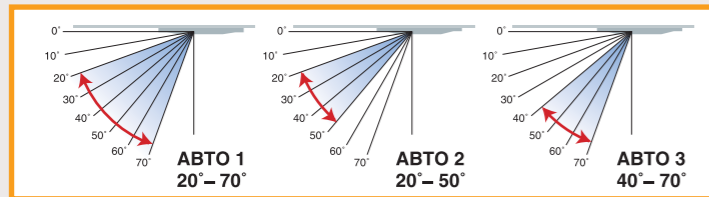

Можно управлять с беспроводного пульта ДУ.



Для всех моделей

Таймер на неделю

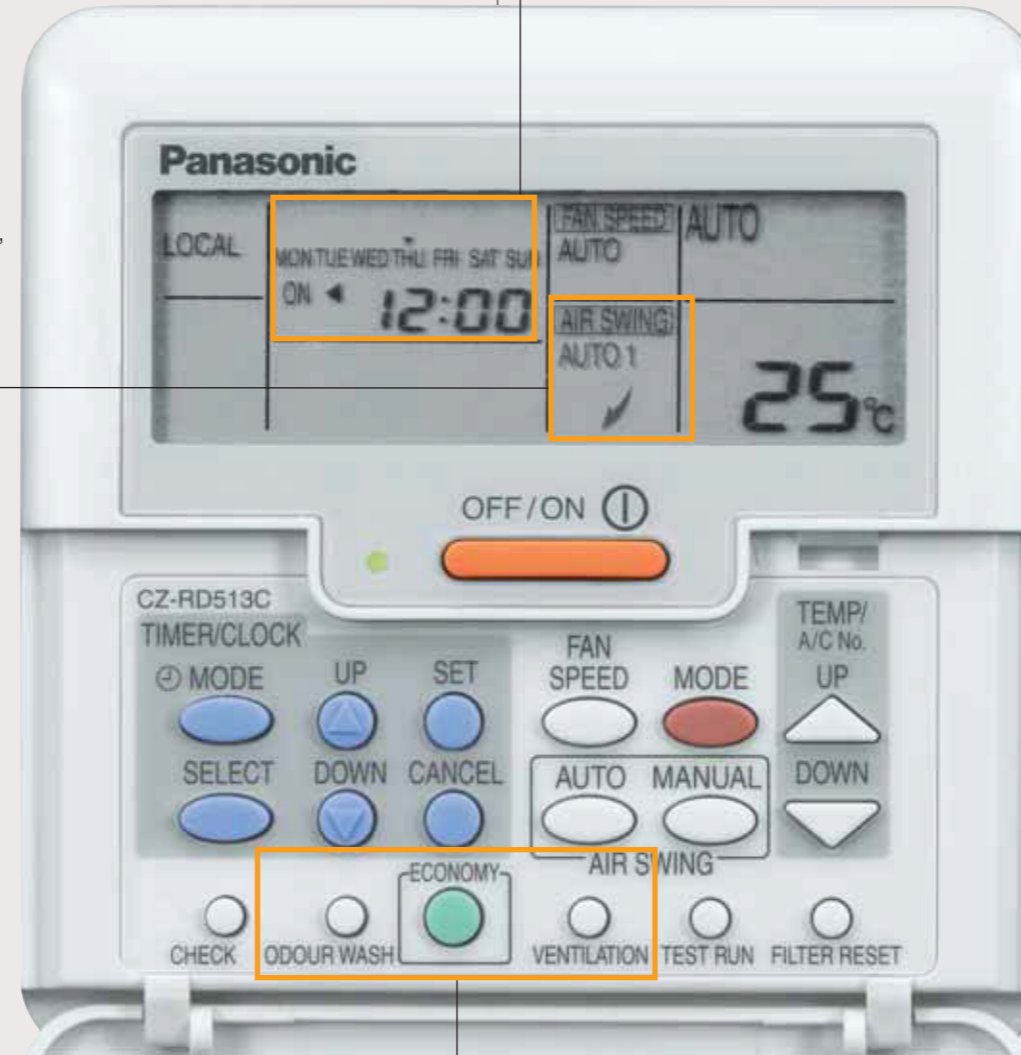

Таймер позволяет задавать установки работы кондиционера на каждый день недели. Максимальная длина программы – 6 установок на день и 42 установки на неделю. Для оптимального комфорта можно также задавать установки температуры.

Примеры установок

Магазин с обычными выходными	Количество людей в помещении зависит от времени суток	Не забыть выключить кондиционер
Пример: Магазин закрывается в субботу после полудня и на все воскресенье. Пн - Пт: 9:00-18:00 Сб: 9:00-12:00 Вс: выходной	Пример: Понизить температуру на время обеда, когда можно ожидать наплыва посетителей. На каждый день: Вкл. 12:00 23°C Вкл. 14:00 28°C	Пример: Чтобы не забыть выключить кондиционер в рабочие дни. Пн-Пт: Выкл. 22:00
→ Можно задать разные установки на каждый день недели.	→ В этом случае можно одновременно устанавливать и температуру.	→ Таймер можно запрограммировать на простую операцию отключения.

Как задавать установку



*Режим простого таймера

При использовании 24-часового таймера включения/выключения эту операцию можно назначить на одно и то же время ежедневно.

Для всех моделей

Дезодорирование

Функция Odour Wash устраняет все неприятные запахи, выделяемые теплообменником кондиционера.

Двойная система устранения запахов

Удаление

Нажать однократно

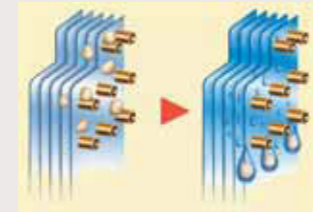

Если воздух, поступающий из выпускного отверстия, пахнет плесенью, влага в теплообменнике «смывает» этот запах.

Можно управлять с беспроводного пульта ДУ. # Только инверторные модели

Очистка#

Удерживать 3 сек

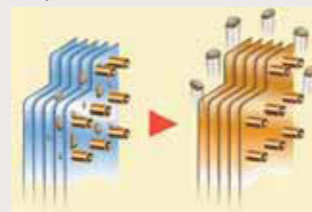

При сильном запахе, а также до и после сезона кондиционирования теплообменник нагревается и уничтожает неприятные запахи.

Для всех моделей

Экономичный режим

Достигается экономия в среднем 20%* энергии. Кондиционер определяет стабильные условия работы и плавно изменяет установленную температуру с шагом в 0,5°C, чтобы обеспечить энергосбережение.

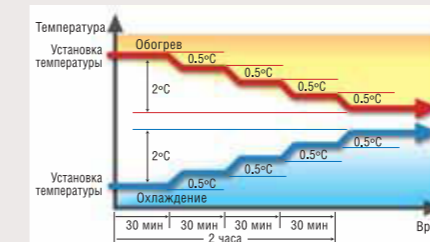

* Во время охлаждения при температуре 25°C, заданной с пульта ДУ, при стандартных температурных условиях охлаждения.

Можно управлять с беспроводного пульта ДУ.

Опция

Для кассетных и потолочных моделей

Фильтр SUPER alleru-buster

Фильтр использует три типа функциональных материалов, которые позволяют дезактивировать различные вредные элементы, находящиеся в воздухе, включая аллергены, вирусы и бактерии. Этот фильтр доступен как опция.

<Объекты обезвреживания>

Фильтр SUPER alleru-buster



CZ-SA11P (Для кассетного типа)
CZ-SA12P (Для потолочного типа)



Кассетный тип

Возможность выбора пульта ДУ

*Пользователь может выбрать проводной или беспроводной пульт ДУ.



Проводной пульт ДУ

Беспроводной пульт ДУ

*Пульт ДУ не входит в комплект.

БЫСТРАЯ И ГИБКАЯ ИНСТАЛЛЯЦИЯ

- Дренажный механизм, допускающий подъем на 750-мм

Сливной патрубок может быть поднят на 750 мм от основания устройства путем простого подсоединения колена. Это упрощает работу дренажного механизма и повышает гибкость установки внутреннего блока.

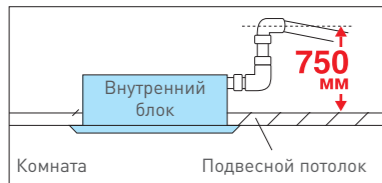

ПРОСТОЕ ТЕХНИЧЕСКОЕ ОБСЛУЖИВАНИЕ И ЧИСТКА

- Долговечный противоплесенный воздушный фильтр



* Для большей эффективности рекомендуем чистить воздушный фильтр через каждые 1,5 месяца.

Разнообразие функций

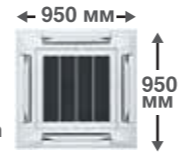

- Квадратная панель у всех моделей (Опционально: CZ-BT03P) 950 mm
- Недельный таймер (только с проводного пульта ДУ)
- 24-часовой таймер вкл./выкл. с установкой в реальном масштабе времени
- Функция дезодорации Odour Wash
- Экономичный режим
- Функция автоматического перезапуска
- Функция автоматической смены режимов
- Автоматическое управление вентилятором
- Функция осушения
- Работа на охлаждение при низкой наружной температуре *Подробности см. на стр. 84.
- Управление горячим запуском
- Функция самодиагностики
- Опционально: Фильтр SUPER alleru-buster (CZ-SA11P)

ТРИ ВАРИАНТА ВОЗДУШНОГО ПОТОКА ДЛЯ БОЛЬШЕГО КОМФОРТА

- Технология управления Multi Comfort Air Control

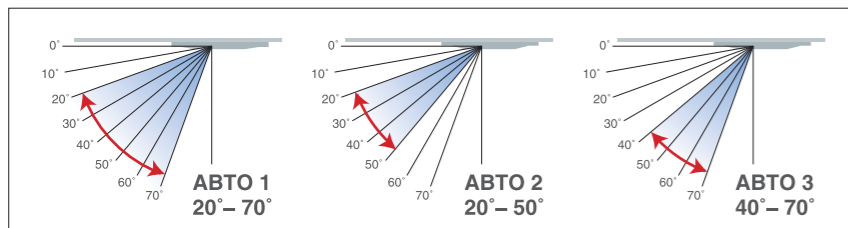

ТЕХНИЧЕСКИЕ ХАРАКТЕРИСТИКИ Инверторные модели

Модули	Холодильная мощность	Тепловая мощность	Источник питания	Входная мощность	EER COP	Объем воздуха	Уровень шума*				Габаритные размеры			Вес нетто			Подсоединение трубопровода		Длина трубы			Энергосбережение Классификация		
							Уровень звукового давления		Уровень мощности звука		Внутренний блок	Панель	Внешний блок	Внутренний блок	Панель	Внешний блок	Газовая линия	Жидкостная линия	Мин. / макс. длина	Разность высоты (O.D. вверх) ⁽¹⁾ O.D. вниз	Макс. длина без подзарядки	Класс охлаждения	Годовое потребление энергии	Класс обогрева
							Внут- ренний блок (Н/Lo)	Внут- ренний блок (Н/Hi)	Внут- ренний блок (Охла- дение)	Внут- ренний блок (Обогрев)														
S-F24DB4E5 CZ-BT03P U-YL24HBE5	5,60 (2,00-6,30) 19,100 (6,800-21,500)	7,00 (2,10-7,40) 23,900 (7,200-25,900)	1ф 220-240 50	1,86 (0,55-2,20) 2,05 (0,50-2,80)	3,01 3,41	18 18	36/32 36/32	49 51	51 51	67 68	246 840 840	950 950 45	795 875 +70** 320	26 4,5 65	15,88 (5/8)	9,52 (3/8)	7,5-30	(25) 20	30	B	930	B		
S-F28DB4E5 CZ-BT03P U-YL28HBE5	7,10 (2,10-7,70) 24,200 (7,200-26,300)	8,00 (2,20-8,30) 27,300 (7,500-28,300)	1ф 220-240 50	2,36 (0,65-2,60) 2,34 (0,60-3,20)	3,01 3,42	20 20	38/33 38/33	50 52	53 53	68 69	246 840 840	950 950 45	795 875 +70** 320	26 4,5 65	15,88 (5/8)	9,52 (3/8)	7,5-30	(25) 20	30	B	1,180	B		
S-F34DB4E5 CZ-BT03P U-YL34HBE5	10,00 (3,00-11,00) 34,100 (13,000-37,500)	11,20 (3,30-13,00) 38,200 (13,000-44,400)	1ф 220-240 50	3,32 (1,25-3,95) 3,28 (1,10-4,10)	3,01 3,41	27 27	42/37 42/37	53 56	57 57	71 73	288 840 840	950 950 45	795 900 320	29 4,5 66	15,88 (5/8)	9,52 (3/8)	7,5-50	(30) 20	30	B	1,660	B		
S-F34DB4E5 CZ-BT03P CU-L34DBE8	10,00 (4,00-12,00) 34,100 (13,000-48,900)	11,20 (4,00-14,00) 38,200 (13,000-47,700)	3ф 380-415 50	2,59 (1,25-3,20) 2,90 (1,10-4,10)	3,86 3,86	27 27	42/37 42/37	52 54	57 57	66 68	288 840 840	950 950 45	1,340 900 320	29 4,5 105	15,88 (5/8)	9,52 (3/8)	7,5-50	(30) 20	30	A	1,295	A		
S-F43DB4E5 CZ-BT03P U-YL43HBE5	12,50 (3,80-12,00) 42,700 (13,000-44,400)	14,00 (3,80-15,00) 47,800 (13,000-51,200)	1ф 220-240 50	4,15 (1,25-4,45) 4,10 (1,10-4,70)	3,01 3,41	31 31	46/41 46/41	54 56	61 61	72 73	288 840 840	950 950 45	1,170 900 320	29 4,5 94	15,88 (5/8)	9,52 (3/8)	7,5-50	(30) 20	30	B	2,075	B		
S-F43DB4E5 CZ-BT03P CU-L43DBE8	12,50 (4,00-14,00) 42,600 (13,000-47,700)	14,00 (4,00-14,00) 47,700 (13,000-54,600)	3ф 380-415 50	3,64 (1,20-3,80) 3,88 (1,15-4,70)	3,43 3,61	31 31	46/41 46/41	53 55	61 61	67 69	288 840 840	950 950 45	1,340 900 320	29 4,5 105	15,88 (5/8)	9,52 (3/8)	7,5-50	(30) 20	30	A	1,820	A		
S-F50DB4E5 CZ-BT03P CU-L50DBE8	14,00 (4,00-14,00) 47,700 (13,000-54,600)	16,00 (4,00-18,00) 54,600 (13,000-61,400)	3ф 380-415 50	4,65 (1,20-4,95) 4,69 (1,15-5,70)	3,01 3,41	32 32	47/42 47/42	54 56	62 62	70 70	288 840 840	950 950 45	1,340 900 320	29 4,5 105	15,88 (5/8)	9,52 (3/8)	7,5-50	(30) 20	30	B	2,325	B		

ТЕХНИЧЕСКИЕ ХАРАКТЕРИСТИКИ Неинверторные модели

Модули	Холодильная мощность	Тепловая мощность	Источник питания	Входная мощность	EER COP	Объем воздуха	Уровень шума*				Габаритные размеры			Вес нетто			Подсоединение трубопровода		Длина трубы			Энергосбережение Классификация		
							Уровень звукового давления		Уровень мощности звука		Внутренний блок	Панель	Внешний блок	Внутренний блок	Панель	Внешний блок	Газовая линия	Жидкостная линия	Мин. / макс. длина	Разность высоты (O.D. вверх) ⁽¹⁾ O.D. вниз	Макс. длина без подзарядки	Класс охлаждения	Годовое потребление энергии	Класс обогрева
							Внут- ренний блок (Н/Lo)	Внут- ренний блок (Н/Hi)	Внут- ренний блок (Охла- дение)	Внут- ренний блок (Обогрев)														
S-F18DB4E5 CZ-BT03P U-B18DBE5	5,00 17,100	5,60 19,100	1ф 220-240 50	1,72 (1,69-1,75) 1,62 (1,59-1,65)	2,91 3,46	20 20	35/32	49 50	50 49	65 66	246 840 840	950 950 45	795 900 320	26 4,5 57	12,7 (1/2)	6,35 (1/4)	7,5-30	(20) 20	20	C	860	B		
S-F24DB4E5 CZ-BT03P U-B24DBE5	6,60 22,500	7,10 24,200	1ф 220-240 50	2,51 (2,46-2,57) 2,36 (2,31-2,41)	2,63 3,01	18 18	36/32	50 51	51 51	66 67	246 840 840	950 950 45	795 900 320	26 4,5 69	15,88 (5/8)	9,52 (3/8)	7,5-50	(30) 20	30	D	1,255	D		
S-F28DB4E5 CZ-BT03P U-B28DBE5	7,30 24,900	8,00 27,300	1ф 220-240 50	2,80 (2,74-2,85) 2,60 (2,55-2,65)	2,61 3,08	20 20	38/33	52 53	53 53	67 68	246 840 840	950 950 45	795 900 320	26 4,5 69	15,88 (5/8)	9,52 (3/8)	7,5-50	(30) 20	30	D	1,400	D		
S-F28DB4E5 CZ-BT03P U-B28DBE8	7,30 24,900	8,00 27,300	3ф 380-415 50	2,80 (2,74-2,85) 2,60 (2,55-2,65)	2,61 3,08	20 20	38/33	52 53	53 53	67 68	246 840 840	950 950 45	795 900 320	26 4,5 69	15,88 (5/8)	9,52 (3/8)	7,5-50	(30) 20	30	D	1,400	D		
S-F34DB4E5 CZ-BT03P U-B34DBE5	10,00 34,100	11,20 38,200	1ф 220-240 50	3,81 (3,74-3,84) 3,86 (3,81-3,91)	2,62 2,90	27 27	42/37	55 56	57 57	69 70	288 840 840	950 950 45	1,170 900 320	28,5 4,5 102	15,88 (5/8)	9,52 (3/8)	7,5-50	(30) 20	30	D	1,905	D		
S-F34DB4E5 CZ-BT03P U-B34DBE8	10,00 34,100	11,20 38,200	3ф 380-415 50	3,68 (3,63-3,73) 3,78 (3,73-3,83)	2,72 2,96	27 27	42/37	55 56	57 57	69 70	288 840 840	950 950 45	1,170 900 320	28,5 4,5 100	15,88 (5/8)	9,52 (3/8)	7,5-50	(30) 20	30	D	1,840	D		
S-F43DB4E5 CZ-BT03P U-B43DBE8	12,50 42,600	14,00 47,700	3ф 380-415 50	4,65 (4,60-4,70) 4,59 (4,54-4,64)	2,69 3,05	31 31	46/41	56 57	61 61	70 71	288 840 840	950 950 45	1,170 900 320	28,5 4,5 102	15,88 (5/8)	9,52 (3/8)	7,5-50	(30) 20	30	D	2,325	D		
S-F50DB4E5 CZ-BT03P U-B50DBE8	13,50 46,000	15,00 51,100	3ф 380-415 50	5,06 (5,01-5,15) 4,93 (4,88-4,98)	2,67 3,04	32 32	47/42	56 57	62 62	70 71	288 840 840	950 950 45	1,170 900 320	28,5 4,5 102	15,88 (5/8)	9,52 (3/8)	7,5-50	(30) 20	30	D	2,530	D		

Номинальные условия

	Охлаждение	Обогрев
Температура воздуха внутри помещения	27°C DB/19°C WB	20°C дБ
Температура воздуха вне помещения	35°C DB/24°C WB	7°C DB/6°C WB

* Уровень звукового давления внешнего блока показывает значение, полученное на расстоянии 1 м от передней панели основного устройства и в 1,5 м от земли.
** Может потребоваться дозаправка хладагента.
*** Внутренний блок.
(1) При установке внешнего блока выше внутреннего блока.
Прибавьте 70 мм на соединительное отверстие трубопровода.

Скрытый тип: Модели со средним статистическим давлением



Пульт ДУ

* Пульт дистанционного управления находится в одной упаковке с внутренним блоком.



Проводной пульт ДУ

ГИБКАЯ ИНСТАЛЛЯЦИЯ

Мощный воздушный поток позволяет использовать трубопровод большей длины. Так как воздуховыпускное отверстие может быть удалено от основного устройства, становятся возможными различные варианты монтажа кондиционера.

ПРОСТОЕ ОБСЛУЖИВАНИЕ

Техническое обслуживание может выполняться со стороны нижней панели внутреннего блока.

ТОНКАЯ (ВСЕГО 29 СМ*) И ЛЕГКАЯ КОНСТРУКЦИЯ

Глубина корпуса составляет всего 29 см, поэтому его легко можно разместить даже в ограниченном пространстве потолка. Изящный, привлекательный дизайн упрощает инсталляцию устройства и сочетается практически с любым интерьером.
* Модели 2,5 л.с. /3,0 л.с.

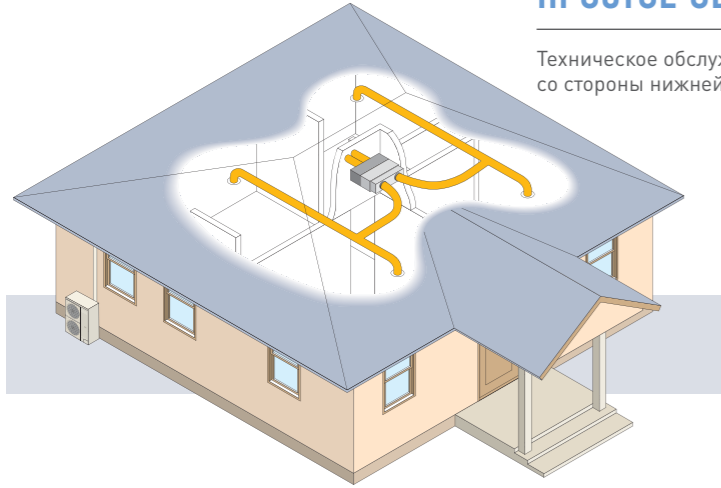

Разнообразие функций

- Автоматическое управление вентилятором
- Функция автоматического перезапуска
- Режим осушения
- Функция автоматической смены режимов
- Работа на охлаждение при низкой наружной температуре
- Недельный таймер
- 24-часовой таймер вкл./выкл. с установкой в реальном масштабе времени
- Функция дезодорации Odour Wash
- Экономичный режим
- Управление горячим запуском
- Функция самодиагностики

ТЕХНИЧЕСКИЕ ХАРАКТЕРИСТИКИ Инверторные модели

Модули	Холодильная мощность	Теплопроизводительность	Источник питания	Входная мощность	EER COP	Объем воздуха	Внешнее статическое давление	Уровень шума*				Габаритные размеры		Вес нетто	Подсоединение трубопровода		Длина трубы			Энергосбережение Классификация		
								Уровень звукового давления		Уровень мощности звука		Внутренний блок	Внешний блок		Газовая линия	Жидкостная линия	Мин. / макс. длина	Разность высот (О.Д. вверх) ⁽¹⁾ О.Д. вниз	Макс. длина без подзарядки	Класс охлаждения	Годовое потребление энергии	Класс обогрева
								Внутренний блок (Hi/La)	Внешний блок (Hi) Охлаждение	Внутренний блок (Hi/La) Обогрев	Внешний блок (Hi) Охлаждение											
Внутренний блок Внешний блок	кВт Вт/ч	кВт Вт/ч	Фаза В Гц	кВт	Вт/Вт	м³/мин	Па (мм вод. столба)	дБ(А)	дБ(А)	дБ	дБ	мм В Ш Г	мм В Ш Г	кг кг	О.Д. мм (дюйм)	О.Д. мм (дюйм)	м	м	м	Класс	Годовое потребление энергии	Класс
S-F24DD2E5 U-YL24HBE5	5,60 (2,00-4,30) 19,100 (6,000-21,500)	7,00 (2,10-7,40) 23,900 (7,200-25,900)	1φ 220-240 50	1,99 (0,55-2,20) 2,49 (0,50-2,80)	2,81 2,81	22 22	69 (7)	45/41 43/39	49 51	61 59	67 68	290 1,000 +100# 500	795 875 +70# 320	35 65	15,88 (5/8)	9,52 (3/8)	7,5-30	(25) 20	30	С	995	D
S-F28DD2E5 U-YL28HBE5	7,10 (2,10-7,70) 24,200 (7,200-26,300)	8,00 (2,20-8,30) 27,300 (7,500-28,300)	1φ 220-240 50	2,53 (0,65-2,60) 2,85 (0,60-3,20)	2,81 2,81	22 22	69 (7)	45/41 43/39	50 52	61 59	68 69	290 1,000 +100# 500	795 875 +70# 320	35 65	15,88 (5/8)	9,52 (3/8)	7,5-30	(25) 20	30	С	1,265	D
S-F34DD2E5 U-YL34HBE5	10,00 (3,00-10,50) 34,100 (13,000-35,000)	11,20 (3,00-12,50) 38,200 (13,000-42,700)	1φ 220-240 50	3,56 (1,30-4,10) 3,72 (1,20-4,25)	2,81 3,01	38 38	98 (10)	49/45 47/44	53 56	64 62	71 73	360 1,000 +100# 650	795 900 320	48 66	15,88 (5/8)	9,52 (3/8)	7,5-50	(30) 20	30	С	1,780	D
S-F34DD2E5 CU-L34DBE8	10,00 (4,00-12,00) 34,100 (13,000-44,000)	11,20 (4,00-13,50) 38,200 (13,000-44,000)	3φ 380-415 50	3,06 (1,35-3,50) 3,28 (1,35-4,30)	3,27 3,41	38 38	98 (10)	49/45 47/44	52 54	64 62	66 68	360 1,000 +100# 650	1340 900 320	48 105	15,88 (5/8)	9,52 (3/8)	7,5-50	(30) 20	30	A	1,530	B
S-F43DD2E5 U-YL43HBE5	12,50 (4,00-13,00) 42,700 (13,000-44,000)	14,00 (3,00-14,50) 47,800 (13,000-49,500)	1φ 220-240 50	4,45 (1,30-4,70) 4,65 (1,20-5,00)	2,81 3,01	40 40	98 (10)	49/45 47/44	54 56	64 62	72 73	360 1,000 +100# 650	1,170 900 320	48 94	15,88 (5/8)	9,52 (3/8)	7,5-50	(30) 20	30	С	2,225	D
S-F43DD2E5 CU-L43DBE8	12,50 (4,00-13,00) 42,600 (13,000-44,000)	14,00 (4,00-15,50) 47,700 (13,000-46,000)	3φ 380-415 50	4,15 (1,40-4,50) 4,36 (1,40-5,10)	3,01 3,21	40 40	98 (10)	49/45 47/44	53 55	64 62	67 69	360 1,000 +100# 650	1340 900 320	48 105	15,88 (5/8)	9,52 (3/8)	7,5-50	(30) 20	30	B	2,075	С
S-F50DD2E5 CU-L50DBE8	14,00 (4,00-18,00) 47,700 (13,000-54,000)	16,00 (4,00-18,00) 54,800 (13,000-61,400)	3φ 380-415 50	5,06 (1,45-5,40) 4,85 (1,40-6,10)	2,77 3,30	45 45	98 (10)	49/45 47/44	54 56	64 62	68 70	360 1,000 +100# 650	1340 900 320	48 105	15,88 (5/8)	9,52 (3/8)	7,5-50	(30) 20	30	D	2,530	С

ТЕХНИЧЕСКИЕ ХАРАКТЕРИСТИКИ Неинверторные модели

Модули	Холодильная мощность	Теплопроизводительность	Источник питания	Входная мощность	EER COP	Объем воздуха	Внешнее статическое давление	Уровень шума*				Габаритные размеры		Вес нетто	Подсоединение трубопровода		Длина трубы			Энергосбережение Классификация		
								Уровень звукового давления		Уровень мощности звука		Внутренний блок	Внешний блок		Газовая линия	Жидкостная линия	Мин. / макс. длина	Разность высот (О.Д. вверх) ⁽¹⁾ О.Д. вниз	Макс. длина без подзарядки	Класс охлаждения	Годовое потребление энергии	Класс обогрева
								Внутренний блок (Hi/La)	Внешний блок (Hi) Охлаждение	Внутренний блок (Hi/La) Обогрев	Внешний блок (Hi) Охлаждение											
Внутренний блок Внешний блок	кВт Вт/ч	кВт Вт/ч	Фаза В Гц	кВт	Вт/Вт	м³/мин	Па (мм вод. столба)	дБ(А)	дБ(А)	дБ	дБ	мм В Ш Г	мм В Ш Г	кг кг	О.Д. мм (дюйм)	О.Д. мм (дюйм)	м	м	м	Класс	Годовое потребление энергии	Класс
S-F24DD2E5 U-B24DBE5	6,60 (2,00-4,30) 22,500	7,10 (2,10-7,40) 24,200	1φ 220-240 50	2,64 (0,61-2,70) 2,53 (0,45-2,62)	2,50 2,81	22 22	69 (7)	45/41 43/39	50 51	61 59	66 67	290 1,000 +100# 500	795 875 +100# 320	35 69	15,88 (5/8)	9,52 (3/8)	7,5-50	(30) 20	30	E	1,320	D
S-F28DD2E5 U-B28DBE5	7,30 (2,10-7,70) 24,900	8,00 (2,20-8,30) 27,300	1φ 220-240 50	2,86 (0,61-2,91) 2,71 (0,62-2,80)	2,55 2,95	22 22	69 (7)	45/41 43/39	52 53	61 59	67 68	290 1,000 +100# 500	795 875 +100# 320	35 69	15,88 (5/8)	9,52 (3/8)	7,5-50	(30) 20	30	E	1,430	D
S-F28DD2E5 U-B28DBE8	7,30 (4,00-13,00) 24,900	8,00 (4,00-15,50) 27,300	3φ 380-415 50	2,86 (2,81-2,91) 2,71 (2,62-2,80)	2,55 2,95	22 22	69 (7)	45/41 43/39	52 53	61 59	67 68	290 1,000 +100# 500	795 900 320	35 69	15,88 (5/8)	9,52 (3/8)	7,5-50	(30) 20	30	E	1,430	D
S-F34DD2E5 U-B34DBE5	10,00 (3,00-10,50) 34,100	11,20 (3,00-12,50) 38,200	1φ 220-240 50	3,97 (3,09-4,08) 3,98 (3,90-4,05)	2,52 2,81	38 38	98 (10)	49/45 47/44	55 56	64 62	69 70	360 1,000 +100# 650	1,170 900 320	48 102	15,88 (5/8)	9,52 (3/8)	7,5-50	(30) 20	30	E	1,985	D
S-F34DD2E5 U-B34DBE8	10,00 (4,00-13,00) 34,100	11,20 (4,00-15,50) 38,200	3φ 380-415 50	3,83 (3,79-3,92) 3,68 (3,63-3,75)	2,61 3,04	38 38	98 (10)	49/45 47/44	55 56	64 62	69 70	360 1,000 +100# 650	1,170 900 320	48 100	15,88 (5/8)	9,52 (3/8)	7,5-50	(30) 20	30	D	1,915	D
S-F43DD2E5 U-B43DBE8	12,50 (4,00-13,00) 42,600	14,00 (4,00-15,50) 47,700	3φ 380-415 50	4,92 (4,85-5,04) 4,66 (4,56-4,78)	2,54 3,00	40 40	98 (10)	49/45 47/44	56 57	64 62	70 71	360 1,000 +100# 650	1,170 900 320	48 102	15,88 (5/8)	9,52 (3/8)	7,5-50	(30) 20	30	E	2,460	D
S-F50DD2E5 U-B50DBE8	13,50 (4,00-18,00) 46,000	15,00 (4,00-18,00) 51,100	3φ 380-415 50	5,36 (5,31-5,44) 5,13 (5,08-5,18)	2,52 2,92	45 45	98 (10)	49/45 47/44	56 57	64 62	70 71	360 1,000 +100# 650	1,170 900 320	48 102	15,88 (5/8)	9,52 (3/8)	7,5-50	(30) 20	30	E	2,680	D

Номинальные условия

	Охлаждение	Обогрев
Температура воздуха внутри помещения	27°C DB/19°C WB	20°C DB
Температура воздуха вне помещения	35°C DB/24°C WB	7°C DB/6°C WB

* Уровень звукового давления внешнего блока показывает значение, полученное на расстоянии 1 м от передней панели основного устройства и в 1,5 м от земли.
** Может показываться дозаправка хладагента.
*** Внутренний блок.
(1) При установке внешнего блока выше внутреннего блока.
Прибавьте 100 мм на линию подачи питания.
Прибавьте 70 мм на соединительное отверстие трубопровода.

Потолочный тип

Возможность выбора пульта ДУ

*Пользователь может выбрать проводной или беспроводной пульт ДУ.



Проводной пульт ДУ

Беспроводной пульт ДУ



ПРОСТОЕ ТЕХНИЧЕСКОЕ ОБСЛУЖИВАНИЕ И ЧИСТКА

- Долговечный фильтр, предотвращающий образование плесени

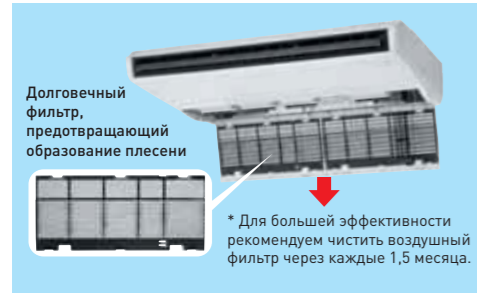

- Вывод труб в любом из трех направлений

Труба хладагента может быть выведена в любом из трех направлений (вправо, вправо назад, вправо вверх), а для дренажной трубы предусмотрено 4 возможных направления вывода.

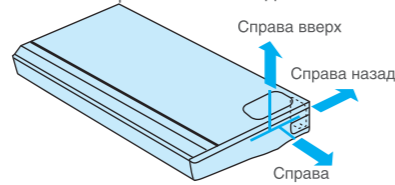

ШИРОКИЙ ВОЗДУШНЫЙ ПОТОК И УДОБСТВО УПРАВЛЕНИЯ

- Широкий угол распространения воздушного потока - 100° по горизонтали.

Создание комфортного воздушного потока от стены до стены даже в большой комнате.

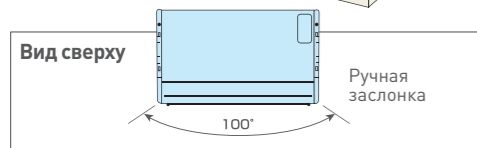

- Автоматически покачивающиеся жалюзи.

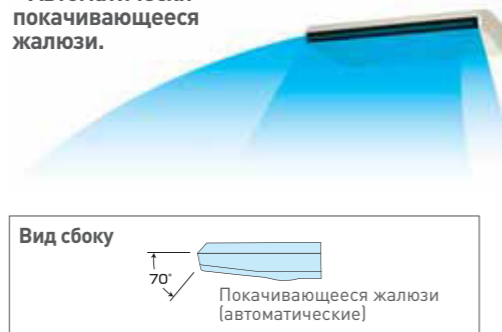

ТЕХНИЧЕСКИЕ ХАРАКТЕРИСТИКИ Инверторные модели

Модули Внутренний блок Внешний блок	Холодильная мощность кВт Вт/ч	Тепловая мощность кВт Вт/ч	Источник питания Фаза В Гц	Входная мощность Охлаждение Обогрев кВт	EER COP	Объем воздуха Охлаждение Обогрев м³/мин	Уровень шума*				Габаритные размеры		Вес нетто		Подсоединение трубопровода		Длина трубы			Энергосбережение Классификация		
							Уровень звукового давления		Уровень мощности звука		Внутренний блок мм В Ш Г	Внешний блок мм В Ш Г	Внутренний блок кг	Внешний блок кг	Газовая линия О.Д. мм (дюйм)	Жидкостная линия О.Д. мм (дюйм)	Мин. / макс. длина м	Разность высоты (О.Д. вверх) ⁽¹⁾ О.Д. вниз	Макс. длина без подзарядки м	Класс охлаждения	Годовое потребление энергии кВт	Класс обогрева
							Внутренний блок (Н/Lo)	Внешний блок (Н)	Внутренний блок (Н)	Внешний блок (Н)												
S-F24DTE5 U-YL24HBE5	5.60 (2.00-6.30) 19,100 (6,800-21,500)	7.00 (2.00-7.50) 23,900 (6,800-25,600)	1φ 220-240 50	1.99 (0.60-2.35) 2.49 (0.55-2.95)	2.81 2.81	17 17	43/39 43/39	49 51	60 60	67 68	210 1,245 700	795 875 +70** 320	33 65	15.88 (5/8)	9.52 (3/8)	7.5-30	(25) 20	30	C	995	D	
S-F28DTE5 U-YL28HBE5	7.10 (2.00-7.50) 24,200 (6,800-25,600)	8.00 (2.10-8.30) 27,300 (7,200-28,300)	1φ 220-240 50	2.53 (0.70-2.70) 2.855 (0.45-3.25)	2.81 2.80	18 18	45/41 45/41	50 52	62 62	68 69	210 1,245 700	795 875 +70** 320	33 65	15.88 (5/8)	9.52 (3/8)	7.5-30	(25) 20	30	C	1,265	D	
S-F34DTE5 U-YL34HBE5	10.00 (3.00-10.50) 34,100 (13,000-35,800)	11.20 (3.00-12.50) 38,200 (13,000-42,700)	1φ 220-240 50	3.83 (1.30-4.10) 3.49 (1.15-4.20)	2.61 3.21	29 29	47/43 47/43	53 56	64 64	71 73	250 1,600 700	795 900 320	43 66	15.88 (5/8)	9.52 (3/8)	7.5-50	(30) 20	30	D	1,915	C	
S-F34DTE5 CU-L34DBE8	10.00 (4.00-12.00) 34,100 (13,000-44,900)	11.20 (4.00-13.50) 38,200 (13,000-46,000)	3φ 380-415 50	3.00 (1.25-3.40) 3.28 (1.25-4.20)	3.33 3.41	29 29	47/43 47/43	52 54	64 64	66 68	250 1,600 700	1340 900 320	43 105	15.88 (5/8)	9.52 (3/8)	7.5-50	(30) 20	30	A	1,500	B	
S-F43DTE5 U-YL43HBE5	12.50 (3.00-13.00) 42,700 (13,000-44,400)	14.00 (3.00-14.50) 47,800 (13,000-49,500)	1φ 220-240 50	4.45 (1.30-4.70) 4.23 (1.12-5.00)	2.81 3.31	31 31	49/45 49/45	54 56	66 66	72 73	250 1,600 700	1,170 900 320	47 94	15.88 (5/8)	9.52 (3/8)	7.5-50	(30) 20	30	C	2,225	C	
S-F43DTE5 CU-L43DBE8	12.50 (4.00-13.50) 42,600 (13,000-46,000)	14.00 (4.00-15.50) 47,700 (13,000-52,900)	3φ 380-415 50	4.15 (1.30-4.30) 4.00 (1.25-5.0)	3.01 3.50	31 31	49/45 49/45	53 55	66 66	67 69	250 1,600 700	1,340 900 320	47 105	15.88 (5/8)	9.52 (3/8)	7.5-50	(30) 20	30	B	2,075	B	
S-F50DTE5 CU-L50DBE8	14.00 (4.00-16.00) 47,700 (13,000-54,600)	16.00 (4.00-18.00) 54,600 (13,000-61,400)	3φ 380-415 50	4.81 (1.35-5.10) 4.69 (1.30-6.00)	2.91 3.41	32 32	50/46 50/46	54 56	67 67	68 70	250 1,600 700	1,340 900 320	47 105	15.88 (5/8)	9.52 (3/8)	7.5-50	(30) 20	30	C	2,405	B	

ТЕХНИЧЕСКИЕ ХАРАКТЕРИСТИКИ Неинверторные модели

Модули Внутренний блок Внешний блок	Холодильная мощность кВт Вт/ч	Тепловая мощность кВт Вт/ч	Источник питания Фаза В Гц	Входная мощность Охлаждение Обогрев кВт	EER COP	Объем воздуха Охлаждение Обогрев м³/мин	Уровень шума*				Габаритные размеры		Вес нетто		Подсоединение трубопровода		Длина трубы			Энергосбережение Классификация		
							Уровень звукового давления		Уровень мощности звука		Внутренний блок мм В Ш Г	Внешний блок мм В Ш Г	Внутренний блок кг	Внешний блок кг	Газовая линия О.Д. мм (дюйм)	Жидкостная линия О.Д. мм (дюйм)	Мин. / макс. длина м	Разность высоты (О.Д. вверх) ⁽¹⁾ О.Д. вниз	Макс. длина без подзарядки м	Класс охлаждения	Годовое потребление энергии кВт	Класс обогрева
							Внутренний блок (Н/Lo)	Внешний блок (Н)	Внутренний блок (Н)	Внешний блок (Н)												
S-F18DTE5 U-B18DBE5	5.00 17,100	5.60 19,100	1φ 220-240 50	1.81 (1.70-1.84) 1.74 (1.71-1.77)	2.76 3.22	14 14	41/37	49 50	58 58	65 66	210 1,245 700	795 900 320	33 57	12.7 (1/2)	6.35 (1/4)	7.5-30	(20) 20	20	D	905	C	
S-F24DTE5 U-B24DBE5	6.60 22,500	7.10 24,200	1φ 220-240 50	2.57 (2.51-2.63) 2.49 (2.44-2.62)	2.57 2.85	17 17	43/39	50 51	60 60	66 67	210 1,245 700	795 900 320	33 69	15.88 (5/8)	9.52 (3/8)	7.5-50	(30) 20	30	E	1,285	D	
S-F28DTE5 U-B28DBE5	7.30 24,900	7.80 26,600	1φ 220-240 50	2.85 (2.80-2.90) 2.75 (2.70-2.80)	2.56 2.84	18 18	45/41	52 53	62 62	67 68	210 1,245 700	795 900 320	33 69	15.88 (5/8)	9.52 (3/8)	7.5-50	(30) 20	30	E	1,425	D	
S-F28DTE5 U-B28DBE8	7.30 24,900	7.80 26,600	3φ 380-415 50	2.85 (2.80-2.90) 2.75 (2.70-2.80)	2.56 2.84	18 18	45/41	52 53	62 62	67 68	210 1,245 700	795 900 320	33 69	15.88 (5/8)	9.52 (3/8)	7.5-50	(30) 20	30	E	1,425	D	
S-F34DTE5 U-B34DBE5	10.00 34,100	11.20 38,200	1φ 220-240 50	3.90 (3.85-3.95) 3.99 (3.94-4.04)	2.56 2.81	29 29	47/43	55 56	64 64	69 70	250 1,600 700	1,170 900 320	43 102	15.88 (5/8)	9.52 (3/8)	7.5-50	(30) 20	30	E	1,950	D	
S-F34DTE5 U-B34DBE8	10.00 34,100	11.20 38,200	3φ 380-415 50	3.77 (3.72-3.82) 3.91 (3.86-3.94)	2.65 2.86	29 29	47/43	55 56	64 64	69 70	250 1,600 700	1,170 900 320	43 100	15.88 (5/8)	9.52 (3/8)	7.5-50	(30) 20	30	D	1,885	D	
S-F43DTE5 U-B43DBE8	12.50 42,600	14.00 47,700	3φ 380-415 50	4.75 (4.70-4.80) 4.69 (4.64-4.74)	2.63 2.99	31 31	49/45	56 57	66 66	70 71	250 1,600 700	1,170 900 320	47 102	15.88 (5/8)	9.52 (3/8)	7.5-50	(30) 20	30	D	2,375	D	
S-F50DTE5 U-B50DBE8	13.50 46,000	15.00 51,100	3φ 380-415 50	5.16 (5.11-5.28) 5.03 (4.98-5.08)	2.62 2.98	32 32	50/46	56 57	67 67	70 71	250 1,600 700	1,170 900 320	47 102	15.88 (5/8)	9.52 (3/8)	7.5-50	(30) 20	30	D	2,580	D	

Номинальные условия

	Охлаждение	Обогрев
Температура воздуха внутри помещения	27°C DB/19°C WB	20°C DB
Температура воздуха вне помещения	35°C DB/24°C WB	7°C DB/6°C WB

* Уровень звукового давления внешнего блока показывает значение, полученное на расстоянии 1 м от передней панели основного устройства и в 1,5 м от земли.

** Может потребоваться дозаправка хладагента.

*** Внутренний блок

(2) При установке внешнего блока выше внутреннего блока.

Прибавьте 70 мм на соединительное отверстие трубопровода.

Внешние блоки

НЕИНВЕРТОРНЫЕ

INVERTER



2,5 л.с. - 3,0 л.с. 4,0 л.с.(U-YL34HBE5) 5,0 л.с.(U-YL43HBE5) 4,0-6,0 л.с.(серия L) 2,0 л.с. - 3,0 л.с. 4,0 л.с. - 6,0 л.с.

ГИБКАЯ ИНСТАЛЛЯЦИЯ ПРИ МЕНЬШЕЙ ПЛОЩАДИ МОНТАЖА

Целый ряд усовершенствований позволил сократить время и площадь монтажа внешнего блока.

• Компактная конструкция внешнего блока

Усовершенствованная конструкция вентилятора позволила сделать внешний блок достаточно компактным для размещения в ограниченном пространстве, слишком узком для обычных моделей.

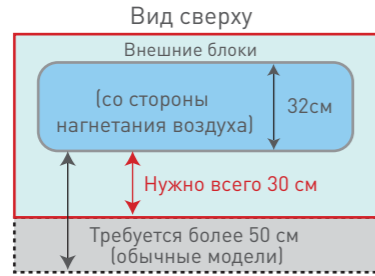
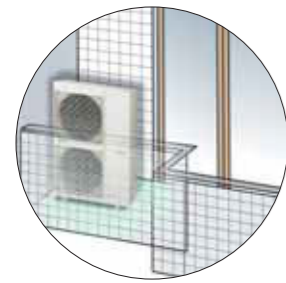

• Трубопровод длиной 50 м
Длина трубопровода может быть увеличена до 30 метров без заправки дополнительного хладагента и до 50 м с дозаправкой. Это создает большую гибкость в размещении внешнего блока и значительно расширяет возможности инсталляции.

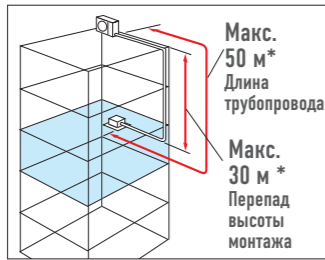

Допустимая длина трубопровода (инверторные модели)

	2,5 - 3,0 л.с.	4,0 л.с.	5,0 - 6,0 л.с.
Макс. длина #	30 м	50 м	50 м
Макс. длина без дозаправки хладагента	30 м	30 м	30 м
Макс. перепад высоты монтажа #	25 м*1 20 м*2	30 м*1 20 м*2	30 м*1 20 м*2

Допустимая длина трубопровода (неинверторные модели)

	2,0 л.с.	2,5 - 3,0 л.с.	4,0 л.с.	5,0 - 6,0 л.с.
Макс. длина #	30 м	50 м	50 м	50 м
Макс. длина без дозаправки хладагента	20 м	30 м	30 м	30 м
Макс. перепад высоты монтажа #	20 м	30 м*1 20 м*2	30 м*1 20 м*2	30 м*1 20 м*2

Газ уже заправлен в расчете на длину трубы 30 м. (Если труба удлиняется, необходимо заправить дополнительный газ).

*1 При установке внешнего блока выше внутреннего блока.

*2 При установке внешнего блока ниже внутреннего блока.

• Гибкое 4-стороннее подсоединение трубопровода
Трубы могут быть проложены в любом из 4 направлений.

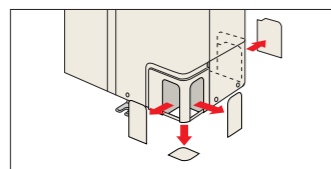

*Кроме серии YL 2,5 - 3 л.с.

• Централизованное удаление конденсата

Даже если на стене установлено несколько внешних блоков, образующийся в них конденсат может быть собран в одну дренажную трубу.

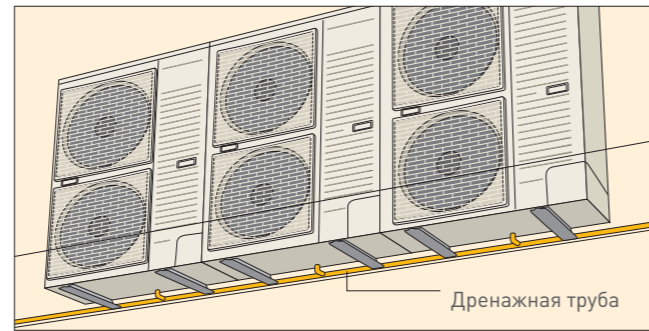

• Монтаж внешних блоков бок-о-бок

Внешние блоки, даже имеющие разную мощность, могут быть установлены рядом друг с другом, образуя эффективную и упорядоченную систему. Чтобы сделать это возможным, мы расположили сервисный порт на передней панели всех моделей и сделали глубину их корпусов одинаковой.

*Кроме серии YL 2,5 - 3 л.с.

БЕСШУМНАЯ, ЭФФЕКТИВНАЯ КОНСТРУКЦИЯ ВЕНТИЛЯТОРА

Благодаря новым технологиям шумоподавления работа внешнего блока стала практически бесшумной. Мы также повысили эффективность его работы и снизили потребление энергии.



Вентилятор с шумоподавляющей формой лопастей

РАБОТА НА ОХЛАЖДЕНИЕ ПРИ НИЗКОЙ НАРУЖНОЙ ТЕМПЕРАТУРЕ

Устройство может работать в режиме охлаждения даже при низкой наружной температуре.

Эта функция идеально подходит для таких условий эксплуатации, когда охлаждение воздуха необходимо даже зимой.

• Стандартные условия эксплуатации в режиме охлаждения

<Инверторные модели серии L> -5°C* до 43°C (наружная температура)

<Инверторные модели серии YL> -5°C* до 43°C (наружная температура)

<Неинверторные модели> 5°C* до 43°C (наружная температура)

* Возможна работа на охлаждение при -15°C <Инверторные модели серии L> /-10°C <Неинверторные модели> в нежилых комнатах, например, машинном зале и т.п., если температура в помещении не ниже 21°C и влажность более 45%.

• Стандартные условия эксплуатации в режиме обогрева

<Инверторные модели серии L> -20°C до 24°C (наружная температура)

<Инверторные модели серии YL> -15°C до 24°C (наружная температура)

<Неинверторные модели> -10°C до 24°C (наружная температура)

КАССЕТНЫЙ ТИП

S-F18DB4E5/S-F24DB4E5/S-F28DB4E5

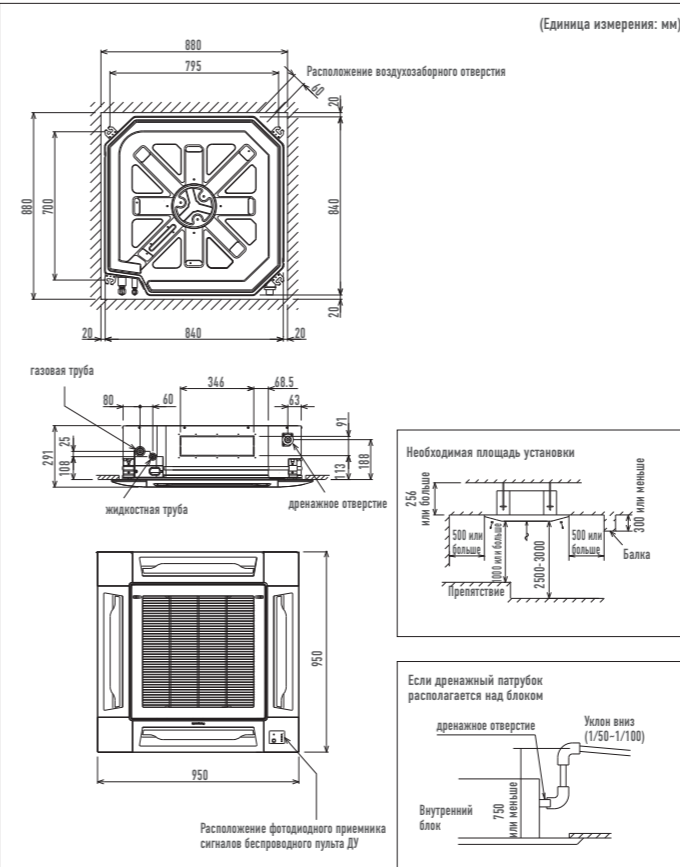

S-F34DB4E5/S-F43DB4E5/S-F50DB4E5

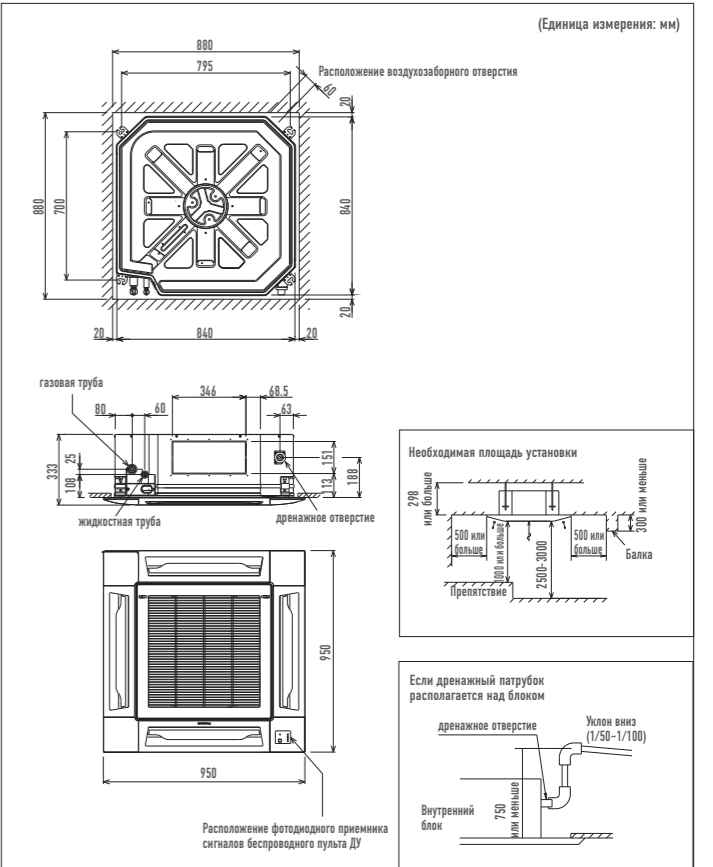

ПОТОЛОЧНЫЙ ТИП

S-F24DTE5/S-F28DTE5

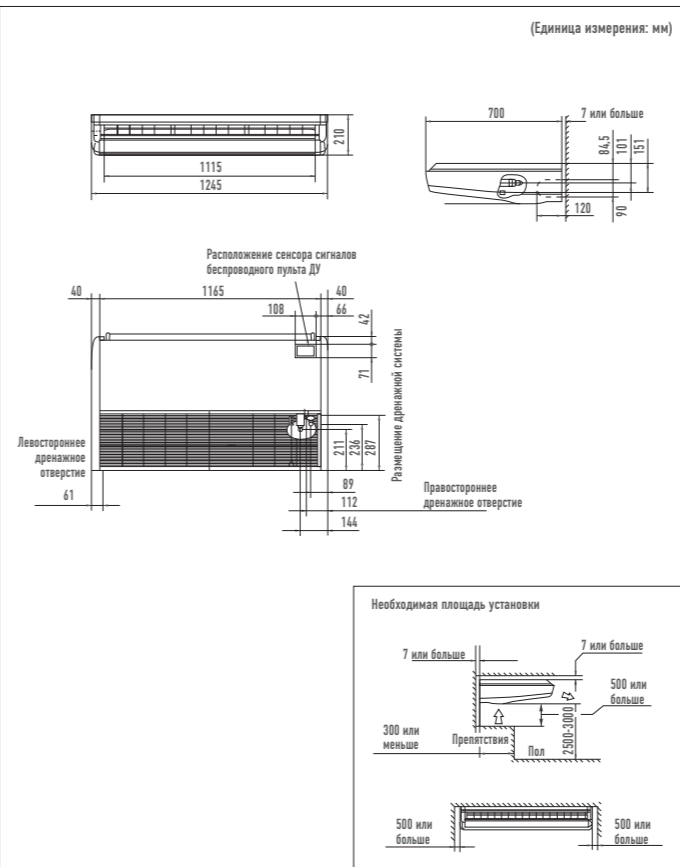

S-F34DTE5/S-F43DTE5/S-F50DTE5

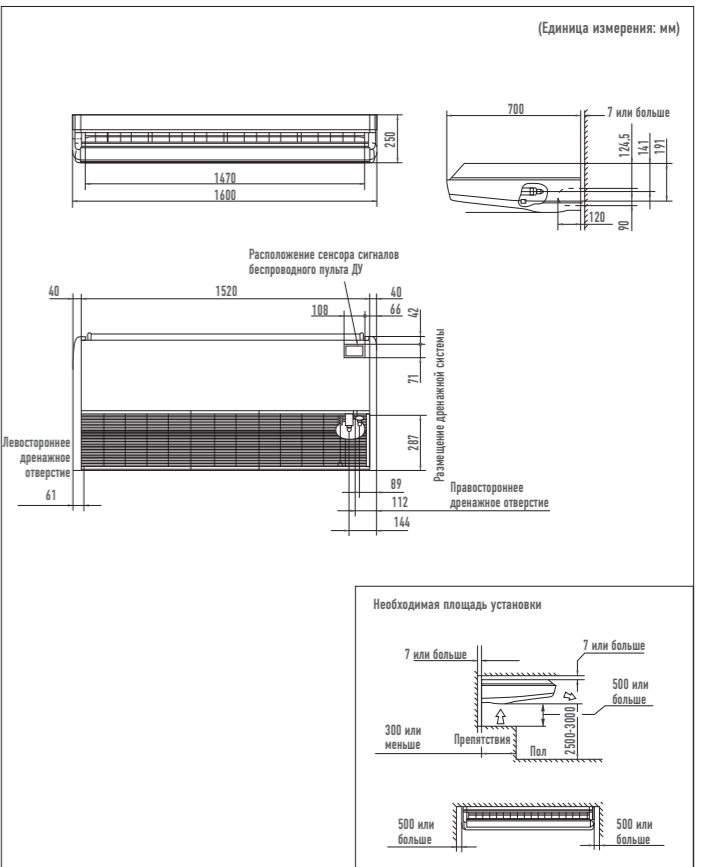

СКРЫТЫЙ ТИП (МОДЕЛИ СО СРЕДНИМ СТАТИЧЕСКИМ ДАВЛЕНИЕМ)

S-F24DD2E5/S-F28DD2E5

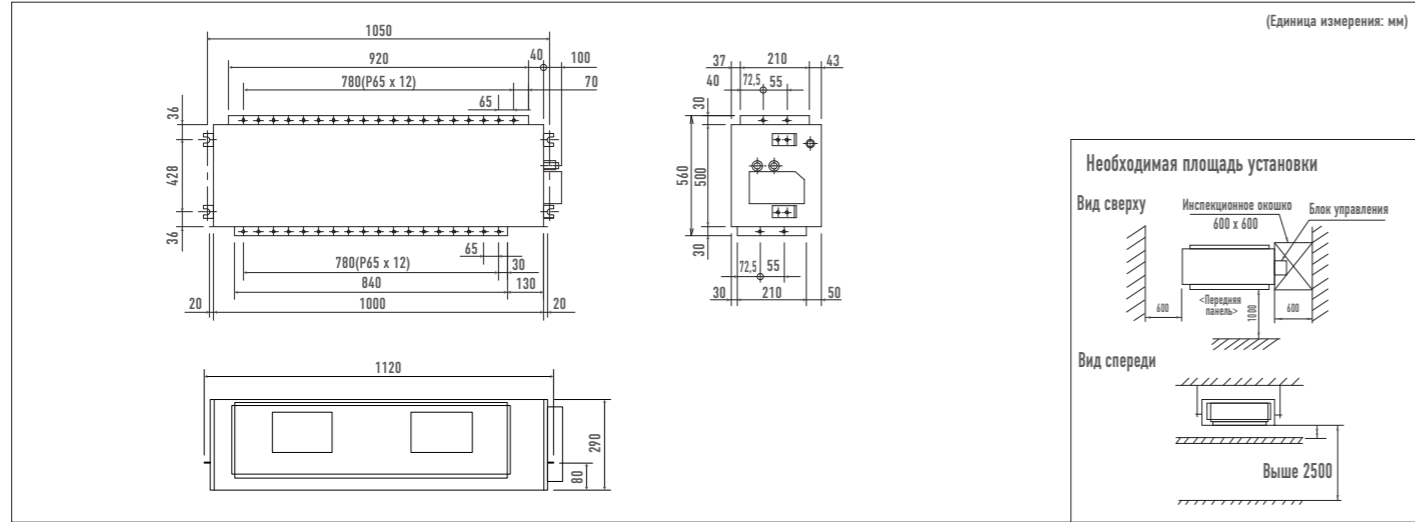

S-F34DD2E5/S-F43DD2E5/S-F50DD2E5

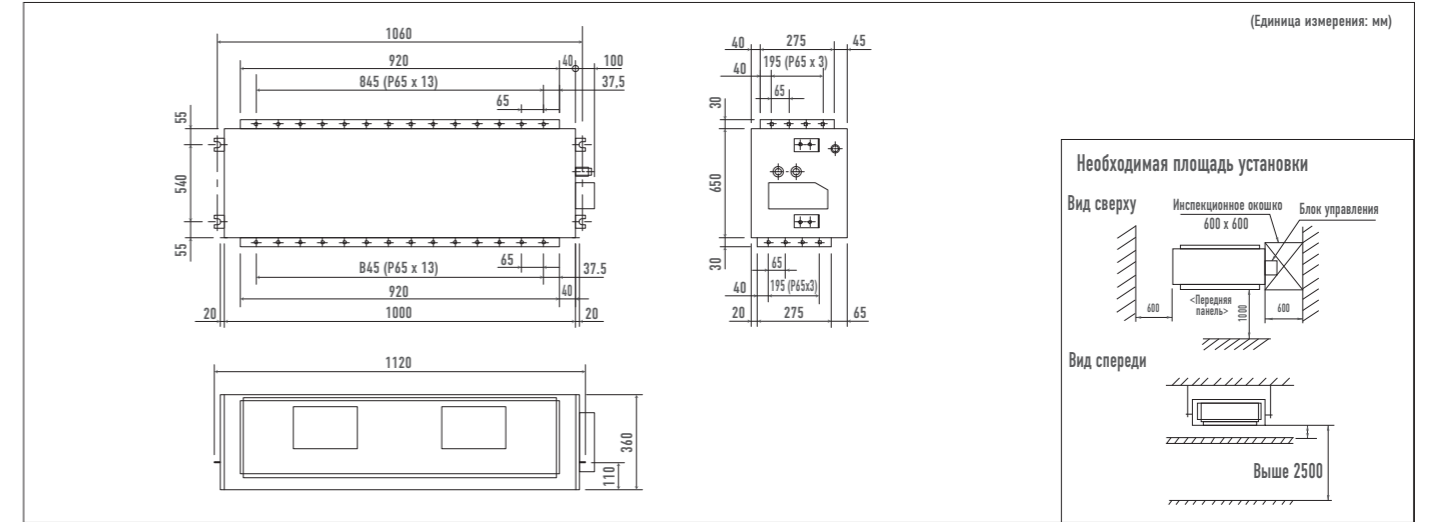

ВНЕШНИЕ БЛОКИ

ИНВЕРТОРНЫЕ: U-YL24HBE5/U-YL28HBE5

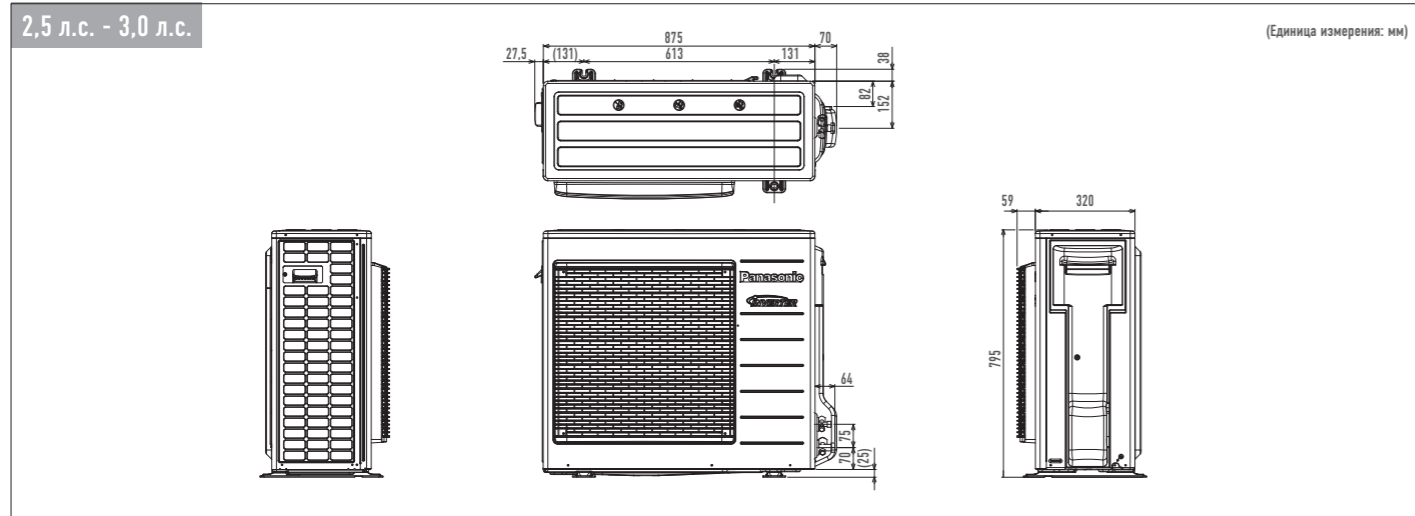

ИНВЕРТОРНЫЕ: CU-L34DBE8, U-YL43HBE5, CU-L43DBE8, CU-L50DBE8

НЕИНВЕРТОРНЫЕ: U-B34DBE5/U-B34DBE8/U-B43DBE8/U-B50DBE8

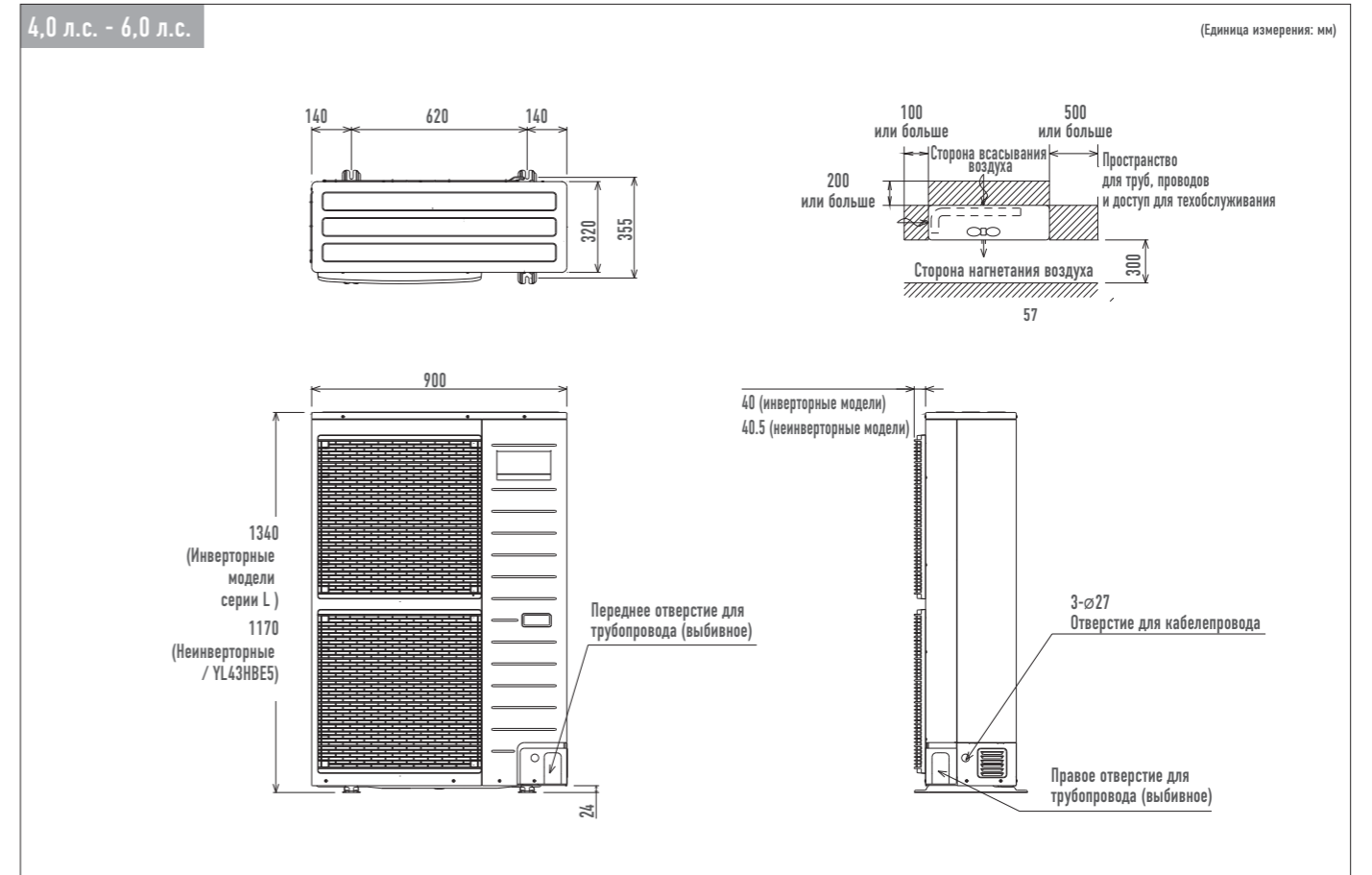

ИНВЕРТОРНЫЕ: U-YL34HBE5

НЕИНВЕРТОРНЫЕ: U-B18DBE5/U-B24DBE5/U-B28DBE5/U-B28DBE8

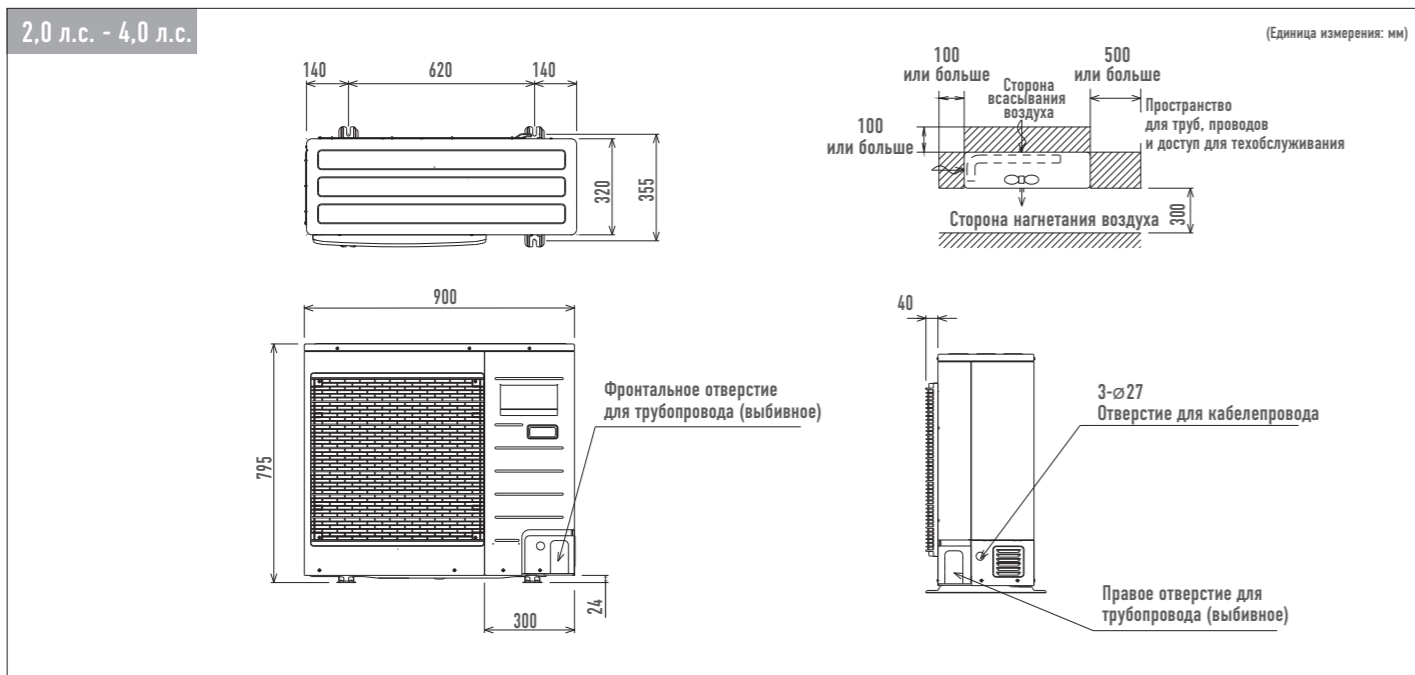

Кассетный тип (60 x 60): Серия Semi FS



Функциональные особенности

- Противогрибковый воздушный фильтр
- Функция устранения запахов
- Съемная моющаяся панель
- Режим бесшумной работы
- Режим быстрого охлаждения/обогрева Powerful
- Режим мягкого осушения
- Управление направлением воздушного потока (вверх и вниз)
- Управление «горячим» пуском
- Таймер Вкл./Выкл. на 24 часа
- Автоперезапуск
- Длинный трубопровод 20 м (E18: 30 м)
- Доступ для техобслуживания с верхней панели
- Функция самодиагностики
- Фильтр SUPER alleru-buster (опция)

Компактная конструкция позволяет сэкономить место!

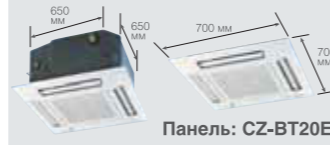

Панель: CZ-BT20E

Опционный проводной пульт ДУ



Технические характеристики Инверторные модели

Параметры	Мощность охлаждения	Мощность обогрева	Источник питания	Ток	Потребляемая мощность	EER COP	Годовое потребление энергии	Поддача воздуха	Уровень шума*				Габаритные размеры		Вес НЕТТО	Удлинение трубопровода				Диапазон температур (кондиционирования)					
									Уровень звукового давления		Уровень звуковой мощности		Внутренний блок	Внешний блок		Внутренний блок	Внешний блок	Внутренний блок	Внешний блок		Макс. высота	Макс. длина без подзарядки	Дополнительный газ		
									Внутренний блок (Н/Lo)	Внешний блок (Н/Lo)	Внутренний блок (Н/Hi)	Внешний блок (Н/Hi)												Внутренний блок (Н/Ш)	Внешний блок (Н/Ш)
Внутренний блок Внешний блок	кВт Вт/час	кВт Вт/час	Фазность В Гц	А	кВт	Вт/Вт	кВт/ч	м³/мин	дБ(А)	дБ(А)	дБ	дБ	мм В Ш Г	мм В Ш Г	мм В Ш Г	кг	кг	кг	мм (дюйм)	мм (дюйм)	М	М	М	г/м	°C
CS-E10NB4EA CU-E10NBEA	2,50 (0,60 - 3,20) 8530 (2050 - 10900)	3,20 (0,90 - 5,10) 10900 (2650 - 17400)	1φ 230-240 50	2,9 3,8	620 (145 - 870) 820 (125 - 1450)	4,03A 3,90A	310	10,5 10,8	34/26/23 35/28/25	45 46	47 48	58 59	260 575 700	51 700 700	540 780+68** 289	18,0	2,5	35	9,52 (3/8")	6,35 (1/4")	3-20	15	10	20	-10-43 -10-24
CS-E15NB4EA CU-E15NBEA	4,10 (0,90 - 4,80) 14000 (3070 - 16400)	5,10 (0,90 - 6,20) 17400 (3070 - 21100)	1φ 230-240 50	6,0 8,0	1300 (255 - 1770) 1770 (290 - 2190)	3,15B 2,88D	650	10,5 10,8	34/26/23 35/28/25	45 47	47 48	58 60	260 575 700	51 700 875+68**	750 345	18,0	2,5	48	12,70 (1/2")	6,35 (1/4")	3-20	15	10	20	-10-43 -10-24
CS-E18NB4EA CU-E18NBEA	4,80 (0,90 - 5,70) 16400 (3070 - 19400)	5,60 (0,90 - 7,10) 19100 (3070 - 24200)	1φ 230-240 50	7,0 8,5	1530 (255 - 1930) 1900 (260 - 2450)	3,14B 2,95D	765	11,0 11,5	36/28/25 37/29/26	47 48	49 50	60 61	260 575 700	51 700 875+68**	750 345	18,0	2,5	48	12,70 (1/2")	6,35 (1/4")	3-30	20	10	20	-10-43 -10-24
CS-E21NB4EA CU-E21NBEA	5,90 (0,90 - 6,30) 20100 (3070 - 21500)	7,00 (0,90 - 8,00) 23900 (3070 - 27300)	1φ 230-240 50	9,2 10,9	2050 (255 - 2200) 2450 (260 - 2600)	2,88C 2,86D	1025	12,8 14,0	41/33/30 42/34/31	49 49	54 55	62 62	260 575 700	51 700 875+68**	750 345	18,0	2,5	50	12,70 (1/2")	6,35 (1/4")	3-30	20	10	20	-10-43 -10-24



Функциональные особенности

- Функция устранения запахов
- Режим бесшумной работы
- Режим быстрого охлаждения/обогрева Powerful
- Режим мягкого осушения
- Автоматическая подзарядка
- Управление направлением воздушного потока (вверх и вниз)
- Таймер Вкл./Выкл. на 24 часа
- Таймер автоперезапуска в случайное время
- Длинный трубопровод 20 м (E18: 30 м)
- Доступ для техобслуживания с верхней панели
- Функция самодиагностики

Тонкая компактная конструкция для упрощения монтажа

Скрытый тип: Серия Semi FS



Технические характеристики Инверторные модели

Параметры	Мощность охлаждения	Мощность обогрева	Источник питания	Ток	Потребляемая мощность	EER COP	Годовое потребление энергии	Поддача воздуха	Вытяжка статическое давление	Уровень шума*				Габаритные размеры		Вес НЕТТО	Удлинение трубопровода				Диапазон температур (кондиционирования)					
										Уровень звукового давления		Уровень звуковой мощности		Внутренний блок	Внешний блок		Внутренний блок	Внешний блок	Внутренний блок	Внешний блок		Макс. высота	Макс. длина без подзарядки	Дополнительный газ		
										Внутренний блок (Н/Lo)	Внешний блок (Н/Lo)	Внутренний блок (Н/Hi)	Внешний блок (Н/Hi)												Внутренний блок (Н/Ш)	Внешний блок (Н/Ш)
Внутренний блок Внешний блок	кВт Вт/час	кВт Вт/час	Фазность В Гц	А	кВт	Вт/Вт	кВт/ч	м³/мин	Па (мм вод.ст.)	дБ(А)	дБ(А)	дБ	дБ	мм В Ш Г	мм В Ш Г	мм В Ш Г	кг	кг	кг	мм (дюйм)	мм (дюйм)	М	М	М	г/м	°C
CS-E10JD3EA CU-E10NBEA	2,50 (0,60 - 3,00) 8530 (2050 - 10200)	3,20 (0,60 - 5,00) 10900 (2050 - 17100)	1φ 230-240 50	3,1 4,1	690 (155 - 850) 880 (135 - 1530)	3,68A 3,64A	340	6,9 8,1	34(3,5) 64(6,5)	33/27/24 35/28/25	46 47	49 51	59 60	235 750+65** 370	540 780+68** 289	17	35	35	9,52 (3/8")	6,35 (1/4")	3-20	15	10	20	-10-43 -10-24	
CS-E15JD3EA CU-E15NBEA	4,10 (0,90 - 4,70) 14000 (3070 - 16000)	4,80 (0,90 - 5,30) 16400 (3070 - 18800)	1φ 230-240 50	5,7 8,2	1240 (225 - 1500) 1820 (290 - 2090)	3,31A 2,64E	620	7,9 8,9	34(3,5) 69(7,0)	33/27/24 35/28/25	46 47	49 51	59 60	235 750+65** 370	750 875+68** 345	17	48	48	12,70 (1/2")	6,35 (1/4")	3-20	15	10	20	-10-43 -10-24	
CS-E18JD3EA CU-E18NBEA	5,10 (0,90 - 5,70) 17400 (3070 - 19400)	6,10 (0,90 - 7,10) 20800 (3070 - 24200)	1φ 230-240 50	7,3 8,3	1620 (255 - 1840) 1850 (260 - 2200)	3,15B 3,30C	810	10,4 13,0	34(3,5) 78(8,0)	41/30/27 41/32/29	47 48	57 57	60 61	285 750+65** 370	750 875+68** 345	18	48	48	12,70 (1/2")	6,35 (1/4")	3-30	20	10	20	-10-43 -10-24	

Условия эксплуатации

	Охлаждение	Обогрев
Темп. внутри помещения	27°C DB/19°C WB	20°C DB
Темп. вне помещения	35°C DB/24°C WB	7°C DB/6°C WB

* DB = сухой термометр, WB = влажный термометр.
 ** Уровень звукового давления внешнего блока измерен на расстоянии 1 м от лицевой панели и 1,5 м от земли.
 *** Данные показаны для питания 230 В.
 # Добавьте 65 мм для блока питания.
 ## Добавьте 68 мм для патрубков трубопровода.

КАССЕТНЫЙ ТИП

CS-E10/E15/E18NB4EA
CS-E21JB4EA

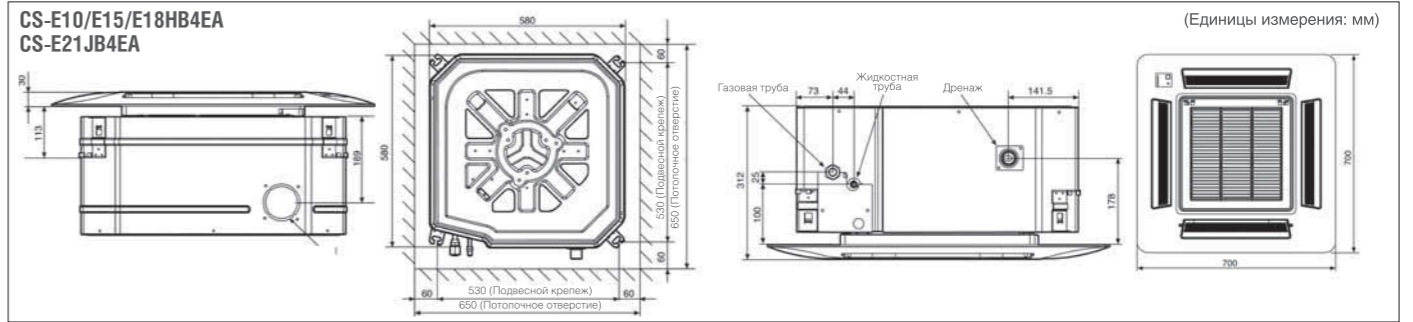

СКРЫТЫЙ ТИП

CS-E10JD3EA
CS-E15JD3EA

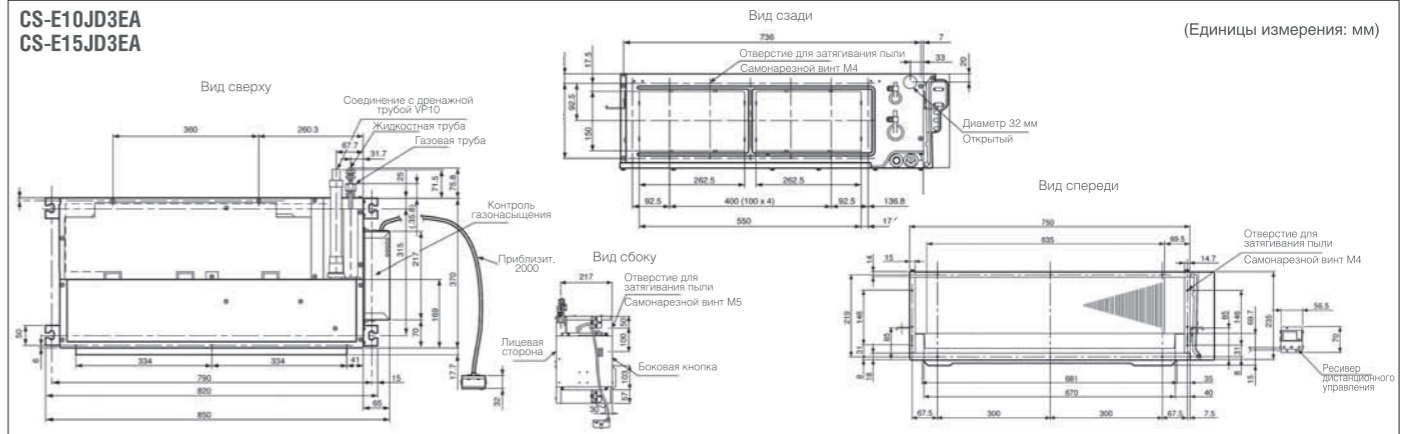

СКРЫТЫЙ ТИП

CS-E18JD3EA

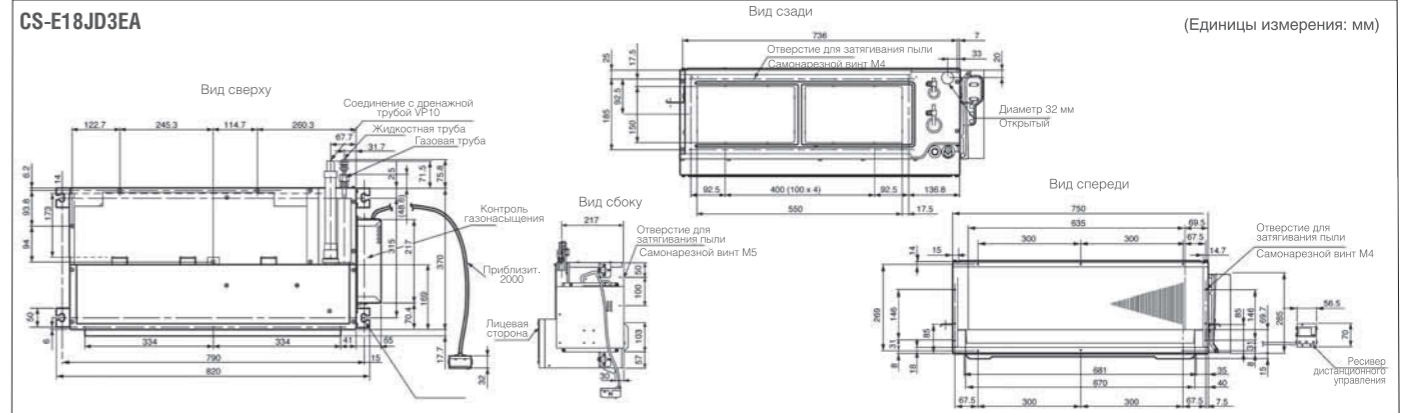

ВНЕШНИЕ БЛОКИ

CU-E10NBEA

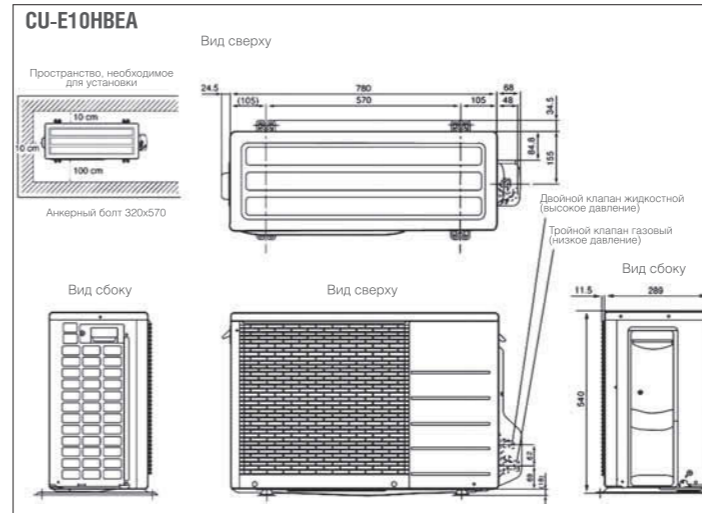

CU-E15NBEA
CU-E18NBEA

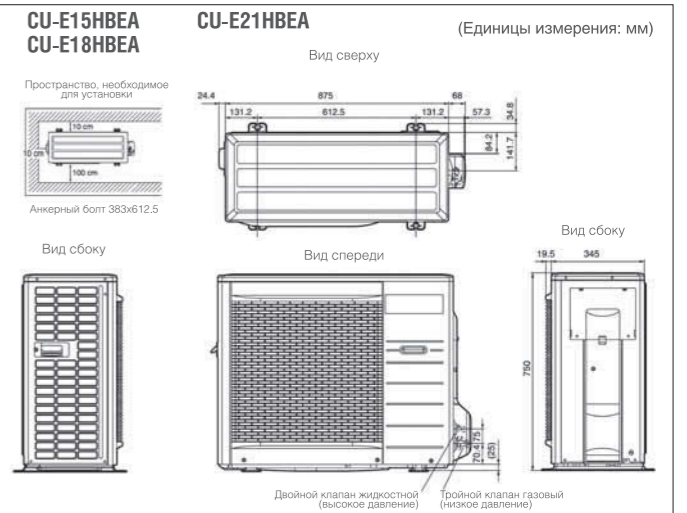

СИСТЕМЫ RACi Elite

Экономия
энергии

INVERTER+

RACi Elite

- Отвечает всем необходимым требованиям безопасности и гарантирует качество и надежность работы
- Высший класс SEER: A++ / SCOP: A+ при мощности 10 кВт (кассетные модели 90 x 90 и потолочные модели)
- Работа на охлаждение при высокой наружной температуре до +46°C
- Инверторная технология и хладагент R410A для высокоэффективной работы
- Работа на охлаждение при наружной температуре до -15°C
- Работа на обогрев при низкой наружной температуре до -20°C.
- Компактные внешние блоки
- Автоматический перезапуск системы с внешнего блока
- Возможно подключение внутренних блоков в конфигурациях Twin, Triple, Double-Twin (2, 3 или 2 пары блоков с синхронными настройками)

СЕЗОННАЯ
ЭФФЕКТИВНОСТЬ
SEER – SCOP

A++

A+



Улучшенное энергосбережение

Эффективность повышается благодаря использованию хладагента R410A, нового инверторного компрессора с DC двигателем и теплообменника усовершенствованной конструкции.

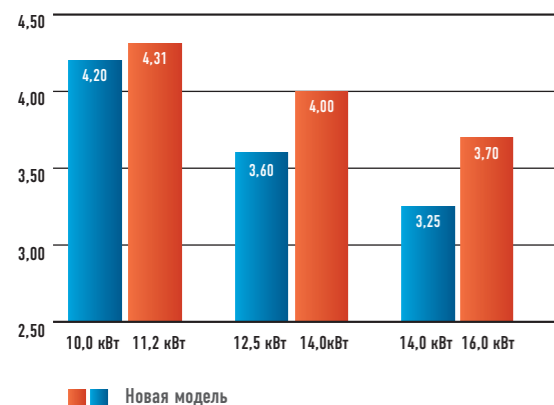

Расширенный рабочий диапазон

- Охлаждение доступно при внешней температуре до -15°C
 - Охлаждение доступно при внешней температуре до +46°C
 - Обогрев доступен при внешней температуре до -20°C
- На пульте ДУ может быть установлена температура от 18°C до 30°C.



Качество и безопасность продукции

Все кондиционеры воздуха Panasonic проходят тщательную проверку качества и надежности перед выпуском в продажу. Этот процесс включает в себя получение всех необходимых сертификатов безопасности, подтверждающих, что наши кондиционеры воздуха не только производятся в соответствии с высшими стандартами рынка, но и полностью безопасны для эксплуатации.

Бесшумный режим Quiet

Выбрав соответствующую установку, Вы можете сократить рабочий шум блока на 2, 4 или 6 дБ. Поддерживается прием внешнего входного сигнала.



Компрессор

Оригинальный компрессор Panasonic отличается высокой эффективностью и надежностью.

Что делает ротационный компрессор Panasonic R2 столь эффективным?

1. Эффективный двигатель. Двигатель из высококачественной стали с большим содержанием кремния соответствует промышленным стандартам эффективности.
2. Улучшенная система смазки с мощным масляным насосом. Масляный насос повышенной производительности вместе с объемным баком обеспечивают качественную смазку.
3. Накопитель хладагента увеличенного объема. Большой накопитель содержит достаточное количество хладагента для протяженных серверных помещений.

Энергосберегающая концепция

Экономия достигается благодаря продуманной конструкции вентиляторов, двигателей, компрессора и теплообменника, обеспечивающей показатели COP на одном из высших уровней в современной промышленности. В дополнение к этому использование эффективного хладагента R410A приводит к сокращению выбросов CO₂ и снижению эксплуатационных издержек.

1. Компактный и эффективный компрессор. Усовершенствован мощный инверторный компрессор - теперь он работает эффективнее при неполной загрузке.
2. Печатная плата (P-LINK). Количество печатных плат сокращено до двух, что упрощает обслуживание.
3. DC двигатель. Вентилятор с новым двигателем оптимизирует нагнетание воздушного потока с учетом наружной температуры.
4. Новый широкий вентилятор (520 мм). Конструкция вентилятора снижает турбулентность воздушного потока. С увеличением диаметра до 520 мм на 12% выросла подача воздуха без увеличения уровня шума.
5. Эффективный теплообменник. Размеры теплообменника и диаметр медных трубок изменены для повышения эффективности.



1. Компактный эффективный компрессор.
2. Печатная плата (P-LINK).
3. DC двигатель.
4. Новый широкий вентилятор (520 мм).
5. Эффективный теплообменник.

Удлиненный трубопровод упрощает разработку системы

Устройства могут применяться в самых разнообразных типах зданий. Максимальная длина трубопровода: 100 м (20,0; 25,0 кВт), 75 м (10,0; 12,5; 14,0 кВт), 50 м (6,0; 7,1 кВт).

Максимальная общая длина: 100 м

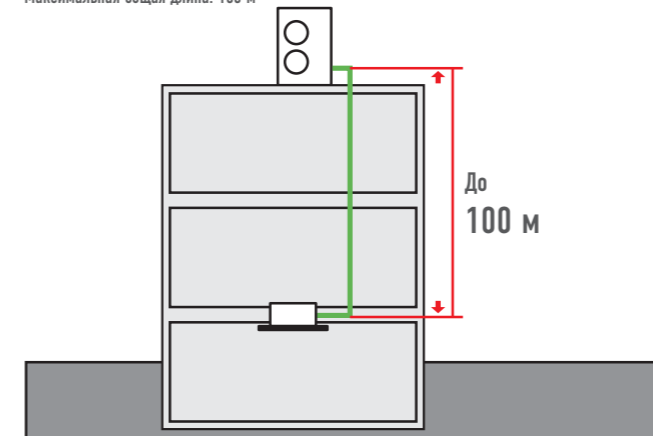

Совместимость с технологией Demand Response (контроллер CZ-CAPDC3)

Этот опциональный модуль управления обеспечивает работу внешнего блока с регулируемой нагрузкой. Вы можете выбрать несколько уровней энергопотребления:

- Уровни 1, 2, 3: 75 / 50 / 0%
- Уровни 1 и 2 можно устанавливать в диапазоне 40 - 100% (40, 45, 50...95, 100: с шагом 5%)

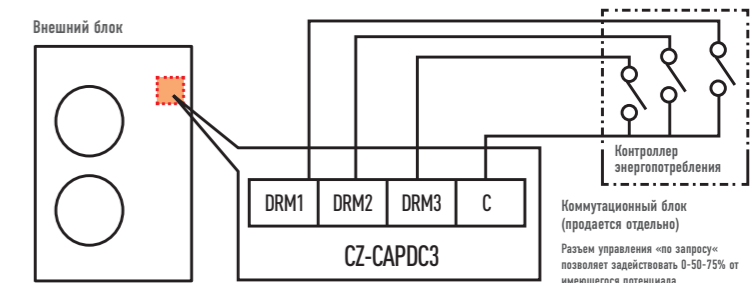

Коммутационный блок (продается отдельно)
Разъем управления «по запросу» позволяет задействовать 0-50-75% от имеющегося потенциала.

Panasonic