



Air-Conditioners

Indoor unit

PLA-RP-BA

Mr. SLIM

РУКОВОДСТВО ПО ЭКСПЛУАТАЦИИ ДЛЯ ПОЛЬЗОВАТЕЛЯ

Для обеспечения правильного и безопасного использования следует ознакомиться с инструкциями, указанными в данном руководстве по эксплуатации, тщательным образом до того, как приступить к использованию кондиционера.

Русский

Содержание

1. Меры предосторожности	211	7. Прочие функции	222
2. Наименование деталей	211	8. Выбор функции	223
3. Конфигурация дисплея	214	9. Работа пульта дистанционного управления в аварийном режиме ...	227
4. Установка дня недели и времени	214	10. Уход и чистка	227
5. Эксплуатация	214	11. Исправление неполадок	228
6. Таймер	219	12. Технические характеристики	229

Примечание
(маркировка WEEE)



Данный символ касается только стран ЕС.

Эта маркировка означает соответствие требованиям директивы 2002/96/ЕС (статья 10 - Информация для пользователей, и Приложение IV).

Изделие компании MITSUBISHI ELECTRIC разработано и изготовлено с применением высококачественных материалов и компонентов, пригодных для переработки и повторного применения.

Данный символ означает, что электрические и электронные компоненты по окончании срока их службы следует утилизировать отдельно от бытовых отходов.

Для утилизации этого изделия доставьте его в местный центр сбора/переработки отходов. В странах Евросоюза электрические и электронные изделия утилизируются отдельно. Пожалуйста, помогите нам сохранить среду нашего обитания!

1. Меры предосторожности

- ▶ Перед установкой данного прибора, пожалуйста обязательно прочитайте все “Меры предосторожности”.
- ▶ В разделе “Меры предосторожности” изложены очень важные сведения, касающиеся техники безопасности. Обязательно следуйте этим инструкциям.
- ▶ Пожалуйста уведомите соответствующий орган электроснабжения или получите от него разрешение перед подключением к системе электропитания.

Символика, используемая в тексте

⚠ Предупреждение:

Описывает меры предосторожности, которые следует выполнять, чтобы избежать травмы или гибели пользователя.

⚠ Осторожно:

Описывает меры предосторожности, которые следует выполнять, чтобы не повредить прибор.

Символы, указанные на иллюстрациях

⚡ : Указывает, что эта часть должна быть заземлена.

⚠ Предупреждение:

- Для устройств, доступных только для специалистов.
- Данный прибор не должен устанавливаться пользователем. Обратитесь к поставщику или в специализированное предприятие и закажите установку прибора. При неправильной установке может произойти утечка воды, электрический шок или пожар.
- Никогда не занимайтесь ремонтом или переносом прибора не кто иной место самостоятельно.
- Не ставьте какие-либо посторонние предметы на прибор.
- Не проливайте на прибор воду и не дотрагивайтесь до прибора мокрыми руками.
- Не разбрызгивайте вблизи от прибора горючий газ.
- Не снимайте переднюю панель или защиту вентилятора с внешнего прибора, когда он работает.

- Если вы заметите ненормально сильный шум или вибрацию, остановите прибор, отключите главный выключатель питания и свяжитесь с вашим поставщиком.
- Никогда не вставляйте пальцы, палки и т.д. в отверстия входа или выхода.
- Если вы почувствуете странные запахи, остановите прибор, отключите питание и проконсультируйтесь с вашим поставщиком. В противном случае может произойти поломка прибора, пожар или электрошок.
- Детям и немощным людям ЗАПРЕЩАЕТСЯ самостоятельно пользоваться данным кондиционером воздуха.
- Необходимо наблюдать за маленькими детьми с тем, чтобы они не играли с кондиционером воздуха.
- Если происходит выброс или утечка газа хладагента, остановите работу кондиционера, тщательно проветрите помещение и свяжитесь с вашим поставщиком.

⚠ Осторожно:

- Не пользуйтесь острыми предметами для нажатия кнопок, так как это может привести к повреждению пульта дистанционного управления.
- Не закрывайте и не блокируйте входные и выпускные отверстия внутреннего и наружного блоков.

Утилизация прибора

Когда вам потребуется ликвидировать прибор, обратитесь к вашему дилеру.

2. Наименование деталей

■ Внутренний прибор

	PLA-RP-BA
Шаги вентилятора	4 шага
Лопатка	Автоматически с качанием
Жалюзи	—
Фильтр	Долговечный
Индикация очистки фильтра	2,500 часов

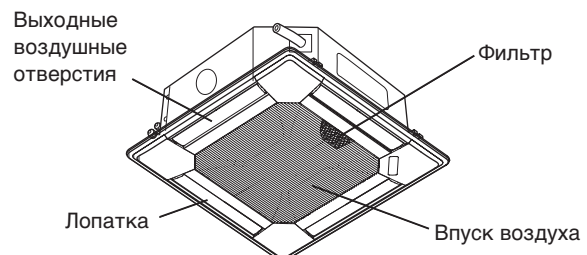

2. Наименование деталей

■ для проводные пульты дистанционного управления

Дисплей

В целях пояснения на рисунке показаны все элементы дисплея. При эксплуатации отображаются только соответствующие элементы.

Идентификация текущего действия
Показывает режим работы и т.д.
* Поддержка отображения на других языках

Индикатор центрального управления (Centrally Controlled)
Показывает, что функции пульта дистанционного управления отключены на главном пульте управления.

Индикатор выключения таймера (Timer Is Off)
Показывает, что таймер отключен.

Настройка температуры
Показывает целевую температуру.

День недели
Показывает текущий день недели.

Индикатор времени/таймера (Time/Timer)
Показывает текущее время, пока не будет установлен обычный таймер и таймер отключения. Если выполнены установки обычного таймера или таймера отключения, отображается оставшееся время.

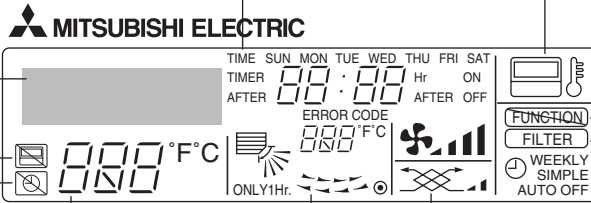

Индикатор направления воздуха (вверх/вниз)
Индикатор показывает направление исходящего воздушного потока.

Индикатор "One Hour Only" (Только один час)
Отображается в случае настройки понижения мощности исходящего воздушного потока и направления его вниз в режиме охлаждения (COOL) или сушки (DRY). (Работа в этом режиме зависит от модели устройства).
Индикатор отключается через час работы во время изменения направления воздушного потока.

Индикатор окружающей температуры
Показывает температуру окружающей воздуха. Диапазон дисплея температуры в помещении составляет 8–39 °C. Дисплей мигает при температуре менее 8 °C или 39 °C или больше.

Индикатор жалюзи
Показывает работу жалюзи. Не отображается в случае, если жалюзи неподвижны.

(Индикатор включения питания)
Показывает, что питание включено.

Индикатор датчика
Отображается в случае использования датчика пульта дистанционного управления.

Индикатор блокировки (Locked)
Показывает, что кнопки пульта дистанционного управления были заблокированы.

Индикатор очистки воздушного фильтра (Clean The Filter)
Загорается, когда необходимо очистить фильтр.

Индикаторы таймера
Отображаются после установки соответствующих таймеров.

Индикатор скорости вентилятора
Показывает установленную скорость вентилятора.

Индикатор вентиляции
Отображается в случае работы устройства в режиме вентиляции.

Управление

Кнопки установки температуры

▽ Вниз
△ Вверх

Кнопка таймера "Menu" (Меню) (Кнопка "Monitor/Set" (Контроль/Установка))

Кнопка режима (кнопка возврата Back)

Кнопки установки времени

▽ Назад
△ Вперед

Кнопка включения/выключения таймера "On/Off" (Кнопка установки дня "Day")

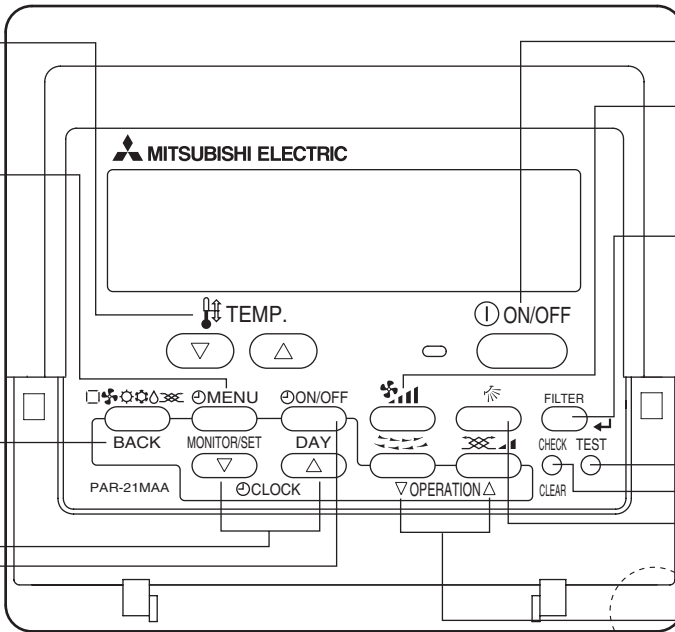

Кнопка "ON/OFF" (ВКЛ./ ВЫКЛ.)

Кнопка контроля скорости вентилятора

Кнопка "Filter" (Фильтр) ← (кнопка ←)

Кнопка тестирования "Test"

Кнопка проверки (кнопка "Clear" (Очистка))

Кнопка направления воздушного потока (вверх/вниз)

Кнопка жалюзи (кнопка "Operation" (Операция) ▽)

▽ Переход к операции №.

Кнопка вентиляции (кнопка "Operation" (Операция) △)

△ Переход к следующему номеру операции.

Встроенный датчик температуры

Примечание:

- Сообщение "PLEASE WAIT" (ПОЖАЛУЙСТА, ПОДОЖДИТЕ)
Это сообщение отображается в течение примерно 3 минут при подаче электропитания к внутреннему прибору или когда прибор восстанавливается после сбоя электропитания.
- Сообщение "NOT AVAILABLE" (НЕДОСТУПНО)
Это сообщение отображается при нажатии кнопки для вызова функции, которая отсутствует во внутреннем приборе.
Если для одновременной работы с несколькими внутренними приборами используется один пульт дистанционного управления, данное сообщение отображаться не будет, если какой-либо из приборов оборудован данной функцией.

2. Наименование деталей

■ для беспроводного пульта дистанционного управления



- При использовании беспроводного пульта дистанционного управления направьте его к приемнику на внутреннем приборе.
- Если пультом дистанционного управления воспользоваться примерно в течение двух минут после подачи электропитания на внутренний прибор, внутренний прибор может издать два звуковых сигнала, так как осуществляется начальная автоматическая проверка.
- Внутренний прибор издает звуковой сигнал, который подтверждает получение сигнала, посланного с пульта дистанционного управления. Сигналы могут быть получены на расстоянии примерно 7 метров по прямой линии от внутреннего прибора под углом в 45° слева и справа прибора. Однако такой свет, как лампы дневного света или сильное освещение могут уменьшить эффективность приема сигналов внутренним прибором.
- Если лампа работы около приемника на внутреннем приборе мигает, прибор необходимо проверить. Свяжитесь со своим поставщиком для проведения обслуживания.
- Обращайтесь с пультом дистанционного управления осторожно! Не роняйте пульт дистанционного управления и не подвергайте его сильным ударам. Кроме того, следите за тем, чтобы пульт дистанционного управления не попал в воду, и не оставляйте его в местах с высокой влажностью.
- Во избежание неправильного местоположения пульта дистанционного управления, установите на стене держатель, входящий в комплект поставки пульта дистанционного управления, и обязательно устанавливайте пульт дистанционного управления в держатель после использования.

■ Наружный прибор

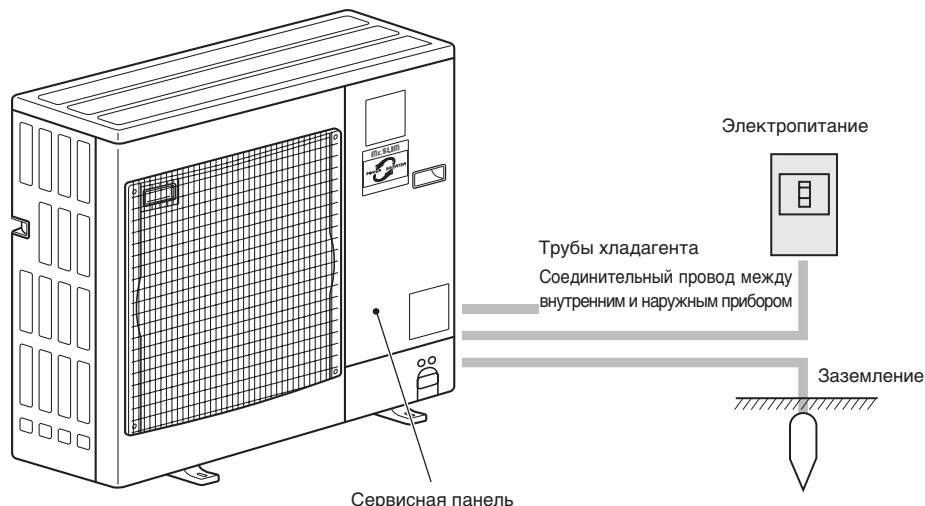

Установка/замена батареек

1. Снимите верхнюю крышку, вставьте две батарейки типа AAA и установите верхнюю крышку на место.



Две батарейки типа AAA
Сначала вставляйте отрицательный (-) вывод каждой батарейки. Устанавливайте батарейки с соблюдением полярности (+, -)!

2. Нажмите кнопку Reset (Сброс).

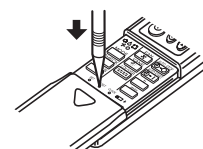

Нажмите кнопку Reset (Сброс) с помощью предмета с узким концом.

3. Конфигурация дисплея

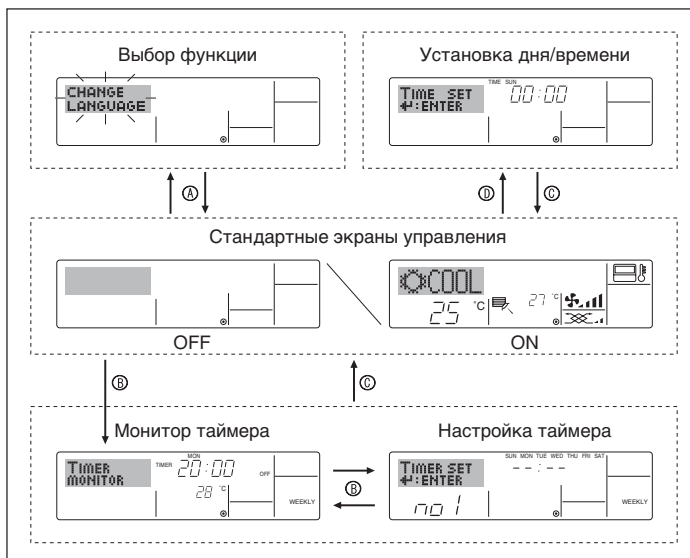

<Типы экранов отображения>

Настройку языка дисплея можно изменить на русский язык при помощи выбора функции на пульте дистанционного управления. См. пункт [4]-1, раздела 8 для изменения установки языка. Начальный установленный язык – английский.

- **Выбор функции:** Устанавливает доступные функции и диапазоны для пульта дистанционного управления (функции таймера, ограничения операций и т.д.)
- **Установка дня/времени:** Настраивает текущий день недели или время.
- **Стандартные экраны управления:** Отображает и определяет рабочее состояние систем кондиционирования воздуха.
- **Монитор таймера:** Отображает текущие настройки таймера (недельный таймер, простой таймер или таймер автоматического включения или отключения).
- **Настройка таймера:** Настраивает работу любого таймера (недельный таймер, простой таймер или таймер автоматического включения или отключения).

<Изменение экрана>

Для перехода к (A) : Удерживайте в течение 2 секунд нажатыми кнопку выбора режима и кнопку включения/выключения таймера "On/Off".

Для перехода к (B) : Нажмите кнопку таймера "Menu".

Для перехода к (C) : Нажмите кнопку выбора режима (Return).

Для перехода к (D) : Нажмите кнопки установки времени (▽ или △).

4. Установка дня недели и времени

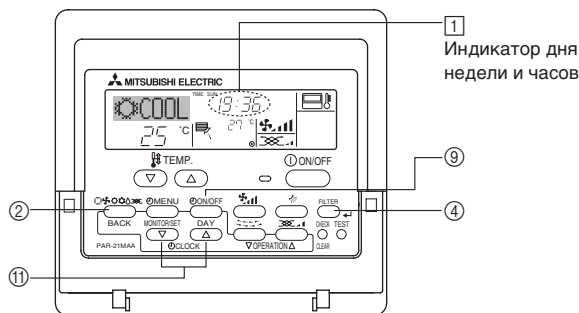

1. Нажмите кнопку настройки времени ▽ или △ (1) для включения отображения на дисплее [2].
2. Нажмите кнопку включения/выключения таймера "On/Off" (установка дня) (9) для установки дня недели.
 - * Каждое нажатие кнопки переключает день, как показано на [3]: Sun (Вск) → Mon (Пнд) → ... → Fri (Птн) → Sat (Сбт).
3. Нажмите соответствующую кнопку настройки времени (1) для установки времени.
 - * Пока вы удерживаете кнопку нажатой (в [4]), временные интервалы сначала будут иметь приращение по минуте, затем по десять минут, а после этого по одному часу.
4. После выполнения соответствующих настроек в действиях 2и 3 нажмите кнопку "Filter" (Фильтр) ◀ (4) для сохранения значений.

Примечание:

День недели не будет отображаться, если функция часов отключена на дисплее выбора функции (Function Selection).

5. Эксплуатация

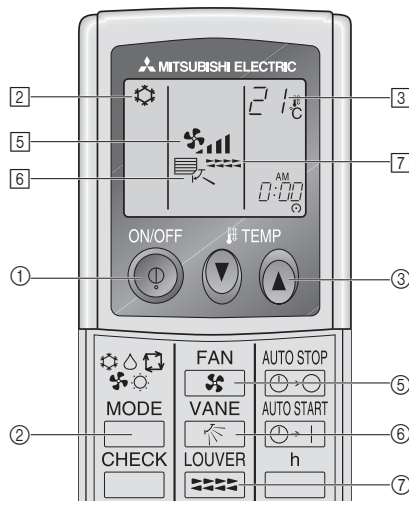
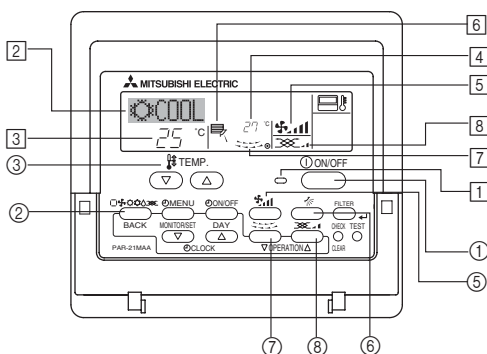

5.1. Включение/Выключение

<Для начала работы>

- Нажмите кнопку "ON/OFF" (Вкл./Выкл.) (1).
 - Загорится лампа включения [1] и индикатор дисплея.

Примечание:

■ После перезапуска устройства устанавливаются следующие параметры:

	Настройки пульта дистанционного управления
Режим	Последняя настройка
Настройка температуры	Последняя настройка
Скорость вращения вентилятора	Последняя настройка
Воздушный поток (вверх/ вниз)	Последняя настройка

5. Эксплуатация

<Для останова операции>

- Нажмите еще раз кнопку “ON/OFF” (Вкл./Выкл.) ①.
 - Будут отключены лампа включения ① и индикатор дисплея.

Примечание:

Даже при немедленном нажатии кнопки ON/OFF (Вкл./Выкл.) после останова работы кондиционер воздуха не включится в течение трех минут. Это предотвращает повреждение внутренних деталей.

5.2. Выбор режима

- Нажмите кнопку выбора режима (□☸☸☸) ② и выберите режим эксплуатации ②.

- ☸ Режим охлаждения
- △ Режим сушки
- ☸ Режим вентилятора
- ☸ Режим отопления <Только в моделях с тепловым насосом>
- Автоматический режим (охлаждение/отопление) <Только в моделях с тепловым насосом>
- ☸☸ Режим вентиляции

Отображается только при следующем условии
Используется проводной пульт дистанционного управления
Подключен LOSSNAY

Информация для мультисистемного кондиционера (Наружный прибор: серия MXZ)

- ▶ С помощью мультисистемного кондиционера (Наружный прибор: серия MXZ) можно подключить один или два внутренних прибора к одному наружному прибору. В соответствии с мощностью, два или более приборов могут работать одновременно.

- При попытке включить один или несколько внутренних приборов с одним наружным прибором одновременно, один для охлаждения, а другой для обогрева, выбирается режим того внутреннего прибора, который включится раньше. Другие внутренние приборы, которые включатся позже, работать не будут, указывая на режим работы миганием. В данном случае, установите одинаковый режим работы на всех внутренних приборах.
- Может случиться, что работающий внутренний прибор находится в режиме (АВТО). Переключение режима работы (ОХЛАЖДЕНИЕ ОБОГРЕВ) невозможно, и осуществляется переход в режим ожидания.
- Если внутренний прибор начинает работу при размораживании наружного прибора, перед подачей теплого воздуха необходимо подождать несколько минут (макс. примерно 15 минут).
- В режиме обогрева, несмотря на то, что неработающий прибор может нагреться, или можно услышать звук протекающего хладагента, это не является неисправностью. Причиной тому является постоянный поток хладагента в него.

Работа в автоматическом режиме

- В соответствии с заданной температурой, работа в режиме охлаждения включается, если температура в помещении слишком высокая, а работа в режиме обогрева включается, если температура слишком низкая.
- При работе в автоматическом режиме, если температура в помещении изменится, и будет оставаться на 2 °C или больше выше заданной температуры в течение 15 минут, кондиционер переключается в режим охлаждения. Таким же образом, если температура в помещении будет оставаться на 2 °C или больше ниже заданной температуры в течение 15 минут, кондиционер переключается в режим обогрева.

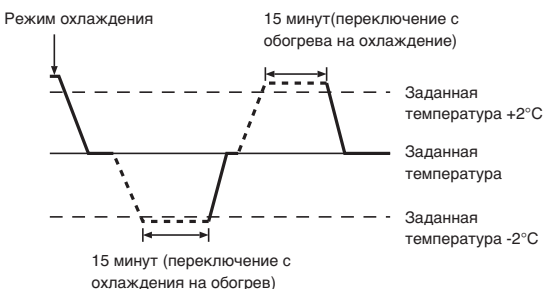

- Так как температура в помещении регулируется автоматически для поддержания определенной эффективной температуры, работа в режиме охлаждения осуществляется на несколько градусов теплее, а работа в режиме обогрева на несколько градусов холоднее заданной температуры при достижении температуры (автоматическая экономия электроэнергии).

5.3. Настройка температуры

▶ Чтобы понизить температуру в помещении:

Нажмите кнопку (▼) ③, чтобы установить желаемое значение температуры. Дисплей показывает выбранную температуру ③.

▶ Чтобы повысить температуру в помещении:

Нажмите кнопку (▲) ③, чтобы установить желаемое значение температуры. Дисплей показывает выбранную температуру ③.

- Имеющиеся диапазоны температур:
 - Охлаждение и сушка: 19 - 30 °C
 - Отопление: 17 - 28 °C
 - Автоматический режим: 19 - 28 °C
- На дисплее мигают показания 8 °C - 39 °C, чтобы проинформировать Вас о том, что температура в помещении ниже или выше показания температуры на дисплее. (На пульте дистанционного управления это не отображается.)

5.4. Настройка скорости вентилятора

- Нажмите кнопку скорости вентилятора ⑤ столько раз, сколько нужно для выбора необходимой скорости.

- Каждое нажатие кнопки увеличивает скорость. Текущая выбранная скорость отображается в ⑤.
- Последовательность изменения настроек и доступные параметры:

СКОРОСТЬ ВЕНТИЛЯТОРА	Дисплей
4 скорости + Авто	

Примечание:

- Число доступных скоростей вращения вентилятора зависит от типа подключенного устройства.
- В следующих случаях действительная скорость вентилятора устройства будет отличаться от скорости, отображаемой на пульте дистанционного управления.
 1. Во время отображения индикации “STAND BY” (ОБОГРЕВ:ПАУЗА) или “DEFROST” (ОТТАИВАНИЕ).
 2. Когда температура теплообменника низкая в режиме обогрева. (например, сразу же после начала работы в режиме обогрева)
 3. В режиме обогрева (HEAT), когда окружающая температура в помещении выше значений настроек температуры.
 4. Во время работы устройства в режиме сушки (DRY).

5.5. Настройка направления воздушного потока

<Для изменения направления воздушного потока вверх/вниз>

- Во время работы устройства нажмите кнопку направления воздушного потока (вверх/вниз) ⑥ необходимое число раз.
 - Каждое нажатие кнопки меняет направление воздуха. Текущее направление воздуха отображается в ⑥.
 - Последовательность изменения настроек и доступные параметры:

Пульт дистанционного управления	Дисплей
Проводной	
Беспроводной	

- * Помните, что в режиме колебания воздушного потока индикация на экране не меняется вместе с изменением положения воздушных направляющих.

Примечание:

- Доступные направления воздушного потока зависят от типа подключенного устройства.
- В следующих случаях действительное направление воздушного потока будет отличаться от направления, указанного индикатором.
 1. Во время отображения индикации “STAND BY” (ОБОГРЕВ:ПАУЗА) или “DEFROST” (ОТТАИВАНИЕ).
 2. Сразу же после запуска режима обогрева (пока система ожидает активизации параметров изменения режима).
 3. В режиме обогрева, когда окружающая температура в помещении выше значений настроек температуры.

5. Эксплуатация

< Для изменения направления воздушного потока вверх/вниз (только для пульта дистанционного управления) >

Примечание:

- Эта функция может быть недоступна в зависимости от подключенного наружного устройства.
- В PLA-RP-BA в помощью перечисленных ниже действий можно зафиксировать направление потока только для одного конкретного выпускного отверстия. После того как положение зафиксировано, при включении кондиционера заданное положение устанавливается только для этого отверстия. (Направление воздушного потока ВВЕРХ/ВНИЗ из других выпускных отверстий регулируется с помощью пульта дистанционного управления.)

■ Пояснение терминов

- "№ охладителя" и "№ изделия" - это номера, присваиваемые каждому кондиционеру.
- "№ выпускного отверстия" - это номер каждого выпускного отверстия кондиционера. (См. рисунок справа.)
- "Направление воздуха вверх/вниз" - это фиксируемое направление (угол).

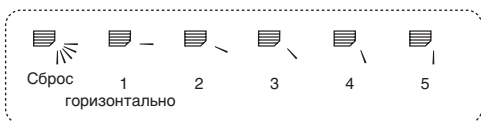

Горизонтальный воздушный поток



Установка пульта

дистанционного управления
Направление воздушного потока из этого отверстия управляется установкой направления воздушного потока на пульте дистанционного управления.

Фиксация

Направление воздушного потока из этого отверстия зафиксировано в нужном положении.
※ Если прямой воздушный поток создает чрезмерное охлаждение, то для повышения комфорта воздушный поток можно зафиксировать в горизонтальном направлении.

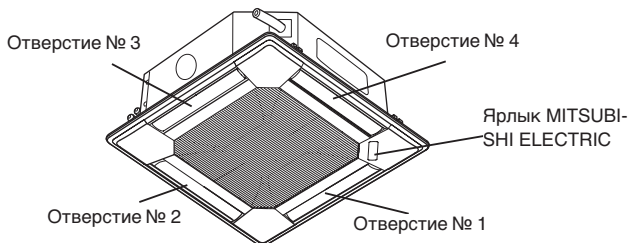

Примечание: "0" означает все отверстия.

Кнопки управления (в режиме фиксированного направления воздушного потока)

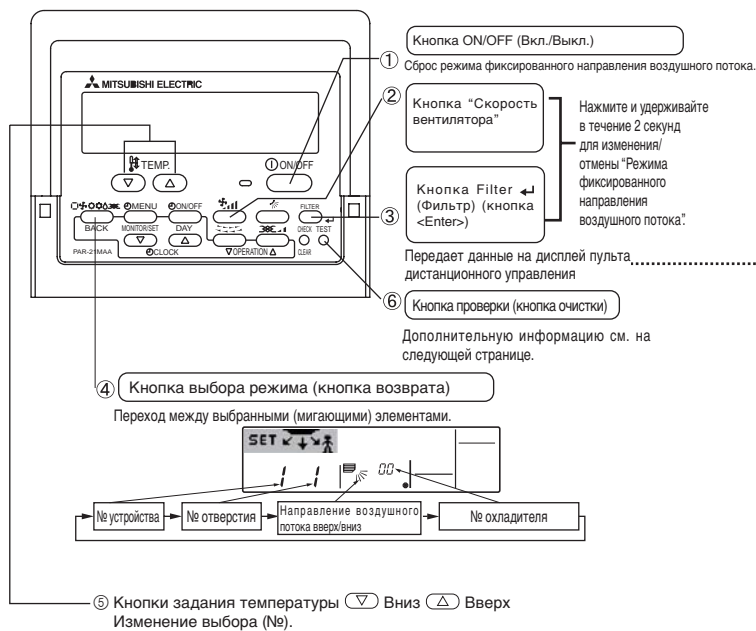

■ Нажатие кнопки с мигающим номером охладителя, номером устройства или номером отверстия ...

Настройка 5 направления подачи воздуха устанавливается только на кондиционере с №. на пульте дистанционного управления и его выпускном канале. (Остальные выпускные отверстия закрыты.)
Используется для задания кондиционера и отверстия, которые необходимо настроить.

■ Нажатие кнопки с мигающим индикатором направления воздушного потока вверх/вниз

Внимание

Во время мигания индикатора "Направление воздушного потока вверх/вниз" настраивается только тот кондиционер и то отверстие, номер которого отображен на пульте дистанционного управления.
Используется только для определения направления
Внимание: Задавайте параметры для нужного кондиционера.

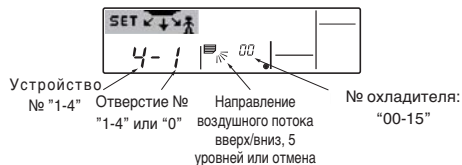

5. Эксплуатация

< Процедура настройки >

[1] Выключите кондиционер и выберите на пульте дистанционного управления "Fixed airflow direction mode" (Режим фиксированного направления воздушного потока)

1. Нажмите кнопку ON/OFF ① для выключения кондиционера.
2. Нажмите одновременно кнопки Fan Speed (Скорость вентилятора) ② и Filter (Фильтр) ← ③, и удерживайте их более 2 секунд; через некоторое время направление воздушного будет зафиксировано.

Дисплей режима фиксированного направления воздушного потока



※ После включения режима фиксированного направления воздушного потока воздух поступает вниз

[2] Выбор и идентификация выпускного отверстия

1. Нажмите кнопку установки температуры для выбора номера выпускного отверстия (мигает). Выберите номер, который необходимо задать.

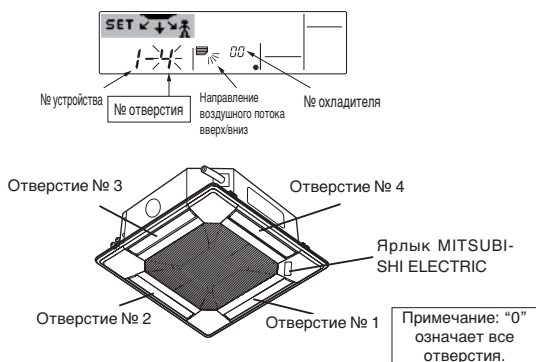

2. Нажмите кнопку Filter ← ③ (Фильтр), чтобы передать информацию на пульт дистанционного управления.
3. Подождите 15 секунд. Как работает кондиционер?
 - Воздух направляется вниз только из выбранного выпускного отверстия.
 - Перейти к пункту [3].
 - Воздух направляется вниз из неверного выпускного отверстия.
 - Повторите шаг 1 и выполните настройку заново.
 - Все выпускные отверстия закрыты.
 - Неправильные номера кондиционера (№ охладителя, № изделия). См. раздел "Как найти номер кондиционера".

[3] Фиксация направления воздушного потока

1. Нажмите кнопку режима (кнопку возврата) ④, чтобы индикатор направления воздушного потока "Вверх/Вниз" начал мигать.
2. Нажимайте кнопку установки температуры ⑤, пока не будет выбрано нужное направление.
3. Нажмите кнопку Filter (Фильтр) ← ③, чтобы передать информацию на пульт дистанционного управления кондиционера.
4. Подождите 15 секунд. Как работает кондиционер?
 - Задано выбранное направление воздушного потока.
 - Настройка фиксированного направления воздушного потока завершена (Перейдите к шагу [4].)
 - Задано неправильное направление воздушного потока.
 - Повторите шаг 2 и выполните настройку заново.

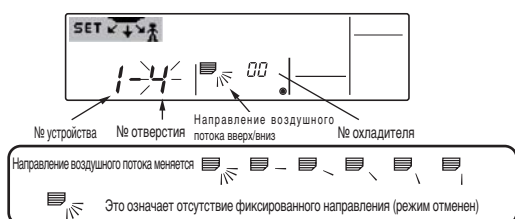

[4] Отмена "Режима фиксированного направления воздушного потока"

1. Нажмите кнопку ON/OFF ①, чтобы отменить "Режим фиксированного направления воздушного потока". Его можно также отменить одновременным нажатием кнопок Fan Speed (Скорость вентилятора) ② и Filter (Фильтр) ← ③ с удержанием не менее 2 секунд.
2. Не включайте пульт дистанционного управления в течение 30 секунд после отмены "Режима фиксированного направления воздушного потока". Пульт не выполнит команду, даже если нажимать какие-либо кнопки.

5. Эксплуатация

■ Как найти номер кондиционера

Каждый кондиционер имеет уникальный номер охладителя и номер устройства (см. пример ниже).

Чтобы найти номер кондиционера, выполните перечисленные ниже действия. № кондиционера определяется по направлению воздушного потока, и номер устройства увеличивается последовательно.

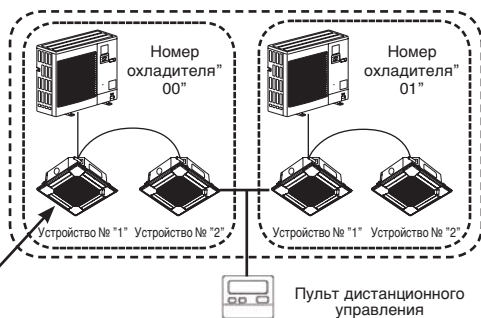

Для данного кондиционера номер кондиционера "Устройство № 1" охладителя "0".

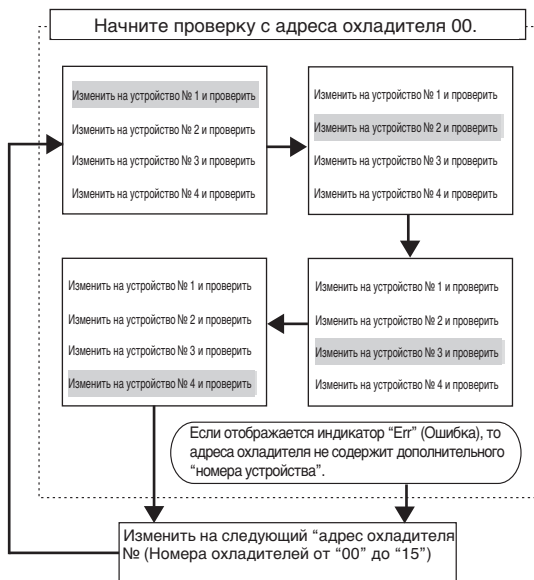

<Процедура поиска номера кондиционера>

[1] Проверка номера кондиционера и номера устройства

1. Нажмите кнопку режима (кнопку возврата) ④, и номер устройства или номер охладителя начнет мигать. Установите адрес охладителя на "00", а номер устройства - на "1" с помощью кнопки установки температуры ⑤.



2. Нажмите кнопку Filter ← (Фильтр) ③, чтобы передать информацию на пульт дистанционного управления.
3. Подождите 15 секунд. Как работает кондиционер?
 - Воздух будет направляться вниз только через то выпускное отверстие, номер которого отображается на пульте дистанционного управления.
 - Номер охладителя 00 и номер устройства 1 представляют собой номер кондиционера.
 - Все выпускные отверстия закрыты.
 - Перейти к пункту [2].

[2] Проверка путем поочередного изменения номера устройства (Максимальный номер устройства 4)

1. Нажмите кнопку режима (кнопку возврата) ④, номер устройства начнет мигать.



Выполните настройку следующего устройства с помощью кнопки установки температуры ⑤.

(адрес охладителя № 00 сохраняется.)

2. Нажмите кнопку Filter ← ③ (Фильтр) для передачи информации на пульт дистанционного управления.
3. Подождите 15 секунд. Как работает кондиционер?
 - Воздух будет направляться вниз только через то выпускное отверстие, номер которого отображается на пульте дистанционного управления.
 - Номер, отображаемый на дисплее пульта дистанционного управления, это номер кондиционера (Проверка завершена)
 - Все выпускные отверстия закрыты.
 - Повторите шаг [1] и выполните проверку. (если проверены все номера до №4 и не обнаружены, перейдите к шагу [3].)
 - На пульте дистанционного управления отобразится индикация "Err" (Ошибка).
 - У охладителя нет номера следующего устройства. (Перейдите к шагу [3].)



[3] Проверка номера устройства следующего номера охладителя (максимальный номер охладителя 15)

1. Нажмите кнопку режима (кнопку возврата) ④, чтобы номер охладителя начал мигать. Измените номер охладителя кнопкой установки температуры ⑤.

* Изменив адрес охладителя, № устройства и № выпускного отверстия, вернитесь к исходному экрану. 2. Вернитесь к шагу [2] и проверьте номера устройств, начиная с 1.



Сброс настройки фиксированного направления

Чтобы очистить настройки фиксированного направления воздушного потока (вернуться к заводским установкам), в этом режиме нажмите кнопку проверки (кнопку очистки) ⑥ и удерживайте не менее 3 секунд. Дисплей пульта дистанционного управления мигнет, и настройки будут очищены.

Примечание:

В ходе этой операции очищаются настройки режима фиксированного направления воздушного потока для всех кондиционеров, управляемых с пульта ДУ.

5.6. Вентиляция

► Для комбинации LOSSNAY

5.6.1. для проводные пульты дистанционного управления

- Для начала работы вентилятора вместе с внутренним устройством:
 - Нажмите кнопку "ON/OFF" (ВКЛ./ВЫКЛ.) ①.
 - На экране появится индикатор "Vent" (⊞). Вентилятор будет работать автоматически во время действия внутреннего устройства.
- Для независимой работы вентилятора:
 - Нажмите кнопку выбора режима ②, пока на экране не отобразится ⊞. Это означает, что вентилятор включен.
- Для изменения мощности вентилятора:
 - Нажмите кнопку вентиляции (Ventilation) ⑧ необходимое число раз.
 - Каждое нажатие кнопки переключает настройки так, как показано ниже.



5.6.2. для беспроводного пульта дистанционного управления

- Вентилятор включится автоматически при включении внутреннего прибора.
- Нет индикации на беспроводном пульте дистанционного управления.

6. Таймер

6.1. для проводные пульты дистанционного управления

Можно использовать экран выбора функции (Function Selection) для выбора одного из трех типов таймера: ① Weekly timer (Недельный таймер), ② Simple timer (Простой таймер) или ③ Auto Off (Таймер автоматического выключения).

6.1.1. Еженедельный таймер

■ Недельный таймер может использоваться для настройки до восьми операций в день в течение недели.

- Каждая операция может состоять из: времени включения/выключения с настройками температуры или только времени включения/выключения, или только настроек температуры.
- Когда наступает установленное для таймера время, кондиционер начинает выполнять действие, назначенное для таймера.

■ Настройка времени таймера может быть выполнена с точностью в 1 минуту.

Примечание:

*1. Таймеры недельный/простой/автоматического отключения не могут использоваться одновременно.

*2. Недельный таймер не будет работать в случае наличия следующих условий: Функция таймера выключена; система температуры или неисправном состоянии; выполняется тест системы; пульт дистанционного управления выполняет процедуру самотестирования или проверку пульта дистанционного управления; пользователь выполняет настройку таймера; пользователь выполняет настройку текущего дня недели или времени; система управляется из центрального пульта управления. (В частности, система не будет выполнять действия (включать или выключать устройство или контролировать температуру), которые отключены в результате возникновения этих условий).

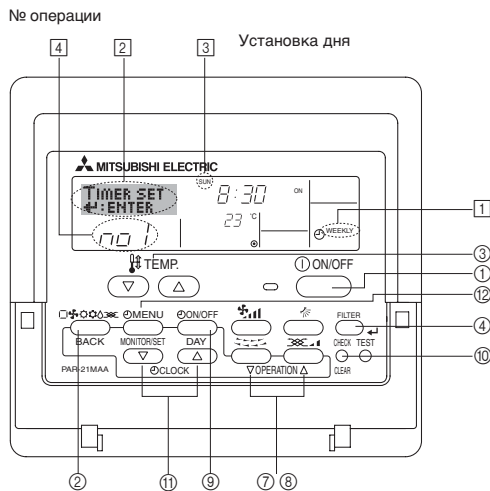

<Настройка недельного таймера>

- Убедитесь, что отображается стандартный экран управления, а также индикатор недельного таймера (①).
- Нажмите кнопку таймера "Menu" (②), после чего на экране отобразится сообщение "Set Up" (Установка) (②). (Помните, что каждое нажатие кнопки переключает дисплей между режимами отображения "Set Up" (Установка) и "Monitor" (Монитор)).
- Нажмите кнопку включения/выключения таймера "On/Off" (установка дня) (③) для установки дня недели. Каждое нажатие кнопки отображает следующий параметр настройки в последовательности: "Вск Пнд Втр Срד Чтв Птн Сбт" → "Sun" → ... → "Fri" → "Sat" → "Sun Mon Tues Wed Thurs Fri Sat"...
- Нажмите ∇ или кнопку операции ∆ (⑦ или ⑧) необходимое число раз для установки нужного значения (1 - 8) (④).

* Во время выполнения действий 3 и 4 будет выбран один из элементов показанной ниже таблицы.
(Слева на дисплее пульта дистанционного управления показывается отображение индикации в случае установки приведенных далее значений операции 1 для воскресенья (Sunday)).

Таблица настройки

№ операции	Sunday	Monday	...	Saturday
No. 1	• 8:30 • ON • 23 °C			
No. 2	• 10:00 • OFF	• 10:00 • OFF	• 10:00 • OFF	• 10:00 • OFF
...				
No. 8				

<Настройка операции 1 для воскресенья>
Включение кондиционера в 8:30 с контролем температуры до 23 °C.

<Настройка операции 2 на каждый день>
Отключение кондиционера в 10:00.

Примечание:

Устанавливая день для параметра "Sun Mon Tues Wed Thurs Fri Sat", вы можете выполнить одно и то же действие каждый день в одно и то же время.
(Например, приведенная выше операция 2, которая одинакова для всех дней недели).

<Настройка недельного таймера>

Показывает установку времени * Не отображается, если операция не выбрана.

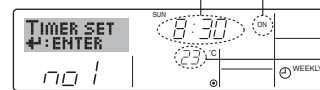

Показывает установки температуры.
* Не отображается, если температура не установлена.

- Нажмите соответствующую кнопку настройки времени (⑤) необходимое число раз для установки времени (⑤).
* Пока вы удерживаете кнопку нажатой, временные интервалы сначала будут иметь приращение по минуте, затем по десять минут, а после этого по одному часу.
- Нажмите кнопку "ON/OFF" (Вкл./Выкл.) (⑥) для выбора нужной операции (ON или OFF) (⑥).
* Каждое нажатие кнопки изменяет следующую настройку в последовательности: не отображается (нет настройки) → "ON" (Вкл.) → "OFF" (Выкл.)
- Нажмите соответствующую кнопку настройки температуры (③) для установки нужного значения температуры (⑦).
* Каждое нажатие кнопки изменяет настройку в последовательности: не отображается (нет настройки) ↔ 24 ↔ 25 ↔ ... ↔ 29 ↔ 30 ↔ 12 ↔ ... ↔ 23 ↔ не отображается. (Доступный диапазон: от 12 °C до 30 °C. Действительный диапазон контролируемых температур может отличаться в зависимости от типа подключенного устройства).
- После выполнения соответствующих настроек в действиях 5, 6 и 7 нажмите кнопку "Filter" (Фильтр) ← ④ для сохранения значений. Для очистки значений текущих настроек для выбранной операции нажмите и быстро отпустите кнопку проверки (Clear) (⑩).
* Отображаемая настройка времени изменится на "—:—", а индикаторы "On/Off" и установки температуры исчезнут. (Для одновременной очистки настроек таймера удерживайте нажатой в течение двух или более секунд кнопку проверки (Clear) (⑩). Индикатор начнет мигать, показывая, что все настройки были удалены. Дисплей начнет мигать, указывая на очистку всех настроек.)

Примечание:

Новые значения будут отменены, если перед кнопкой "Filter" (Фильтр) ← ④ вы нажмете кнопку выбора режима ②.

Если вы настроили две или более операции для одного и того же времени, будет выполнена только операция с наивысшим номером операции.

- Повторите действия с 3 по 8 для заполнения необходимого числа ячеек.
- Нажмите кнопку режима (Return) (②) для возврата к стандартному экрану управления и продолжения процедуры настройки.
- Для активизации таймера нажмите кнопку включения/выключения таймера "On/Off" (③), после чего индикатор "Timer Off" (Выкл. таймер) исчезнет с экрана. **Убедитесь, что индикатор "Timer Off" более не отображается.**

* Если настроек таймера нет, на экране будет мигать надпись "Timer Off" (Таймер Выкл.).

<Отображение настроек недельного таймера>

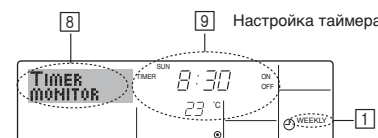

- Убедитесь, что индикатор недельного таймера отображается на экране (①).
- Нажмите кнопку таймера "Menu" (②), после чего на экране отобразится сообщение "Monitor" (Монитор) (⑧).
- Нажмите кнопку включения/выключения таймера "On/Off" (настройка дня) (③) необходимое число раз для выбора дня.
- Нажмите кнопку операции ∇ или ∆ (⑦ или ⑧) для изменения отображаемой на дисплее операции таймера (⑨).
* Каждое нажатие кнопки осуществит переход к следующей операции таймера в порядке выполненных настроек времени.
- Для закрытия монитора и возврата к стандартному экрану управления нажмите кнопку режима (Return) (②).

<Для отключения недельного таймера.>

Нажмите кнопку включения/выключения таймера "On/Off" (③), после чего на экране появится индикатор "Timer Off" (Таймер выкл.) (⑩).

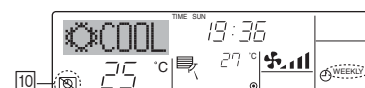

6. Таймер

<Для включения недельного таймера.>

Нажмите кнопку включения/выключения таймера "On/Off" (9), после чего индикатор "Timer Off" (Выкл. таймер) (10) потемнеет на экране.

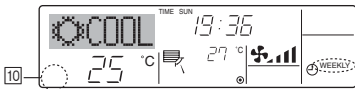

6.1.2. Простой таймер

■ Вы можете настроить простой таймер тремя способами:

- Только время включения: кондиционер начнет работу после наступления установленного времени.
- Только время выключения: кондиционер прекратит работу после наступления установленного времени.
- Время включения и выключения: Кондиционер начинает и прекращает работу после наступления соответствующего времени.

■ Простой таймер (включение и выключение) может быть настроен только для 72-х часового интервала времени.

Настройки времени могут быть сделаны с приращением в один час.

Примечание:

*1. Таймеры недельный/простой/автоматического отключения не могут использоваться одновременно.

*2. Простой таймер не будет работать в случае наличия следующих условий:

Таймер выключен; система находится в неисправном состоянии; выполняется тест системы; пульт дистанционного управления выполняет процедуру самотестирования или диагностики; пользователь пытается выбрать режим работы; пользователь выполняет настройку таймера; система управляется из центрального пульта управления. (В этих условиях операции включения и отключения запрещены).

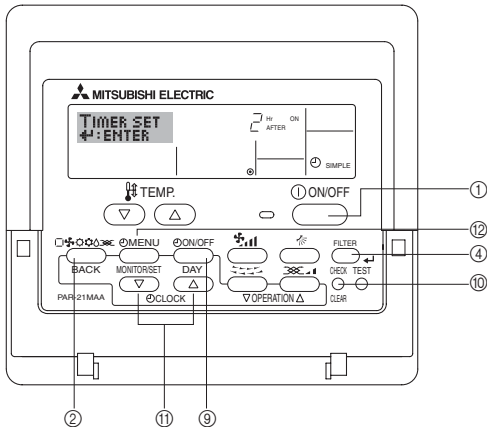

<Настройка простого таймера>

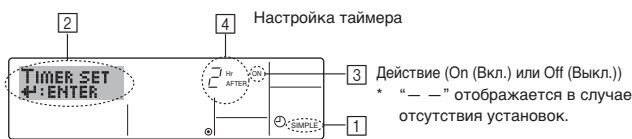

1. Убедитесь, что отображается стандартный экран управления, а также индикатор простого таймера (1).

В случае отображения индикации, отличной от индикации простого таймера (Simple Timer), установите ее в "SIMPLE TIMER", используя функцию настройки таймера (см. 8.[3] (3)).

2. Нажмите кнопку таймера "Menu" (2), после чего на экране отобразится индикатор "Set Up" (Установка) (2). (Помните, что каждое нажатие кнопки переключает дисплей между режимами отображения "Set Up" (Установка) и "Monitor" (Монитор)).

3. Нажмите кнопку "ON/OFF" (ВКЛ./ВЫКЛ.) (1) для отображения текущих настроек простого таймера (ON или OFF). Нажмите кнопку один раз для отображения оставшегося времени до включения, а затем еще раз для отображения времени, оставшегося до выключения. (Индикатор "ON/OFF" отображается в [3]).

- "ON" – таймер включения: кондиционер начнет работу после прохождения установленного числа часов.
- "OFF" – таймер отключения: кондиционер прекратит работу после прохождения установленного числа часов.

4. Когда в [3] отображается "ON" или "OFF": нажмите соответствующую кнопку настройки времени (1) для установки необходимого числа часов для включения (если отображается "ON") или для выключения (если в [4] отображается "OFF").

- Доступный диапазон: 1 - 72 часа

5. Для настройки времени включения и отключения повторите действия 3 и 4.
* Помните, что для включения и выключения не может быть установлено одно и то же время.

6. Для очистки текущих настроек времени включения и выключения: Отобразите настройки включения или выключения (см. действие 3) и нажмите кнопку проверки (Clear) (10) для очистки настроек в значение "-" ([4]). (Если нужно использовать только параметр включения или только отключения, убедитесь, что необходимый параметр не имеет значения "-".)

7. После выполнения действия с 3 по 6 нажмите кнопку "Filter" (Фильтр) (4) для сохранения значения.

Примечание:

Новые настройки будут отменены, если перед кнопкой "Filter" (Фильтр) (4) вы нажмете кнопку режима (Return) (2).

8. Нажмите кнопку режима (Return) (2) для возврата к стандартному экрану управления.

9. Нажмите кнопку включения/выключения таймера "On/Off" (9) для начала работы таймера. Во время работы таймера его значение отображается на дисплее. **Проверьте, что значение таймера отображается, и оно соответствует выполненным настройкам.**

<Отображение текущих настроек простого таймера>

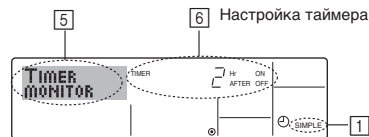

1. Убедитесь, что на экране отображается индикатор простого таймера (1).

2. Нажмите кнопку таймера "Monitor" (Монитор) (5).

- Если простой таймер будет работать для включения или выключения, его установленное текущее значение отобразится в [6].
- Если были установлены оба значения ("ON" (ВКЛ.) и "OFF" (ВЫКЛ.)), будут отображены оба значения.

3. Нажмите кнопку режима (Return) (2) для закрытия индикатора монитора и возврата к стандартному экрану управления.

<Для отключения простого таймера отключения...>

Нажмите кнопку включения/выключения таймера "On/Off" (9), чтобы настройки таймера не отображались на экране (7).

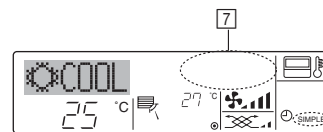

<Для запуска простого таймера...>

Нажмите кнопку включения/выключения таймера "On/Off" (9), чтобы настройки таймера начали отображаться на экране (7).

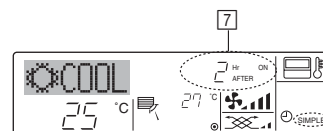

6. Таймер

Примеры

Если для простого таймера были установлены значения включения и отключения, действия и информация на дисплее будут подобны показанной далее информации.

Пример 1.

Запустите таймер (время включения должно предшествовать времени выключения)

Время включения: 3 часа
Время выключения: 7 часов

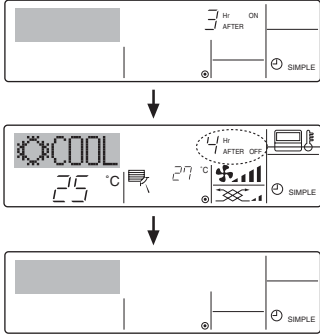

В момент запуска таймера
На дисплее отображаются настройки таймера включения (ON) (осталось часов до включения).

В 3 часа после запуска таймера
Настройки таймера на дисплее изменились на OFF (ВЫКЛ.) (осталось часов до включения). Отображается настройка для времени отключения (OFF - 7 часов) – включения (ON - 3 часа) = 4 часа.

В 7 часов после запуска таймера
Кондиционер выключится, и будет оставаться в этом состоянии до следующего включения.

Пример 2.

Запустите таймер (время выключения должно предшествовать времени включения)

Время включения: 5 часов
Время выключения: 2 часа

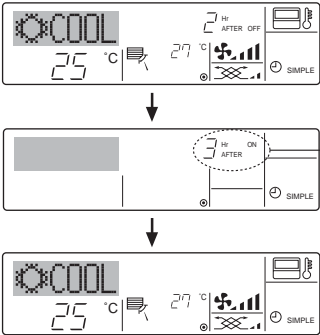

В момент запуска таймера
На дисплее отображаются настройки таймера отключения (OFF) (осталось часов до отключения).

В 2 часа после запуска таймера
Настройки таймера на дисплее изменились на ON (ВКЛ.) (осталось часов до включения). Отображается настройка для времени включения (ON - 5 часов) – выключения (OFF - 2 часа) = 3 часа.

В 5 часов после запуска таймера
Кондиционер включится и будет работать до момента выключения.

6.1.3. Таймер автоотключения

- Этот таймер начинает отсчет времени после включения кондиционера и выключает его в указанное в настройках время.
- Можно установить значения от 30 минут до 4 часов с 30-минутным приращением.

Примечание:

1. Таймеры недельный/простой/автоматического отключения не могут использоваться одновременно.
2. Таймер автоматического отключения не будет работать в случае наличия следующих условий:
Таймер выключен; система находится в неисправном состоянии; выполняется тест системы; пульт дистанционного управления выполняет процедуру самотестирования или диагностики; пользователь пытается выбрать режим работы; пользователь выполняет настройку таймера; система управляется из центрального пульта управления. (В этих условиях операции включения и отключения запрещены).

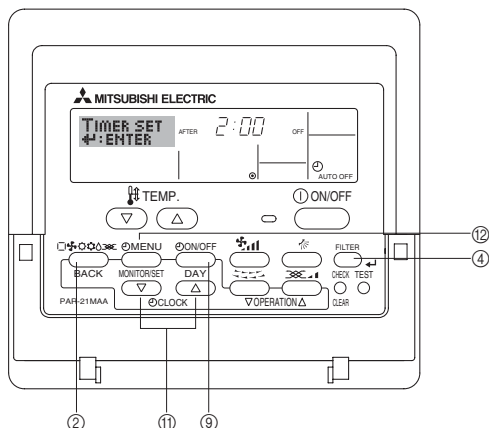

<Настройка таймера автоматического выключения>

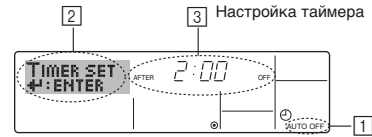

1. Убедитесь, что отображается стандартный экран управления и индикатор таймера отключения (Auto Off) (1).
2. Удерживайте нажатой кнопку таймера "Menu" (2) в течение **3 секунд** до появления на экране индикации "Set Up" (Установка) (2).
3. Нажмите соответствующую кнопку настройки времени (3) для установки времени отключения (3).
4. Нажмите кнопку "Filter" (Фильтр) (4) для сохранения настроек.
Примечание:
Настройки будут отменены, если перед кнопкой "Filter" (Фильтр) (4) вы нажмете кнопку режима (Return) (2).
5. Нажмите кнопку режима (Return) (2) для продолжения процедуры настройки и возврата к стандартному экрану управления.
6. Если кондиционер уже работает, таймер начнет немедленный отсчет времени. **Обязательно проверьте правильность настроек, которые должны отобразиться на дисплее.**

<Проверка текущих настроек таймера автоматического выключения>

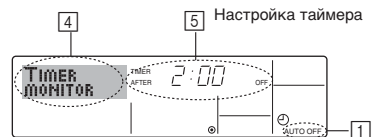

1. Убедитесь, что на экране отображается "Auto Off" (Выкл. автоматический режим) (1).
2. Удерживайте нажатой кнопку таймера "Menu" (2) в течение **3 секунд** до появления на экране индикации "Monitor" (Монитор) (4).
3. Для закрытия монитора и возврата к стандартному экрану управления нажмите кнопку режима (Return) (2).

<Для отключения таймера автоматического отключения...>

- Удерживайте нажатой кнопку включения/выключения таймера "On/Off" (9) в течение **3 секунд**, после чего появится сообщение "Timer Off" (Выкл. таймер) (6), а значение настройки таймера (7) исчезнет.

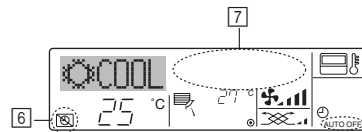

- В качестве альтернативы для этого можно также выключить кондиционер воздуха. Значение настройки таймера (7) исчезнет с экрана.

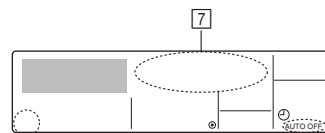

<Для включения таймера автоматического выключения...>

- Удерживайте нажатой кнопку включения/выключения таймера "On/Off" (9) в течение **3 секунд**. Сообщение "Timer Off" (Выкл. таймер) исчезнет (6), а значение настройки таймера (7) появится на дисплее.
- В качестве альтернативы для этого можно также включить кондиционер воздуха. Значение настройки таймера появится в 7.

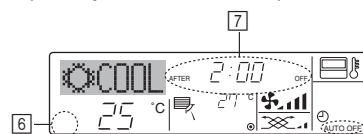

6. Таймер

6.2. Для беспроводного пульта дистанционного управления

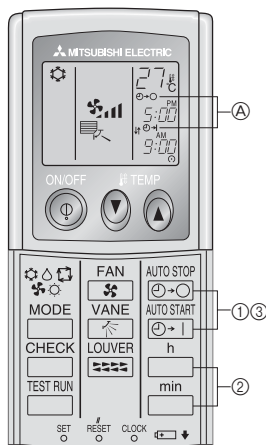

①Нажмите кнопку или кнопку (УСТАНОВКА ТАЙМЕРА - TIMER SET).

- Время можно установить, пока мигает следующий символ.
Таймер OFF (Выкл.) : Мигает .
Таймер ON (Вкл.) : Мигает .
- ②С помощью кнопок и установите желаемое время.
- ③Отмена таймера.
Для отмены таймера выключения (OFF) нажмите кнопку .
Для отмены таймера включения (ON) нажмите кнопку .
- Вы можете комбинировать таймеры выключения (OFF) и включения (ON).
- Нажатие кнопки ① ON/OFF (ВКЛ./ВЫКЛ.) на пульте дистанционного управления с целью остановки прибора во время действия режима таймера приведет к отмене таймеров.
- Если не установлено текущее время, использование функции таймера невозможно.

7. Прочие функции

7.1. Блокировка кнопок пульта дистанционного управления (ограничение функциональности)

■ По желанию вы можете блокировать кнопки на пульте дистанционного управления. Для выбора типа блокировки можно использовать настройки выбора функций (Function Selection) пульта дистанционного управления.
(Дополнительную информацию о выборе типа блокировки см. в пункте [2] (1) раздела 8). В особенности, можно выбрать два следующих типа блокировки:

- ①Блокировка всех кнопок.
Блокирует все кнопки пульта дистанционного управления.
- ②Блокировка всех кнопок, кроме "ON/OFF".
Блокирует все кнопки кроме "ON/OFF" (ВКЛ./ВЫКЛ.).

Примечание:

Индикатор блокировки "Locked" (Блокировано) появляется на экране после того, как кнопки будут заблокированы.

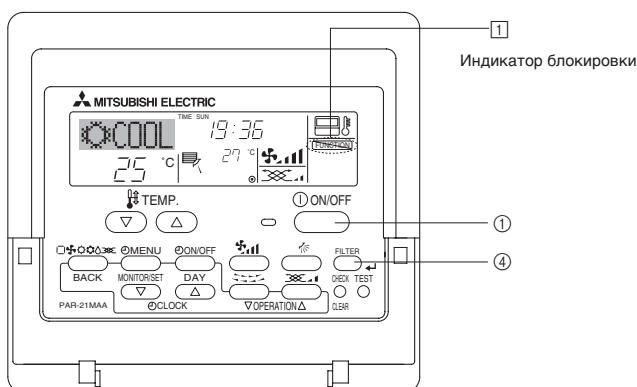

<Как блокировать кнопки>

1. Удерживая нажатой кнопку "Filter" (Фильтр) ④, нажмите и удерживайте в течение 2 секунд кнопку "ON/OFF" (ВКЛ./ВЫКЛ.) ①. Сообщение "Locked" (Блокировано) появится на экране (1), указывая, что блокировка включена.
* Если функция блокировки была отключена на экране выбора функции (Function Selection), после того, как вы выполните нажатие описанных ранее кнопок, появится сообщение "Not Available" (Недоступно).



- Если вы нажмете заблокированную кнопку, на дисплее начнет мигать индикатор "Locked" (Блокировано) (1).



<Как разблокировать кнопки>

1. Удерживая нажатой кнопку "Filter" (Фильтр) ④, нажмите и удерживайте в течение 2 секунд кнопку "ON/OFF" (ВКЛ./ВЫКЛ.) ① до исчезновения с экрана сообщения "Locked" (Блокировано) (1).



7. Прочие функции

7.2. Индикация кодов ошибок

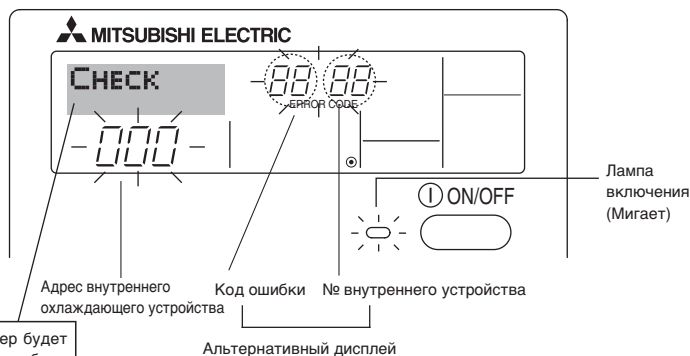

Если вы настроили номер телефона вызова в случае возникновения проблем, этот номер будет отображен на экране. (Вы можете выполнить установку номера телефона на экране выбора функции (Function Selection). За дополнительной информацией обратитесь к разделу 8).

- Если одновременно мигают индикатор включения и код ошибки: Это означает, что все операции остановлены, и кондиционер воздуха не работает (невозможно возобновить работу). Запишите номер устройства и код ошибки, затем отключите питание кондиционера и обратитесь к своему поставщику или в обслуживающую организацию.

Когда нажата кнопка проверки (Check):

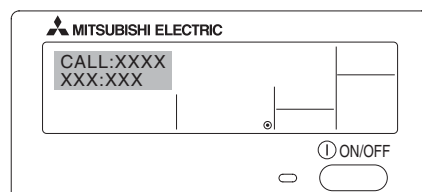
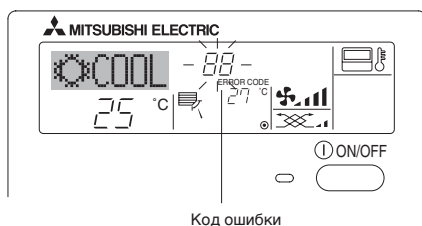

- Если мигает только код ошибки (лампа включения продолжает гореть): Работа системы продолжается, но в ней возникли неполадки. В этом случае необходимо записать код ошибки и обратиться к своему поставщику или в обслуживающую организацию за помощью.
- * Если вы настроили номер телефона вызова обслуживающей организации в случае возникновения проблем, нажмите кнопку "Check" (Проверка) для отображения на экране этого номера. (Вы можете выполнить установку номера телефона на экране выбора функции (Function Selection). За дополнительной информацией обратитесь к разделу 8).

8. Выбор функции

Выбор функции с помощью пульта дистанционного управления

В режиме выбора функции с помощью пульта дистанционного управления можно настраивать нижеприведенные функции. При необходимости измените настройку.

Пункт 1	Пункт 2	Пункт 3 (Описание настройки)
1. Выбор языка ("CHANGE LANGUAGE")	Выбор языка отображения	<ul style="list-style-type: none"> • Возможен вариант индикации на разных языках
2. Ограничение функций ("Выбор функции")	(1) Настройка ограничений рабочей функции (блокировка режима работы) ("функция блокировки")	<ul style="list-style-type: none"> • Настройка диапазона ограничения режима работы (блокировка режима работы)
	(2) Использование настройки автоматического режима ("Выбор режима АВТО")	<ul style="list-style-type: none"> • Настройка включения или отключения "автоматического" режима работы
	(3) Настройка ограничения диапазона температуры ("Ограничение част. температ")	<ul style="list-style-type: none"> • Настройка регулируемого диапазона температуры (максимум, минимум)
3. Выбор режима ("Выбор режима")	(1) Настройка пульта дистанционного управления (основной/ дополнительный) ("Основной пульт/ дополнительный пульт")	<ul style="list-style-type: none"> • Выбор основного или подчиненного пульта дистанционного управления * При подключении двух пультов дистанционного управления к одной группе один из пультов необходимо настроить как дополнительный.
	(2) Использование настройки часов ("часы")	<ul style="list-style-type: none"> • Настройка включения или отключения функции часов
	(3) Настройка функции таймера ("Недельный таймера")	<ul style="list-style-type: none"> • Настройка типа таймера
	(4) Настройка номера контакта при возникновении ошибки ("CALL.")	<ul style="list-style-type: none"> • Индикация номера контакта в случае возникновения ошибки • Настройка номера телефона
4. Изменение индикации ("Настройка индрежима")	(1) Настройка индикации температуры (°C/°F) ("Един. темпер. °C/°F")	<ul style="list-style-type: none"> • Настройка индикации единиц измерения температуры (°C или °F)
	(2) Настройка индикации температуры всасываемого воздуха ("Показывать темп. в комн.")	<ul style="list-style-type: none"> • Настройка включения или отключения индикации температуры воздуха (всасываемого) в помещении
	(3) Настройка индикации режима автоматического охлаждения/обогрева ("Ннд. Т/Х в режиме АВТО")	<ul style="list-style-type: none"> • Настройка включения или отключения отображения индикации "Охлаждение" или "Обогрев" при автоматическом режиме работы

8. Выбор функции

[Схема выбора функции]
Настройка языка (Английский)

Нормальный режим индикации (индикация, отображаемая при выключенном кондиционере)

Удерживая нажатой кнопку (E), нажмите кнопку (D) и удерживайте ее две секунды.

- (E) Нажмите кнопку режима работы.
- (G) Нажмите кнопку TIMER MENU (МЕНЮ ТАЙМЕРА).
- (D) Нажмите кнопку TIMER ON/OFF (ТАЙМЕР ВКЛ/ВЫКЛ).

Выбор языка

Выбор функции

Выбор режима

Настройка индрежима

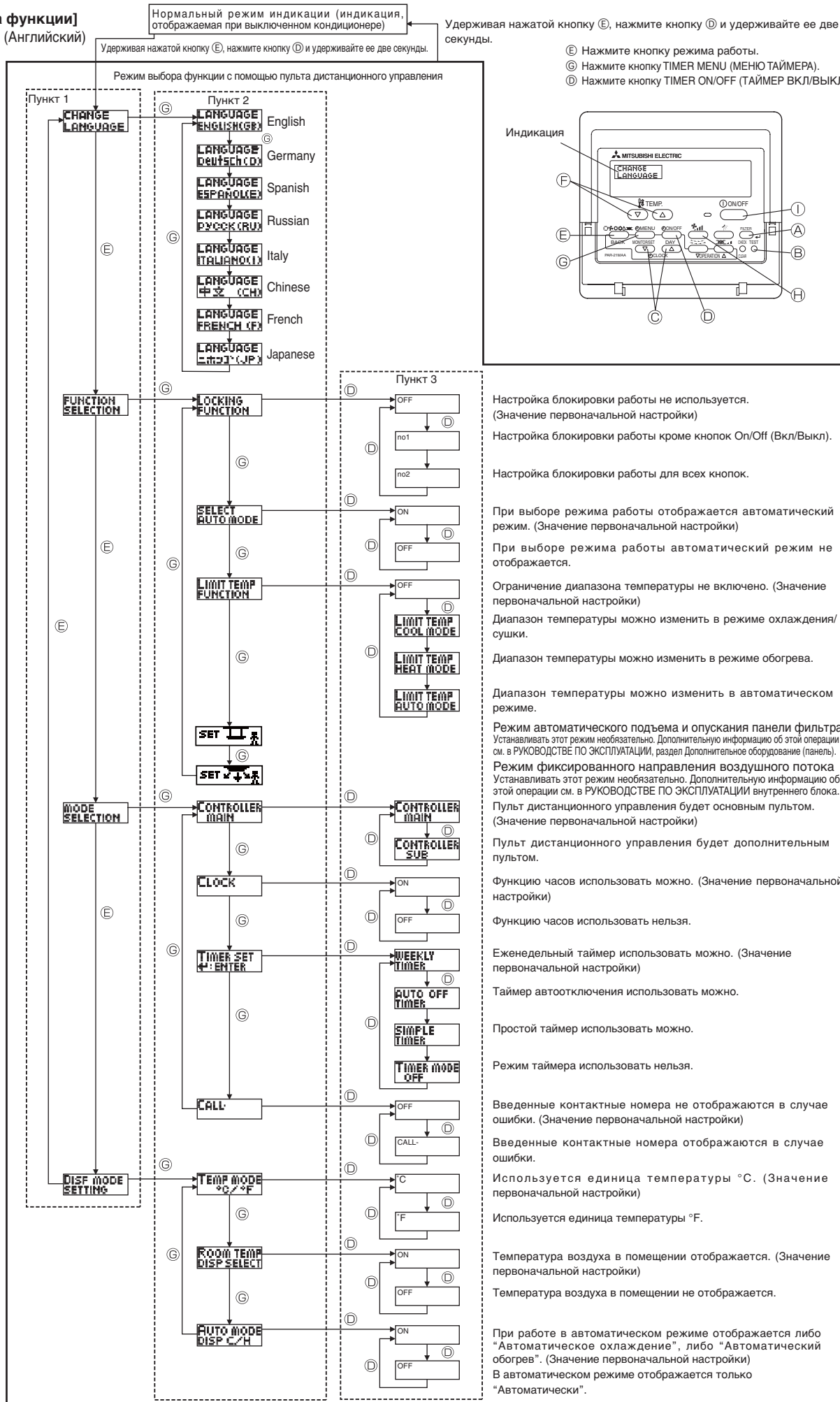

8. Выбор функции

[Детальная настройка]

[4]-1 Настройка CHANGE LANGUAGE (выбор языка)

Можно выбрать язык, на котором отображаются индикации на дисплее.

• Нажмите кнопку [⊖ MENU] ⊕, чтобы выбрать язык.

- ① Английский (GB), ② Немецкий (D), ③ Испанский (E), ④ Русский (RU), ⑤ Итальянский (I), ⑥ Китайский (CH), ⑦ Французский (F), ⑧ Японский (JP)

См. таблицу точечного дисплея.

[4]-2 Ограничение функций

(1) Настройка ограничений рабочей функции (блокировка режима работы)

• Чтобы включить настройку, нажмите кнопку [⊖ ON/OFF] ⊕.

① po1: Настройка блокировки режима работы осуществляется всеми кнопками, кроме кнопки [⊖ ON/OFF].

② po2: Настройка блокировки режима работы осуществляется всеми кнопками.

③ OFF (Исходное значение настройки) :

Настройка блокировки режима работы не осуществляется.

* Чтобы установить правильную настройку блокировки режима работы в нормальном режиме индикации экрана, необходимо нажать следующие кнопки (одновременно нажмите кнопки [FILTER] и [⊖ ON/OFF] и удерживайте их в течение двух секунд) в нормальном режиме индикации экрана после выполнения настройки, упомянутой выше.

(2) Использование настройки автоматического режима

Если пульт дистанционного управления подключен к блоку, который работает в автоматическом режиме, можно выполнить следующие настройки.

• Чтобы включить настройку, нажмите кнопку [⊖ ON/OFF] ⊕.

① ON (Исходное значение настройки) :

Индикация автоматического режима отображается, если выбран режим работы.

② OFF:

Индикация автоматического режима не отображается, если выбран режим работы.

(3) Настройка ограничения диапазона температуры

После выполнения настройки можно изменить значение температуры в пределах установленного диапазона.

• Чтобы включить настройку, нажмите кнопку [⊖ ON/OFF] ⊕.

① Ограничено охлаждение:

Диапазон температуры можно изменить в режиме охлаждения/сушки.

② Ограничен обогрев:

Диапазон температуры можно изменить в режиме обогрева.

③ Ограничен режим АВТО:

Диапазон температуры можно изменить в автоматическом режиме.

④ OFF (исходная настройка) :

ограничение диапазона температуры выключено.

* Если установлено значение кроме OFF (выкл.), одновременно выполняется настройка ограничения диапазона температуры в режимах охлаждения и обогрева, а также в автоматическом режиме. Тем не менее, диапазон невозможно ограничить, если установленный диапазон температуры не изменялся.

• Чтобы повысить или понизить температуру, нажмите кнопку [⏸ TEMP. (▽) и (△)] ⊕.

• Чтобы включить настройки верхнего и нижнего пределов, нажмите кнопку [* , ||] ⊕. Выбранный параметр мигает, можно установить температуру.

• Устанавливаемый диапазон
Режим охлаждения/сушки:

Нижний предел: от 19°C до 30°C Верхний предел: от 30°C до 19°C

Режим обогрева:

Нижний предел: от 17°C до 28°C Верхний предел: от 28°C до 17°C

Автоматический режим:

Нижний предел: от 19°C до 28°C Верхний предел: от 28°C до 19°C

[4]-3 Настройка выбора режима

(1) Настройка пульта дистанционного управления (основной/дополнительный)

• Чтобы включить настройку, нажмите кнопку [⊖ ON/OFF] ⊕.

① Основной: контроллер будет установлен как основной.

② Дополнительный: контроллер будет установлен как дополнительный.

(2) Использование настройки часов

• Чтобы включить настройку, нажмите кнопку [⊖ ON/OFF] ⊕.

① ON: Можно использовать функцию часов.

② OFF: Функция часов использовать невозможно.

(3) Настройка функции таймера

• Чтобы включить настройку, нажмите кнопку [⊖ ON/OFF] ⊕ (Выберите одну из настроек, приведенных ниже.).

① Недельный таймер (Исходное значение настройки):

Можно использовать еженедельный таймер.

② АВТО от пчочу. по таймеру :

Можно использовать таймер автоотключения.

③ Простой таймер:

Можно использовать обычный таймер.

④ Таймер выкл.:

Режим таймера использовать невозможно.

* Если настройка часов имеет значение OFF, “Недельный таймер” использовать невозможно.

(4) Настройка номера контакта при возникновении ошибки

• Чтобы включить настройку, нажмите кнопку [⊖ ON/OFF] ⊕.

① CALL OFF:

В случае ошибки настроенные контактные номера не отображаются.

② CALL **** * * * * :

В случае ошибки настроенные контактные номера отображаются.

CALL :

Контактный номер можно задать, если дисплей выглядит как показано выше.

• Настройка контактных номеров

Для настройки контактных номеров следуйте перечисленным процедурам. Перемещайте мигающий курсор, чтобы вводить цифры. Нажмите кнопку [⏸ TEMP. (▽) и (△)] ⊕ для перемещения курсора вправо (влево). Нажмите кнопку [⊖ CLOCK (▽) and (△)] ⊕ для настройки номеров.

[4]-4 Настройка изменения индикации

(1) Настройка индикации температуры (°C/°F)

• Чтобы включить настройку, нажмите кнопку [⊖ ON/OFF] ⊕.

① °C: Используемая единица измерения температуры - °C.

② °F: Используемая единица измерения температуры - °F.

(2) Настройка индикации температуры в помещении

• Чтобы включить настройку, нажмите кнопку [⊖ ON/OFF] ⊕.

① ON: Температура всасываемого воздуха отображается.

② OFF: Температура всасываемого воздуха не отображается.

(3) Настройка индикации режима автоматического охлаждения/обогрева

• Чтобы включить настройку, нажмите кнопку [⊖ ON/OFF] ⊕.

① ON:

При работе в автоматическом режиме отображается либо “Автоматическое охлаждение”, либо “Автоматический обогрев”.

② OFF:

В автоматическом режиме отображается только “Автоматический”.

8. Выбор функции

[Таблица точечного дисплея]

Настройка языка	English	Germany	Spanish	Russian	Italy	Chinese	French	Japanese
Ожидание запуска	PLEASE WAIT	←	←	←	←	←	←	←
Режим работы	Режим охлаждения	COOL	Kühlen	FRÍO	Холод	COOL	FROID	冷房
	Режим сушки	DRY	Trocknen	DESHUMIDIFICACION	Сушка	DRY	DESHU	ドライ
	Режим отопления	HEAT	Heizen	CALOR	Тепло	HEAT	CHAUD	暖房
	Автоматический режим	AUTO	AUTO	AUTO-MÁTICO	Авто	AUTO	AUTO	自動
	Автоматический режим (охлаждение)	COOL	Kühlen	FRÍO	Холод	COOL	FROID	冷房
	Автоматический режим (отопление)	HEAT	Heizen	CALOR	Тепло	HEAT	CHAUD	暖房
	Режим вентилятора	FAN	Lüfter	VENTILACIÓN	Вент	VENTILAZIONE	送风	送風
	Вентиляция	VENTILATION	Gebäudebetrieb	VENTILACIÓN	ВЕНТИЛЯЦИЯ	ARIA ESTERNA	换气	VENTILATION
Ожидание (горячая настройка)	STAND BY	STAND BY	CALENTANDO	ОБОГРЕВ: ПАУЗА	STAND BY	准备中	PRE CHAUFFAGE	準備中
Оттаивание	DEFROST	Abtauen	DESCONGELACION	ОТТАИВАНИЕ	SGRINAMENTO	除霜中	DEGIVRAGE	霜取中
Заданная температура	SET TEMP	TEMP einstellen	TEMP. CONSIGNA	ЦЕЛЕВАЯ ТЕМПЕРАТУРА	IMPOSTAZIONE TEMPERATURA	设定温度	REGLAGE TEMPERATURE	設定温度
Скорость вентилятора	FAN SPEED	Lüftergeschwindigkeit	VELOCIDAD VENTILADOR	СКОРОСТЬ ВЕНТИЛЯТОРА	VELOCITA' VENTILATORE	风速	VITESSE DE VENTILATION	風速
Кнопка не используется	NOT AVAILABLE	nicht verfügbar	NO DISPONIBLE	НЕ ДОСТУПНО	NON DISPONIBILE	无效按钮	NON DISPONIBLE	無効ボタン
Проверка (ошибка)	CHECK	Prüfen	COMPROBAR	ПРОВЕРКА	CHECK	検査	CONTROLE	点検
Тестовый запуск	TEST RUN	Testbetrieb	TEST FUNCIONAMIENTO	ТЕСТОВЫЙ ЗАПУСК	TEST RUN	试运行	TEST	試運転
Самодиагностика	SELF CHECK	Selbst-diagnose	AUTO REVISIÓN	САМОДИАГНОСТИКА	SELF CHECK	自我诊断	AUTO CONTROLE	自己診断
Выбор функции прибора	FUNCTION SELECTION	Funktion auswählen	SELECCIÓN DE FUNCIÓN	ВЫБОР ФУНКЦИИ	SELEZIONE FUNZIONI	功能选择	SELECTION FONCTIONS	メニュー選択
Настройка вентиляции	SETTING OF VENTILATION	Lüfterstufen wählen	CONFIG. VENTILACIÓN	НАСТРОЙКА ВЕНТИЛЯЦИИ	IMPOSTAZIONE ARIA ESTERNA	换气设定	SELECTION VENTILATION	換気設定

Настройка языка	English	Germany	Spanish	Russian	Italy	Chinese	French	Japanese
Выбор языка	CHANGE LANGUAGE	←	←	←	←	←	←	←
Выбор функции	FUNCTION SELECTION	Funktion auswählen	SELECCIÓN DE FUNCIÓN	ВЫБОР ФУНКЦИИ	SELEZIONE FUNZIONI	功能限制	SELECTION FONCTIONS	メニュー制限
Настройка ограничения рабочей функции	LOCKING FUNCTION	Sperrfunktion	FUNCIÓN BLOQUEADA	ФУНКЦИЯ БЛОКИРОВКИ	BLOCCO FUNZIONI	操作限制	BLOCCAGE FONCTIONS	操作ロック
Использование настройки автоматического режима	SELECT AUTO MODE	Auswahl Auto Betrieb	SELECCIÓN MODO AUTO	ВЫБОР РЕЖИМА АВТО	SELEZIONE MODO AUTO	自动模式	SELECTION DU MODO AUTO	自動モード
Настройка ограничения температурного диапазона	LIMIT TEMP FUNCTION	Limit Temp Funktion	LIMIT TEMP CONSIGNA	ОГРАНИЧЕНИЕ УСТ. ТЕМПЕРАТ	LIMITAZIONE TEMPERATURA	温度限制	LIMITATION TEMPERATURE	温度制限
Ограничение температуры охлаждения/дневного режима	LIMIT TEMP COOL MODE	Limit Kühl Temp	LIMIT TEMP MODO FRÍO	ОГРАНИЧЕНИЕ ОХЛАЖДЕНИЯ	LIMITAZIONE MODO COOL	制冷范围	LIMITE TEMP MODO FROID	制冷房
Ограничение температуры режима обогрева	LIMIT TEMP HEAT MODE	Limit Heiz Temp	LIMIT TEMP MODO CALOR	ОГРАНИЧЕНИЕ ОБОГРЕВА	LIMITAZIONE MODO HEAT	制热范围	LIMITE TEMP MODO CHAUD	制热房
Ограничение температуры автоматического режима	LIMIT TEMP AUTO MODE	Limit Auto Temp	LIMIT TEMP MODO AUTO	ОГРАНИЧЕНИЕ РЕЖИМА АВТО	LIMITAZIONE MODO AUTO	自动范围	LIMITE TEMP MODO AUTO	制自动
Выбор режима	MODE SELECTION	Betriebsart wählen	SELECCIÓN DE MODO	ВЫБОР РЕЖИМА	SELEZIONE MODO	基本模式	SELECTION DU MODO	基本メニュー
Пульт дистанционного управления настроен как ОСНОВНОЙ	CONTROLLER MAIN	Hauptcontroller	CONTROL PRINCIPAL	ОСНОВНОЙ ПУЛЬТ	CONTROLLO MAIN	遥控主	TELCOMMANDE MAITRE	リモコン 主機
Пульт дистанционного управления настроен как ДОПОЛНИТЕЛЬНЫЙ	CONTROLLER SUB	Nebencontroller	CONTROL SECUNDARIO	ДОПОЛНИТЕЛЬНЫЙ ПУЛЬТ	CONTROLLO SUB	遥控辅	TELCOMMANDE ESCLAVE	リモコン 副機
Использование настройки часов	CLOCK	Uhr	RELOJ	ЧАСЫ	OROLOGIO	时钟	AFFICHAGE HORLOGE	時計 3000
Установка дня недели и времени	TIME SET 4: ENTER	Uhr stellen 4: einstellen	CONFIG RELOJ 4: CONFIG	ЧАСЫ: УСТ. 4: ВВОД	OROLOGIO 4: ENTER	时间 4: ENTER	HORLOGE 4: ENTRER	トケイセッテイ 4: カクテイ
Установка таймера	TIMER SET 4: ENTER	Zeitschaltuhr 4: einstellen	TEMPORIZA - DOR 4: CONFIG	ТАЙМЕР: УСТ. 4: ВВОД	TIMER 4: ENTER	定时器 4: ENTER	PROG HORAIRE 4: ENTRER	タイマーセッテイ 4: カクテイ
Монитор таймера	TIMER MONITOR	Uhrzeit Anzeige	VISUALIZAR TEMPORIZAD.	ПРОСМОТР ТАЙМЕРА	VISUALIZ TIMER	定时器状态	AFFICHAGE PROG HORAIRE	タイマーモニター
Еженедельный таймер	WEEKLY TIMER	Wochenzeit schalt Uhr	TEMPORIZA - DOR SEMANAL	НЕДЕЛЬНЫЙ ТАЙМЕР	TIMER SETTIMANALE	每周定时器	PROG HEBDO MADRAIRE	タイマー 週間
Режим таймера выключен	TIMER MODE OFF	Zeitschaltuhr AUS	TEMPORIZA - DOR APAGADO	ТАЙМЕР ВЫКЛ.	TIMER OFF	定时器无效	PROG HORAIRE INACTIF	タイマー 無効
Таймер автоотключения	AUTO OFF TIMER	Auto Zeit funktion AUS	APAGADO AUTOMÁTICO	АВТОВЫКЛЮЧ. ПО ТАЙМЕРУ	AUTO OFF TIMER	解除定时	PROG HORAIRE ARRET AUTO	タイマー-オフオート
Простой таймер	SIMPLE TIMER	Einfache Zeitfunktion	TEMPORIZA - DOR SIMPLE	ПРОСТОЙ ТАЙМЕР	TIMER SEMPLIFICATO	简易定时器	PROG HORAIRE SIMPLIFIE	タイマー-カンイ
Ввод контактного номера в случае ошибки	CALL	←	←	←	←	←	←	←
Изменение дисплея	DISP MODE SETTING	Anzeige Betriebsart	MOSTRAR MODO	НАСТРОЙКА НАИВ РЕЖИМА	IMPOSTAZIONE MODO DISPLAY	转换表示	AFFICHAGE SOUS MENU	表示切替
Настройка дисплея температуры °C/°F	TEMP MODE °C/°F	Wechsel °C/°F	TEMP GRADOS °C/°F	ЕДИН. ТЕМПЕРАТ. °C/°F	TEMPERATURA °C/°F	温度 °C/°F	TEMPERATURE °C/°F	温度 °C/°F
Настройка дисплея температуры воздуха в помещении	ROOM TEMP DISP SELECT	Raum Temp gewählt	MOSTRAR TEMP.	ПОКАЗЫВАТЬ ТЕМП. В КОМН.	TEMPERATURA AMBIENTE	吸入温度	TEMPERATURE AMBIANTE	スィコンタム 3000
Настройка дисплея автоматического охлаждения/обогрева	AUTO MODE DISP C/H	Auto Betrieb C/H	MOSTRAR F/C EN AUTO	ИНА. Т/Х В РЕЖИМЕ АВТО	AUTO C/H	自动表示	AFFICHAGE AUTO F/C	自動 3000

9. Работа пульта дистанционного управления в аварийном режиме

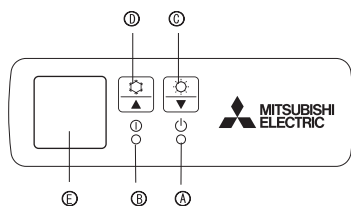

Если пульт дистанционного управления использовать нельзя
Если батарейки пульта дистанционного управления разрядились или в нем имеется неисправность, аварийный режим можно включить с помощью аварийных кнопок на решетке.

- Ⓐ Лампа DEFROST/STAND BY (РАЗМОРАЖИВАНИЕ/ОЖИДАНИЕ)
- Ⓑ Лампа работы
- Ⓒ Переключатель аварийной работы (обогрев)
- Ⓓ Переключатель аварийной работы (охлаждение)
- Ⓔ Приемник

Начало работы

- Чтобы включить режим охлаждения, нажмите и удерживайте кнопку Ⓓ более 2 секунд.
- Чтобы включить режим обогрева, нажмите и удерживайте кнопку Ⓒ более 2 секунд.

* Включение индикатора Ⓑ означает начало работы.

Примечание:

- Подробности аварийного режима приводятся ниже.

Подробности АВАРИЙНОГО РЕЖИМА приводятся ниже.

Рабочий режим	Режим охлаждения	Режим отопления
Настройка температуры	24°C	24°C
Скорость вентилятора	Высокая	Высокая
Направление воздушного потока	Горизонтальное	Вниз 4

Останов работы

- Для останова работы нажмите кнопку Ⓓ или кнопку Ⓒ.

10. Уход и чистка

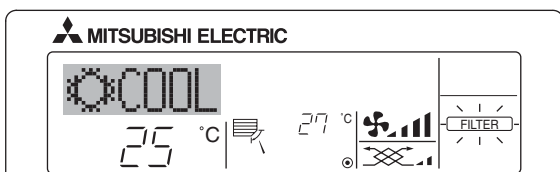

- Указывает на необходимость очистки фильтра.
- Обратитесь к специалистам для очистки фильтра.

- Для сброса индикации "FILTER" (фильтр)
Если кнопку [FILTER] (фильтр) нажать быстро дважды после чистки фильтра, данная индикация погаснет, и функция вернется в исходное состояние.

Примечание:

- Если с пульта дистанционного управления осуществляется управление двумя или более внутренними блоками, срок действия фильтра определяется его типом. Индикация "FILTER" (фильтр) появляется на дисплее в случае необходимости очистки фильтра на главном внутреннем блоке. Когда индикация фильтра гаснет на дисплее, функция восстанавливает кумулятивное время замены фильтра.
- Индикация "FILTER" (фильтр) указывает на необходимость очистки фильтра после истечения определенного заданного срока его использования в нормальных условиях эксплуатации внутри помещения. Однако, ввиду того, что степень загрязненности фильтра определяется конкретными условиями эксплуатации, необходимо производить очистку фильтра с учетом данного фактора.
- Кумулятивный срок действия фильтра зависит от модели кондиционера.
- Данная индикация недоступна для пульта дистанционного управления.

▶ Чистка фильтров

- Проводите чистку фильтров с использованием пылесоса. При отсутствии пылесоса, легким постукиванием фильтра о твердый предмет стряхните с него грязь или пыль.
- Если фильтры сильно загрязнены, промойте их в теплой воде. Тщательно смойте остатки моющего средства и полностью просушите фильтры перед их обратной установкой в прибор.

⚠ Осторожно:

- Не сушите фильтры под прямыми солнечными лучами или с использованием источника отопления, такого как электрообогревателя: это может привести к деформации фильтров.
- Не промывайте фильтры в горячей воде (выше 50°C), так как это может привести к их деформации.
- Не забывайте устанавливать фильтры на место. Эксплуатация прибора без фильтров воздуха может привести к его поломке.

⚠ Осторожно:

- Прежде чем начать чистку, остановите работу прибора и отключите подачу электропитания.
- Внутренние приборы оборудованы фильтрами для удаления пыли из засасываемого воздуха. Прочищайте фильтры с помощью методов, обозначенных на рисунках ниже.

▶ Снятие фильтра

⚠ Осторожно:

- При удалении фильтра необходимо соблюдать меры предосторожности для защиты глаз от пыли. Также если для выполнения этой работы необходимо вставать на стул, соблюдайте осторожность, чтобы не упасть с него.
- После снятия фильтра не дотрагивайтесь до металлических частей внутри наружного блока, несоблюдение данного правила может привести к травме.

■ PLA-RP-BA

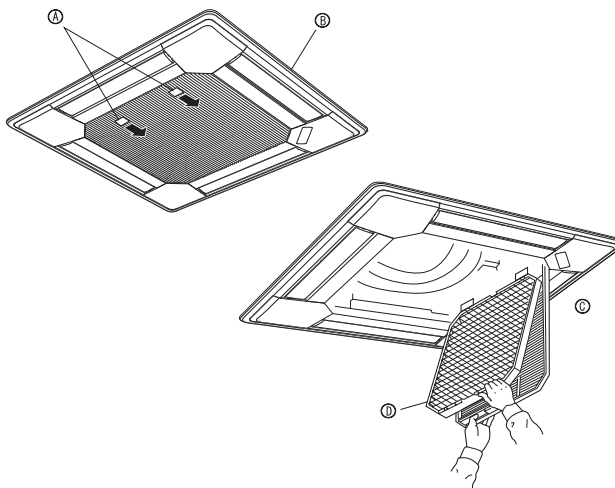

- ① Потяните за круглую ручку на воздухозаборной решетке в направлении, указанном стрелкой; решетка должна открыться.

- ② Откройте воздухозаборную решетку.

- ③ Освободите ручку на центральном ребре воздухозаборной решетки и потянув фильтр вперед, снимите его.

Ⓐ Ручка Б Решетка В Воздухозаборная решетка Д Фильтр

11. Исправление неполадок

Возникла проблема?	Вот решение. (Прибор работает нормально.)
Кондиционер не обеспечивает должный обогрев или охлаждение.	<ul style="list-style-type: none"> ■ Очистите фильтр. (При загрязнении или закупорке фильтра поток воздуха уменьшается.) ■ Проверьте регулировку температуры и отрегулируйте заданную температуру. ■ Убедитесь, что вокруг наружного прибора достаточно места. Не заблокирован ли впуск или выпуск воздуха? ■ Не оставлена ли открытой дверь или окно?
При начале работы в режиме обогрева теплый воздух из внутреннего прибора поступает через некоторое время.	<ul style="list-style-type: none"> ■ Теплый воздух не поступает до тех пор, пока внутренний прибор не прогреется до достаточной степени.
В режиме обогрева кондиционер останавливается до достижения заданной температуры в помещении.	<ul style="list-style-type: none"> ■ Если температура наружного воздуха низка, а влажность высокая, на наружном приборе может образоваться изморось. Если это произойдет, наружный прибор работает в режиме размораживания. Обычная работа должна возобновиться примерно через 10 минут.
Направление потока воздуха изменяется при работе или направление потока воздуха нельзя задать.	<ul style="list-style-type: none"> ■ В режиме охлаждения лопатки автоматически перемещаются в горизонтальное (вниз) положение после 1 часа, если выбрано направление потока воздуха вниз (горизонтально). Это необходимо для предотвращения образования воды и падения капель с лопаток. ■ В режиме обогрева лопатки автоматически перемещаются в направление горизонтального потока воздуха, когда температура потока воздуха низкая, или в режиме размораживания.
При изменении направления воздушного потока, лопатки всегда двигаются вверх и вниз, проходя через заданное положение, перед тем, как полностью остановиться в положении.	<ul style="list-style-type: none"> ■ При изменении направления воздушного потока лопатки перемещаются в заданное положение после определения базового положения.
Слышен звук текущей воды или время от времени шипящий звук.	<ul style="list-style-type: none"> ■ Эти звуки могут быть слышны, когда в кондиционере течет хладагент, или при изменении потока хладагента.
Слышен треск или скрип.	<ul style="list-style-type: none"> ■ Эти звуки могут быть слышны при трении деталей друг о друга по причине расширения и сжатия из-за изменений температуры.
В помещении неприятный запах.	<ul style="list-style-type: none"> ■ Внутренний прибор всасывает воздух с газами, исходящими из стен, ковровых настилов, мебели, а также запахи одежды, затем выдувает этот воздух обратно в помещение.
Из внутреннего прибора выходит белая дымка или пар.	<ul style="list-style-type: none"> ■ Если температура в помещении и влажность высокие, такое явление может наблюдаться при начале работы. ■ В режиме размораживания может подаваться холодный воздушный поток, который может казаться дымкой.
Из наружного прибора выходит вода или пар.	<ul style="list-style-type: none"> ■ В режиме охлаждения вода может образовываться и капать с холодных труб и стыков. ■ В режиме обогрева вода может образовываться и капать с теплообменника. ■ В режиме размораживания вода на теплообменнике испаряется, и может появиться водяной пар.
Индикатор работы не появляется на дисплее пульта дистанционного управления.	<ul style="list-style-type: none"> ■ Включите питание. На дисплее пульта дистанционного управления появится "●".
На дисплее пульта дистанционного управления отображается "❌".	<ul style="list-style-type: none"> ■ При центральном управлении на пульте дистанционного управления появляется "❌", и запустить или остановить работу кондиционера с пульта дистанционного управления нельзя.
При перезапуске кондиционера вскоре после его останова он не работает, несмотря на нажатие кнопки ON/OFF (ВКЛ/ВЫКЛ).	<ul style="list-style-type: none"> ■ Подождите примерно три минуты. (Работа остановилась для защиты кондиционера.)
Кондиционер работает без нажатия кнопки ON/OFF (ВКЛ/ВЫКЛ).	<ul style="list-style-type: none"> ■ Не установлен ли таймер включения? Нажмите кнопку ON/OFF (ВКЛ/ВЫКЛ) для останова работы. ■ Не подключен ли кондиционер к центральному пульту дистанционного управления? Проконсультируйтесь с людьми, управляющими кондиционером. ■ Не отображается ли "❌" на дисплее пульта дистанционного управления? Проконсультируйтесь с людьми, управляющими кондиционером. ■ Не задана ли функция автоматического восстановления после сбоя питания? Нажмите кнопку ON/OFF (ВКЛ/ВЫКЛ) для останова работы.
Кондиционер останавливается без нажатия кнопки ON/OFF (ВКЛ/ВЫКЛ).	<ul style="list-style-type: none"> ■ Не установлен ли таймер отключения? Нажмите кнопку ON/OFF (ВКЛ/ВЫКЛ) для перезапуска работы. ■ Не подключен ли кондиционер к центральному пульту дистанционного управления? Проконсультируйтесь с людьми, управляющими кондиционером. ■ Не отображается ли "❌" на дисплее пульта дистанционного управления? Проконсультируйтесь с людьми, управляющими кондиционером.
Невозможно задать работу по таймеру с пульта дистанционного управления.	<ul style="list-style-type: none"> ■ Действительны ли настройки таймера? Если таймер можно задать, на дисплее пульта дистанционного управления отображаются (WEEKLY), (SIMPLE), или (AUTO OFF).
На дисплее пульта дистанционного управления отображается сообщение "PLEASE WAIT" (ПОЖАЛУЙСТА, ПОДОЖДИТЕ).	<ul style="list-style-type: none"> ■ Осуществляются первоначальные настройки. Подождите примерно 3 минуты.
На дисплее пульта дистанционного управления отображается код ошибки.	<ul style="list-style-type: none"> ■ Включились защитные устройства для защиты кондиционера. ■ Не пытайтесь отремонтировать данное оборудование самостоятельно. Немедленно отключите питание и обратитесь к своему поставщику. Обязательно сообщите поставщику наименование модели и информацию, которая появилась на дисплее пульта дистанционного управления.
Слышен звук дренажа воды или вращения двигателя.	<ul style="list-style-type: none"> ■ При останове режима охлаждения дренажный насос включается, затем останавливается. Подождите примерно 3 минуты.

11. Исправление неполадок

Возникла проблема?	Вот решение. (Прибор работает нормально.)												
Уровень шума превышает уровень, указанный в технических характеристиках.	<p>■ Уровень шума работающего кондиционера зависит от акустики конкретного помещения (см. таблицу ниже). Он может быть выше, чем указано в спецификации, поскольку тестовый замер проводился в безэховом помещении.</p> <table border="1"> <thead> <tr> <th></th> <th>Помещения с высоким уровнем поглощения шума</th> <th>Обычные помещения</th> <th>Помещения с низким уровнем поглощения шума</th> </tr> </thead> <tbody> <tr> <td>Примеры местоположения</td> <td>Студия радиовещания, музыкальная студия и т.д.</td> <td>Приемная, вестибюль гостиницы и т.д.</td> <td>Офис, гостиничный номер</td> </tr> <tr> <td>Уровни шума</td> <td>от 3 до 7 дБ</td> <td>от 6 до 10 дБ</td> <td>от 9 до 13 дБ</td> </tr> </tbody> </table>		Помещения с высоким уровнем поглощения шума	Обычные помещения	Помещения с низким уровнем поглощения шума	Примеры местоположения	Студия радиовещания, музыкальная студия и т.д.	Приемная, вестибюль гостиницы и т.д.	Офис, гостиничный номер	Уровни шума	от 3 до 7 дБ	от 6 до 10 дБ	от 9 до 13 дБ
	Помещения с высоким уровнем поглощения шума	Обычные помещения	Помещения с низким уровнем поглощения шума										
Примеры местоположения	Студия радиовещания, музыкальная студия и т.д.	Приемная, вестибюль гостиницы и т.д.	Офис, гостиничный номер										
Уровни шума	от 3 до 7 дБ	от 6 до 10 дБ	от 9 до 13 дБ										
На пульте дистанционного управления ничего не отображается, дисплей тусклый, или внутренний прибор получает сигналы, если только пульт дистанционного управления находится близко.	<p>■ Батарейки разряжены. Замените батарейки и нажмите кнопку Reset (Сброс).</p> <p>■ Если после замены батареек ничего не появляется, убедитесь, что батарейки вставлены с соблюдением полярности (+, -).</p>												
Лампа работы около приемника пульта дистанционного управления на внутреннем приборе мигает.	<p>■ Включилась функция самодиагностики для защиты кондиционера.</p> <p>■ Не пытайтесь отремонтировать данное оборудование самостоятельно. Немедленно отключите питание и обратитесь к своему поставщику. Обязательно сообщите поставщику наименование модели.</p>												

12. Технические характеристики

Модель	PLA-RP35BA	PLA-RP50BA	PLA-RP60BA	PLA-RP71BA	PLA-RP100BA	PLA-RP125BA	PLA-RP140BA
Электропитание (Напряжение <В> / Частота <Гц>)	~/N 230/50						
Номинальная потребляемая мощность (Только внутренний прибор) <Вт>	0,03	0,05	0,05	0,07	0,14	0,15	0,16
Номинальный ток (Только внутренний прибор) <А>	0,22	0,36	0,36	0,51	0,94	1,00	1,07
ОБОГРЕВАТЕЛЬ <кВт>	-	-	-	-	-	-	-
Габариты (Высота) <мм>	258(35)			298(35)			
Габариты (Ширина) <мм>	840(950)						
Габариты (Глубина) <мм>	840(950)						
Скорость движения воздушного потока в вентиляторе (Низкая-Средняя 2-Средняя 1-Высокая) <м³/мин>	11-12-13-15	12-14-16-18	12-14-16-18	14-16-18-21	20-23-26-30	22-25-28-31	24-26-29-32
Уровень шума (Низкая-Средняя 2-Средняя 1-Высокая) <дБ>	27-28-29-31	28-29-31-32	28-29-31-32	28-30-32-34	32-34-37-40	34-36-39-41	36-39-42-44
Масса Нетто <кг>	22(6)		23(6)		25(6)		27(6)

*1 Цифра в () означает GRILL (решетка).

This product is designed and intended for use in the residential,
commercial and light-industrial environment.

The product at hand is
based on the following
EU regulations:

- Low Voltage Directive 73/23/ EEC
- Electromagnetic Compatibility Directive 89/
336/ EEC

Please be sure to put the contact address/telephone number on
this manual before handing it to the customer.