

Техническое описание

Регулирование расхода воздуха внешним сигналом

Модели	PEAD-RP60JA(L)R1	PEFY-P63VMA(L)-ER1
	PEAD-RP71JA(L)R1	PEFY-P71VMA(L)-ER1
	PEAD-RP100JA(L)R1	PEFY-P80VMA(L)-ER1
	PEAD-RP125JA(L)R1	PEFY-P100VMA(L)-ER1
	PEAD-RP140JA(L)R1	PEFY-P125VMA(L)-ER1
		PEFY-P140VMA(L)-ER1

Содержание

1. Управление расходом воздуха внешним аналоговым сигналом	3
2. Управление расходом воздуха внешним цифровым сигналом	5
3. Напорные характеристики вентилятора	8
4. Ограничения	18
5. Выполнение электрических соединений	19
6. Настройка функций	21

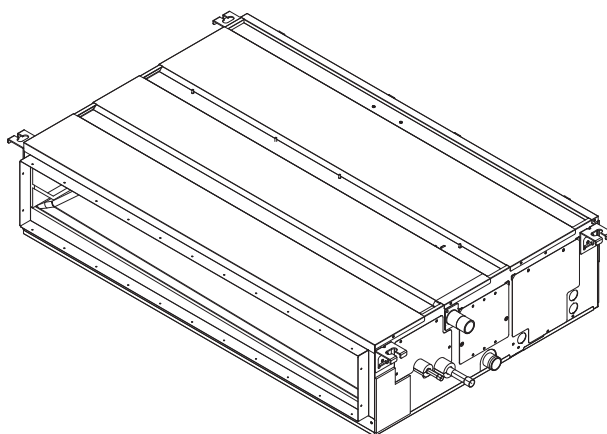

Mr. SLIM™
CITY MULTI

Регулирование расхода воздуха внутреннего блока

Канальные внутренние блоки могут быть подключены к многозональной системе кондиционирования с изменяемым расходом воздуха (VAV-системы: Variable Air Volume). В такой системе специальные воздушные заслонки с электроприводом регулируют расход охлажденного или нагретого воздуха, подаваемого в обслуживаемые помещения. Для синхронизации работы вентилятора внутреннего блока кондиционера с системой управляемых заслонок на плате внутреннего блока предусмотрены два разъема. На разъем CN2A подается внешний аналоговый сигнал, а разъем CN105 предназначен для организации управления с помощью внешнего цифрового сигнала. Системы кондиционирования на базе полупромышленных приборов PEAD имеют дополнительную возможность изменения производительности наружного агрегата.

■ Модели, оснащенные функцией внешнего регулирования расхода воздуха

- 1) PEAD-RP60,71,100,125,140JA(L)R1
- 2) PEFY-P63,71,80,100,125,140VMA(L)-ER1

Примечание

Возможность изменения расхода воздуха внешним аналоговым сигналом 0–10 В отсутствует в следующих моделях:

- а) PEAD-RP35,50JA(L)
- б) PEFY-P20,25,32,40,50VMA(L)-E

■ Конфигурация системы

PEAD

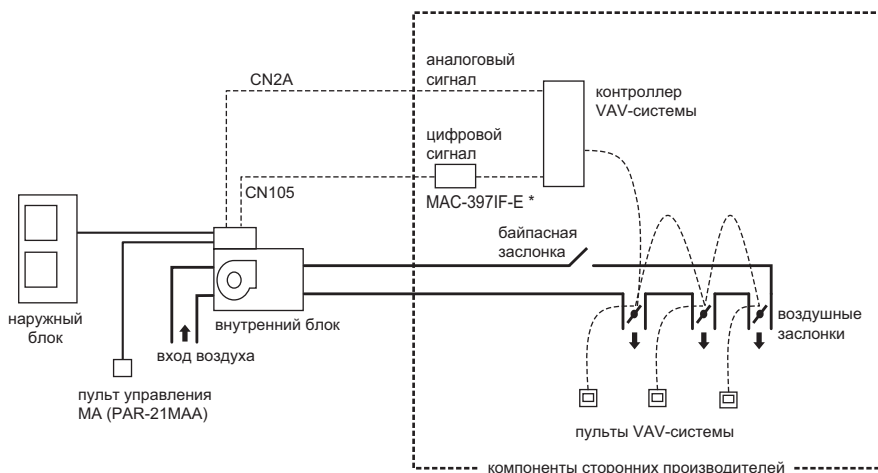

Ответные части для разъемов CN2A и CN105 приобретаются самостоятельно (см. раздел 5).

* MAC-397IF-E - интерфейсный прибор (опция).

PEFY

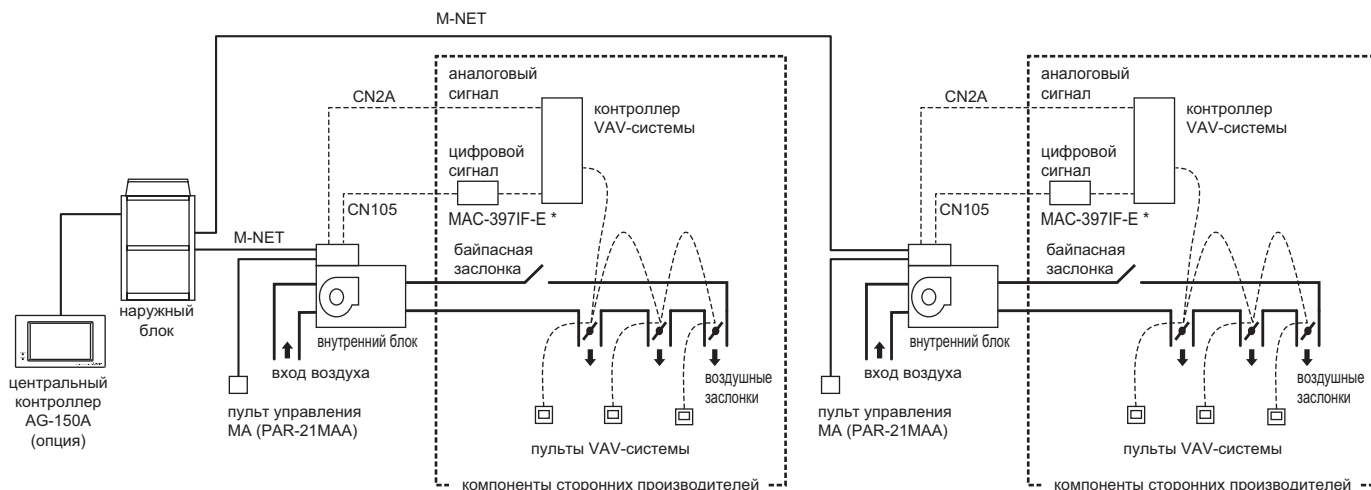

Ответные части для разъемов CN2A и CN105 приобретаются самостоятельно (см. раздел 5).

* MAC-397IF-E - интерфейсный прибор (опция).

1. Управление расходом воздуха внешним аналоговым сигналом

1-1. Управление расходом воздуха

Внешний аналоговый сигнал 0~10 В, поступающий от контроллера* системы зонального регулирования расхода воздуха (VAV-системы), может устанавливать одну из 10 ступеней производительности (V1~V10) вентилятора внутреннего блока системы кондиционирования.

* Контроллер является компонентом VAV-системы и не поставляется компанией Mitsubishi Electric.

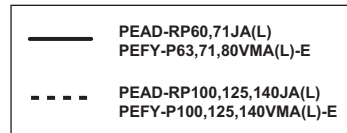
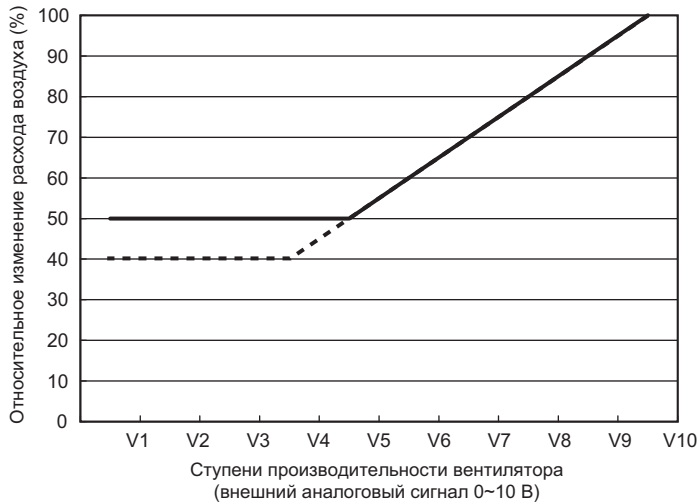

Указанное на графике относительное изменение расхода воздуха не учитывает возможность переключения статического давления вентилятора. Подробные напорные характеристики вентилятора внутреннего блока приведены в разделе 3.

1-2. Управление производительностью наружного блока

В полупромышленных системах Mr Slim на базе канального внутреннего блока PEAD-JA(L) производительность компрессора наружного блока изменяется в соответствии с установленным расходом воздуха внутреннего блока V1~V10.

В мультизональных системах City Multi изменение расхода воздуха канального внутреннего блока не приводит к непосредственному изменению производительности компрессора, так как в такой системе множество других внутренних блоков. Компрессор подстраивается под суммарную производительность всех внутренних приборов, контролируя давление испарения (или конденсации — в режиме нагрева) во всей системе.

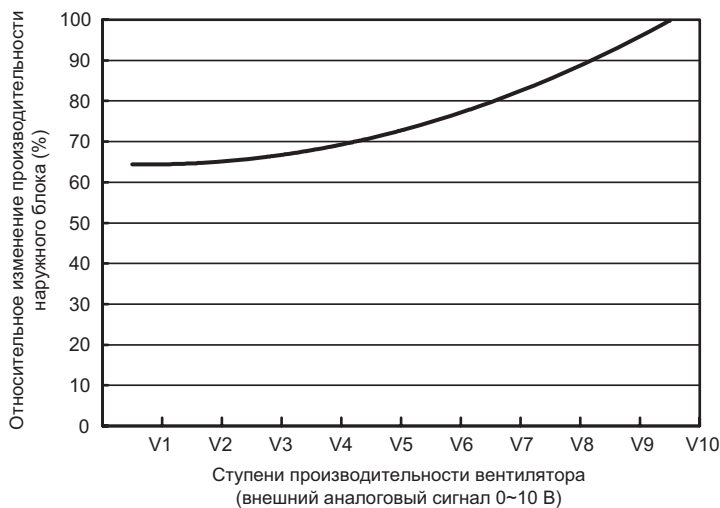

* Производительность наружного блока изменяется при изменении температуры наружного воздуха.

1-3. Описание внешнего сигнала (напряжение)

Внешний сигнал (напряжение) задает одну из 10 ступеней производительности вентилятора внутреннего блока.

Ступени производительности	Аналоговый сигнал - напряжение, В	Соответствие стандартным скоростям вентилятора (VAV-система отключена) *1
V1	0.0~1.5	-
V2	1.0~2.5	
V3	2.0~3.5	
V4	3.0~4.5	
V5	4.0~5.5	
V6	5.0~6.5	
V7	6.0~7.5	низкая
V8	7.0~8.5	средняя
V9	8.0~9.5	
V10	9.0~10.0	высокая

Примечание:

*1 Для вариантов PEAD-RP JA(L) DIP-переключатель SW1-1 в положении OFF, PEFY-P VMA(L)-E DIP-переключатель SW3-6 в положении OFF см. раздел 6-1.

■ Дифференциал переключения ступеней V1~V10

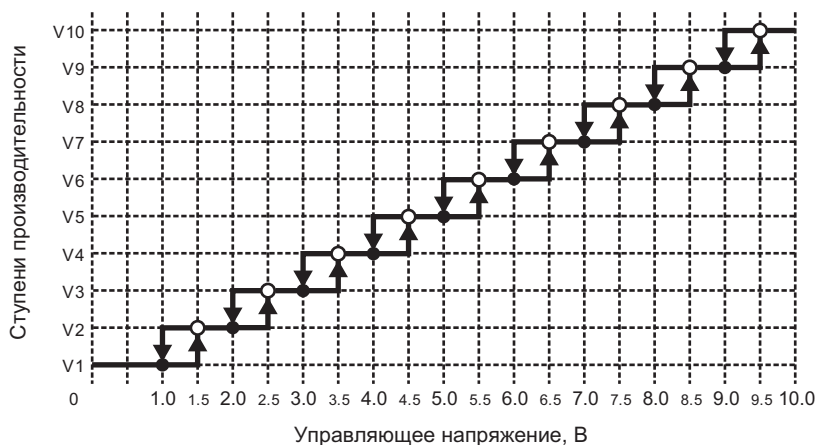

■ Пример переключения производительности в соответствии с управляющим напряжением

Если управляющее напряжение изменяется следующим образом:

① 7.2V → ② 7.5V → ③ 7.2V → ④ 7.0V → ⑤ 6.3V → ⑥ 6.0V → ⑦ 6.3V → ⑧ 6.5V,

то производительность вентилятора переключается

① V7 → ② V8 → ③ V8 → ④ V7 → ⑤ V7 → ⑥ V6 → ⑦ V6 → ⑧ V7.

См. иллюстрацию.

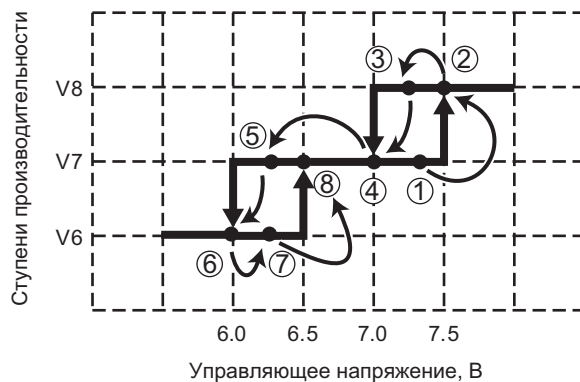

1-4. Пример алгоритма управления расходом воздуха 1

Расход воздуха может быть выбран по следующему алгоритму.

■ Условие:

- 1) R1~R4 - воздушные заслонки, обеспечивающие зональное регулирование расхода воздуха.
- 2) Воздушная заслонка R4 всегда полностью открыта.
- 3) Целевые значения расхода воздуха: R1 - 5 м³/мин, R2 - 5 м³/мин, R3 - 7 м³/мин, R4 - 17 м³/мин.
- 4) Номинальный расход воздуха внутреннего блока соответствует полному открытию воздушных заслонок R1~R3. (Внешнее статическое давление 100 Па)



Рис. 1-4-1. Пример расчета системы зонального регулирования расхода воздуха

■ Выбор ступени V1~V10

В зависимости от того, в каком положении находятся воздушные заслонки R1~R3, образуются 8 комбинаций. Используя напорные характеристики вентилятора внутреннего блока (см. пример на рисунке 1-4-3), определяется ступень производительности вентилятора для каждой комбинации.

Выберите ступень производительности равную или превышающую полный расход воздуха внутреннего блока.

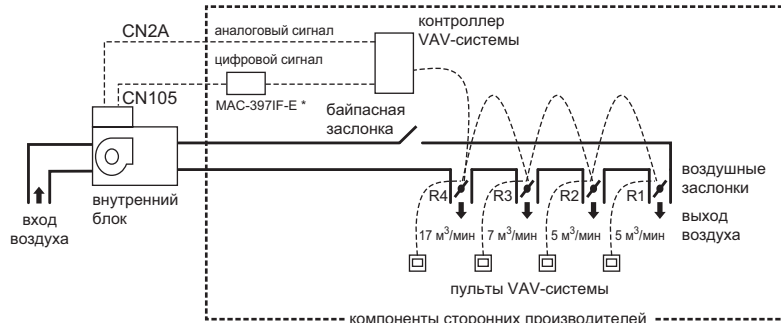
Падение напора в воздуховодах зависит от конфигурации вентиляционной сети. В данном примере расчет проведен, исходя из сопротивления сети 100 Па.

Таблица 1-4-2. Перечень комбинаций состояния воздушных заслонок.

Номер комбинации	Воздушные заслонки	R1	R2	R3	R4	Полный расход воздуха, м ³ /мин	Ступень производительности вентилятора
	Расход воздуха, м ³ /мин	5	5	7	17		
①	открыто	открыто	открыто	открыто	открыто	34	V10
②	закрыто	открыто	открыто	открыто	открыто	29	V9
③	открыто	закрыто	открыто	открыто	открыто	29	V9
④	закрыто	закрыто	открыто	открыто	открыто	24	V7
⑤	открыто	открыто	закрыто	открыто	открыто	27	V8
⑥	закрыто	открыто	закрыто	открыто	открыто	22	V7
⑦	открыто	закрыто	закрыто	открыто	открыто	22	V7
⑧	закрыто	закрыто	закрыто	открыто	открыто	17	V5

PEAD-RP100JA(L)

Внешнее статическое давление 100 Па
Напряжение 220-240 В, частота 50 Гц

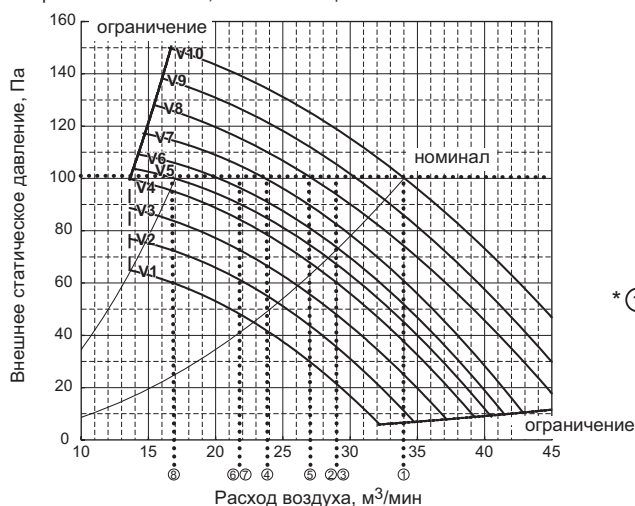

* ①~⑧ - это номера комбинаций открытых и закрытых воздушных заслонок, приведенные в таблице 1-4-2.

Рис. 1-4-3. Комбинации открытых и закрытых воздушных заслонок R1~R4.

■ Пример управляющего алгоритма

Алгоритм для комбинаций открытых/закрытых заслонок ①~⑥, представленных на рисунке 1-4-3.

Условие:

Управляющее напряжение уменьшается с 10,0 В до 3,7 В при закрытии воздушных заслонок R1~R3 из положения полного открытия.



2. Управление расходом воздуха внешним цифровым сигналом

2-1. Управление через интерфейс MAC-397IF-E (разъем CN105)

Интерфейс MAC-397IF-E, подключаемый к плате управления внутреннего блока через разъем CN105, позволяет организовать управление системой с помощью внешних сухих контактов.

Список функций, доступных для внешнего управления:

- 1) включение/выключение;
- 2) переключение режима работы: охлаждение, нагрев, вентиляция;
- 3) переключение скорости вентилятора: высокая, средняя, низкая.

Примечание:

Многоступенчатое регулирование расхода воздуха внешним цифровым сигналом (сухими контактами) через интерфейс MAC-397IF-E не предусмотрено. Для организации многоступенчатого регулирования производительности вентилятора внутреннего блока (а также производительности компрессора в системах Mr Slim PEAD) следует использовать внешний аналоговый сигнал 0~10 В, подаваемый на разъем CN2A платы управления внутреннего блока.

№	Управление от контроллера VAV-системы	Использование MAC-397IF-E	DIP-переключатели на плате управления внутреннего блока	
			PEAD	PEFY
			SW1-1	SW3-6
①	Включение/выключение	○	OFF	
②	Охлаждение/нагрев/вентиляция	○	OFF	
③	Переключение скорости вентилятора: высокая, средняя, низкая.	○	OFF	

Примечания:

- 1) Для организации внешнего управления ①~③ необходимо подключить внешние сухие контакты к интерфейсному прибору MAC-397IF-E. Одновременное использование нескольких функций ①~③ не допускается, так как с помощью DIP-переключателей на приборе MAC-397IF-E можно выбрать только одну из них.
- 2) При отсутствии интерфейсного прибора MAC-397IF-E управление осуществляется только через MA-пульт (PAR-21MAA).
- 3) Не допускается комбинировать функцию 3 и управление расходом воздуха внешним аналоговым сигналом.

2-2. Пример управления системой сухим контактом и аналоговым сигналом

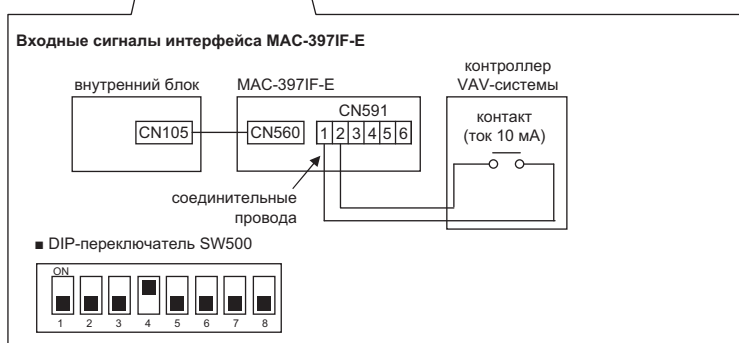
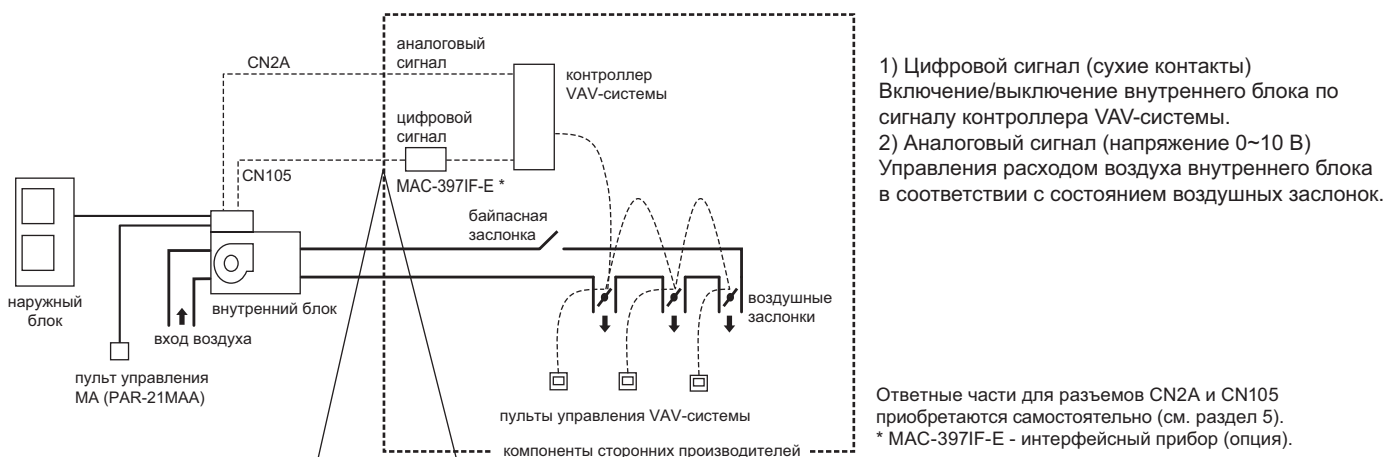

Установка DIP-переключателей и выполнение соединений изложены в руководстве по установке прибора MAC-397IF-E.

* Допускается последовательный обмен данными через разъем CN105 без использования прибора MAC-397IF-E.

2-3. Пример управления системой с фиксированным статическим давлением

Данный пример иллюстрирует возможность поддержания постоянного статического давления в воздуховоде с помощью аналогового сигнала.

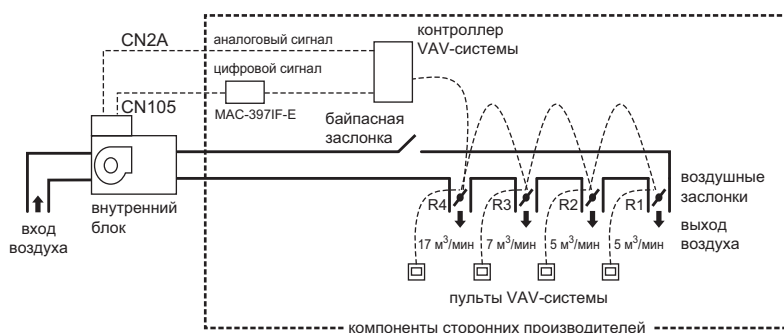

Измерьте расход воздуха через каждую воздушную заслонку R1~R4 при их полном открытии. Установите на внутреннем блоке статическое давление, необходимое для обеспечения требуемого расхода.

Внешним аналоговым сигналом можно поддерживать постоянное значение статического давления в воздуховоде вне зависимости от состояния воздушных заслонок.

С помощью интерфейсного прибора MAC-397IF-E можно отключать кондиционер при полном закрытии всех зональных воздушных заслонок (см. раздел 2-2).

* Следует принимать во внимание дифференциал, введенный для исключения частого переключения ступеней производительности вентилятора (см. раздел 1-3).

3. Напорные характеристики вентилятора

Внешний аналоговый сигнал 0-10 В задает 10 ступеней производительности вентилятора внутреннего блока от V1 до V10.

PEAD-RP60JA(L)

Внешнее статическое давление 35 Па
Напряжение 220-240 В, частота 50 Гц

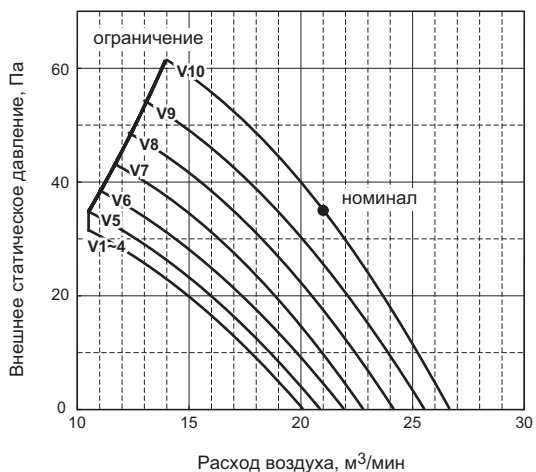

PEAD-RP60JA(L)

Внешнее статическое давление 100 Па
Напряжение 220-240 В, частота 50 Гц

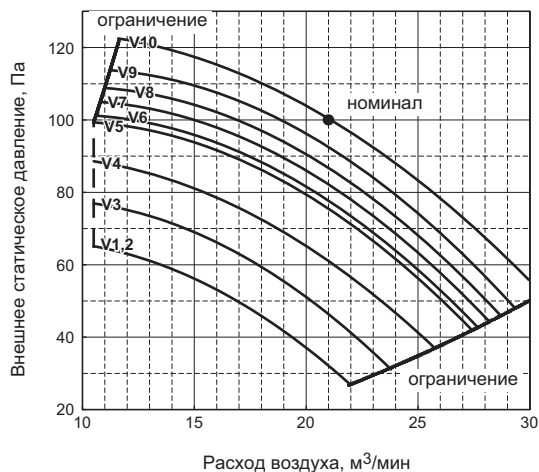

PEAD-RP60JA(L)

Внешнее статическое давление 50 Па
Напряжение 220-240 В, частота 50 Гц

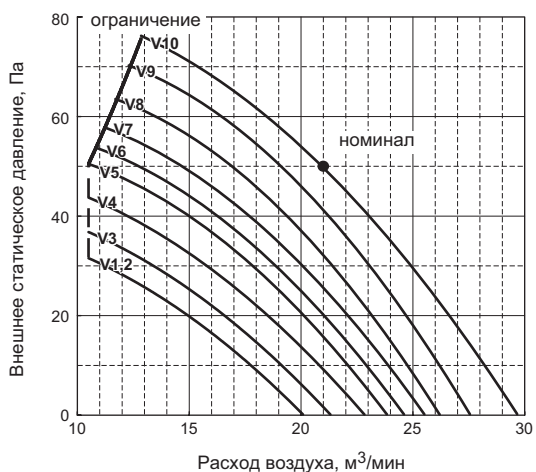

PEAD-RP60JA(L)

Внешнее статическое давление 150 Па
Напряжение 220-240 В, частота 50 Гц

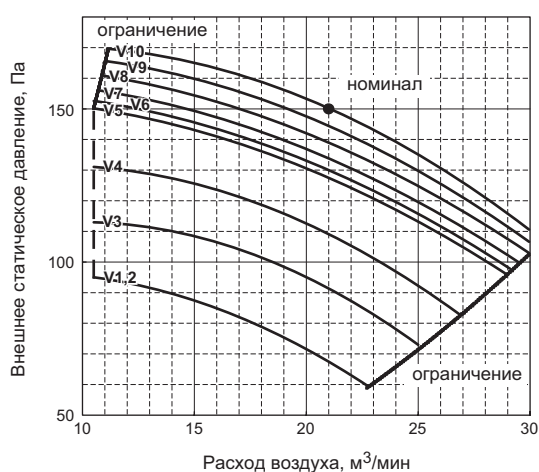

PEAD-RP60JA(L)

Внешнее статическое давление 70 Па
Напряжение 220-240 В, частота 50 Гц

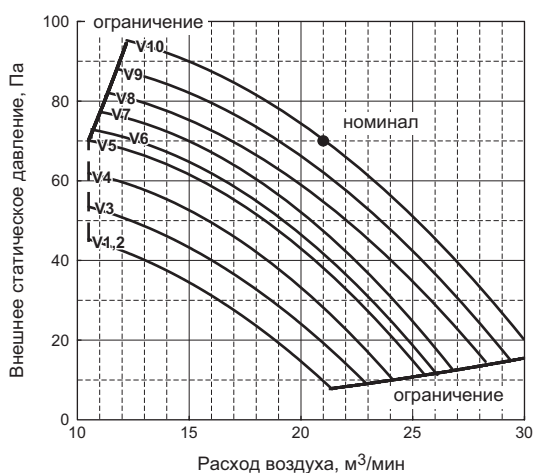

PEAD-RP71JA(L)

Внешнее статическое давление 35 Па
Напряжение 220-240 В, частота 50 Гц



PEAD-RP71JA(L)

Внешнее статическое давление 100 Па
Напряжение 220-240 В, частота 50 Гц

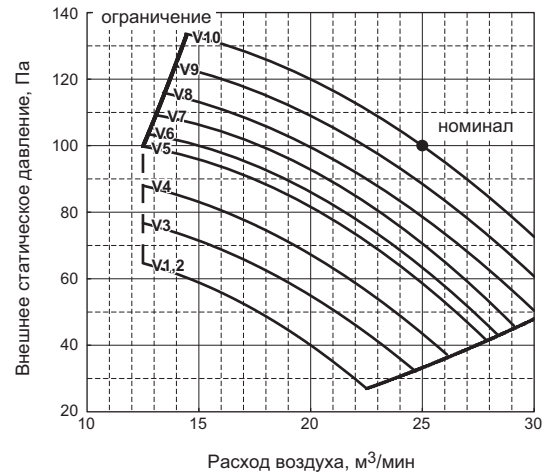

PEAD-RP71JA(L)

Внешнее статическое давление 50 Па
Напряжение 220-240 В, частота 50 Гц

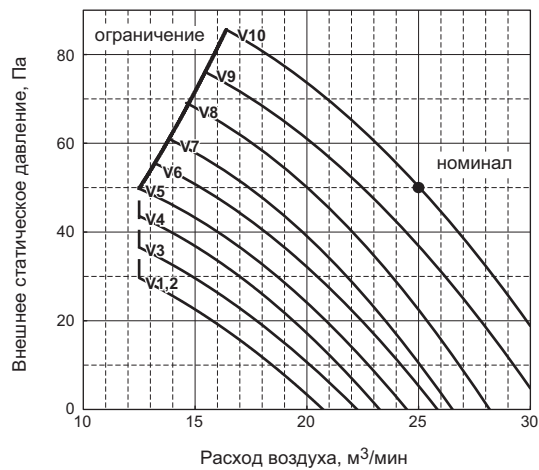

PEAD-RP71JA(L)

Внешнее статическое давление 170 Па
Напряжение 220-240 В, частота 50 Гц

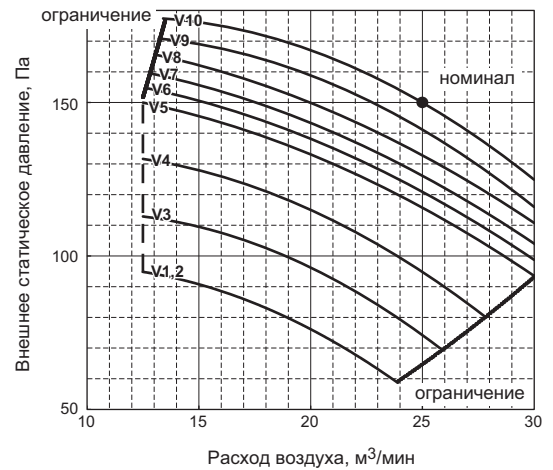

PEAD-RP71JA(L)

Внешнее статическое давление 70 Па
Напряжение 220-240 В, частота 50 Гц

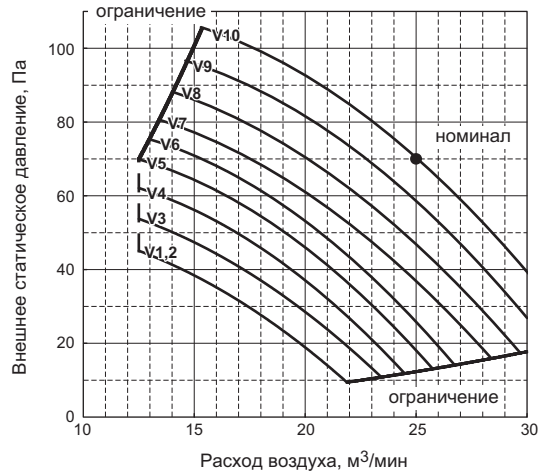

PEAD-RP100JA(L)

Внешнее статическое давление 35 Па
Напряжение 220-240 В, частота 50 Гц



PEAD-RP100JA(L)

Внешнее статическое давление 100 Па
Напряжение 220-240 В, частота 50 Гц

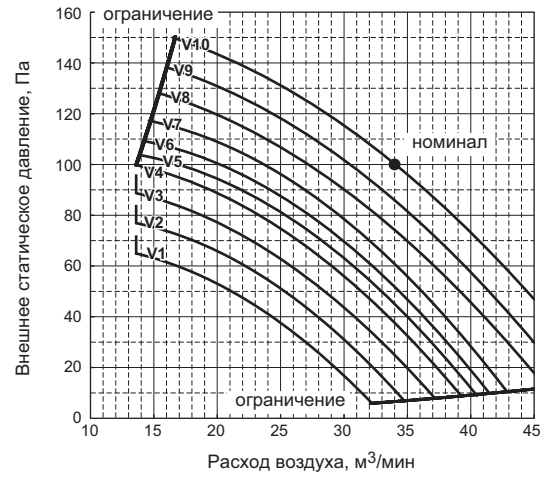

PEAD-RP100JA(L)

Внешнее статическое давление 50 Па
Напряжение 220-240 В, частота 50 Гц

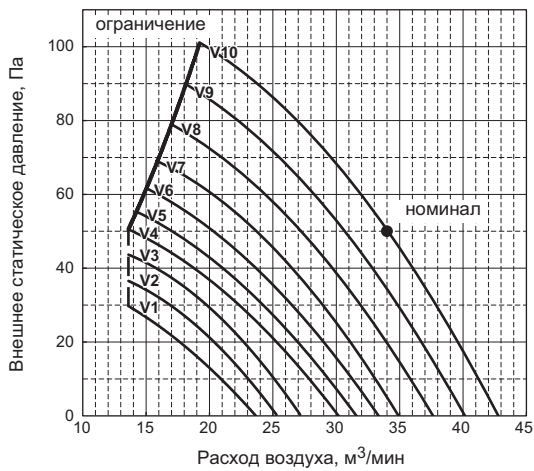

PEAD-RP100JA(L)

Внешнее статическое давление 150 Па
Напряжение 220-240 В, частота 50 Гц

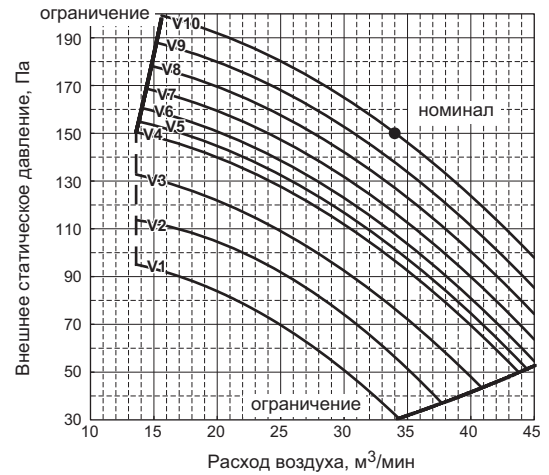

PEAD-RP100JA(L)

Внешнее статическое давление 70 Па
Напряжение 220-240 В, частота 50 Гц

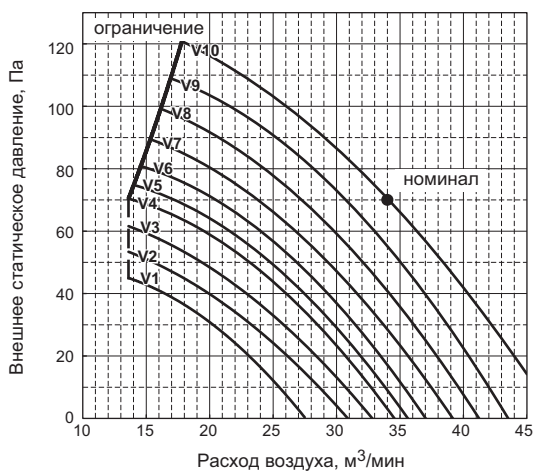

PEAD-RP125JA(L)

Внешнее статическое давление 35 Па
Напряжение 220-240 В, частота 50 Гц



PEAD-RP125JA(L)

Внешнее статическое давление 100 Па
Напряжение 220-240 В, частота 50 Гц



PEAD-RP125JA(L)

Внешнее статическое давление 50 Па
Напряжение 220-240 В, частота 50 Гц

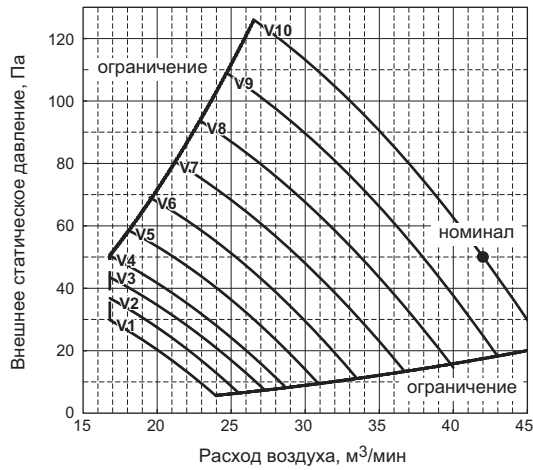

PEAD-RP125JA(L)

Внешнее статическое давление 150 Па
Напряжение 220-240 В, частота 50 Гц



PEAD-RP125JA(L)

Внешнее статическое давление 70 Па
Напряжение 220-240 В, частота 50 Гц



PEAD-RP140JA(L)

Внешнее статическое давление 35 Па
Напряжение 220-240 В, частота 50 Гц

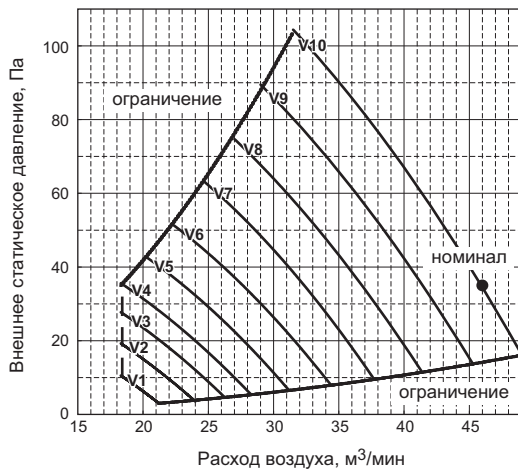

PEAD-RP140JA(L)

Внешнее статическое давление 100 Па
Напряжение 220-240 В, частота 50 Гц

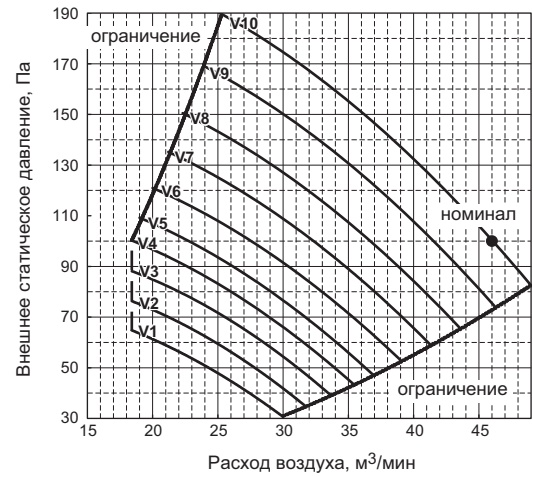

PEAD-RP140JA(L)

Внешнее статическое давление 50 Па
Напряжение 220-240 В, частота 50 Гц



PEAD-RP140JA(L)

Внешнее статическое давление 150 Па
Напряжение 220-240 В, частота 50 Гц

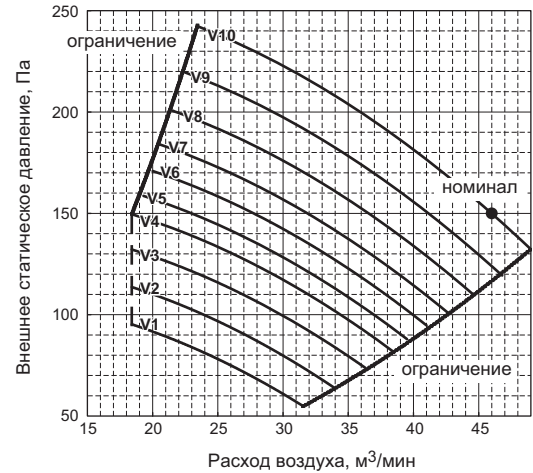

PEAD-RP140JA(L)

Внешнее статическое давление 70 Па
Напряжение 220-240 В, частота 50 Гц

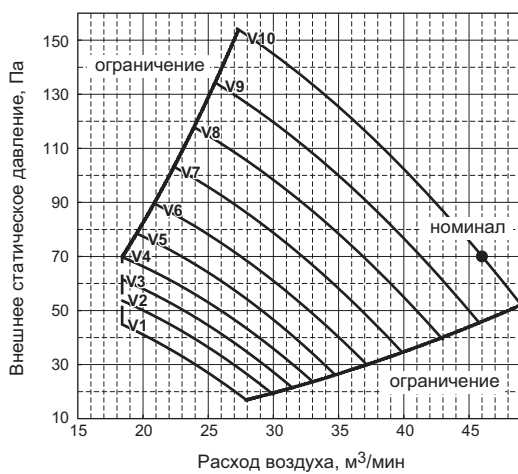

PEFY-P63VMA(L)-E

Внешнее статическое давление 35 Па
Напряжение 220-240 В, частота 50 Гц

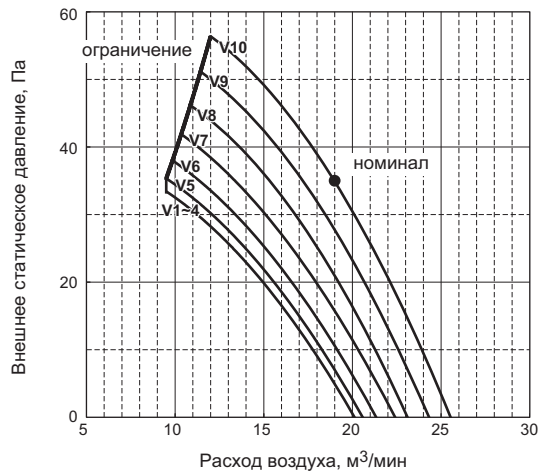

PEFY-P63VMA(L)-E

Внешнее статическое давление 100 Па
Напряжение 220-240 В, частота 50 Гц

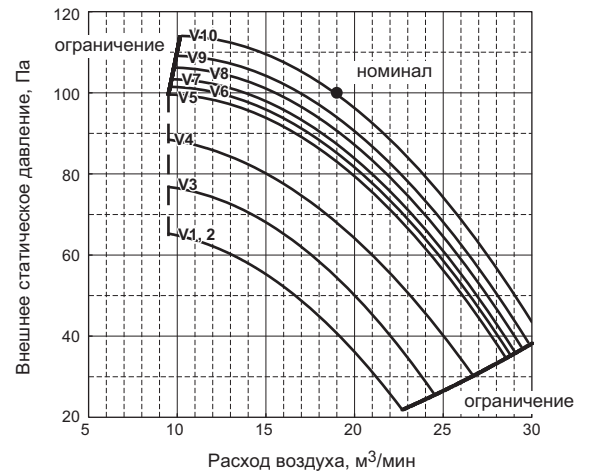

PEFY-P63VMA(L)-E

Внешнее статическое давление 50 Па
Напряжение 220-240 В, частота 50 Гц

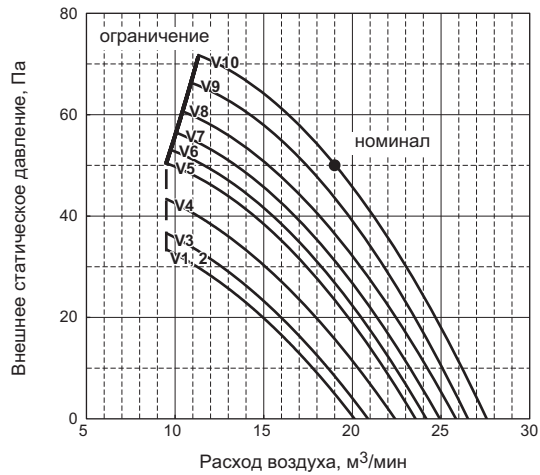

PEFY-P63VMA(L)-E

Внешнее статическое давление 150 Па
Напряжение 220-240 В, частота 50 Гц

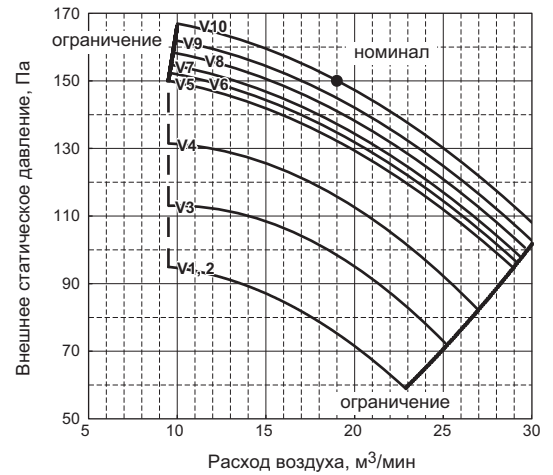

PEFY-P63VMA(L)-E

Внешнее статическое давление 70 Па
Напряжение 220-240 В, частота 50 Гц

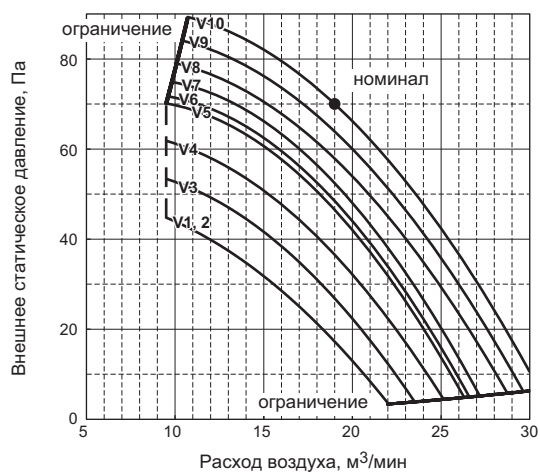

PEFY-P71, 80VMA(L)-E

Внешнее статическое давление 35 Па
Напряжение 220-240 В, частота 50 Гц

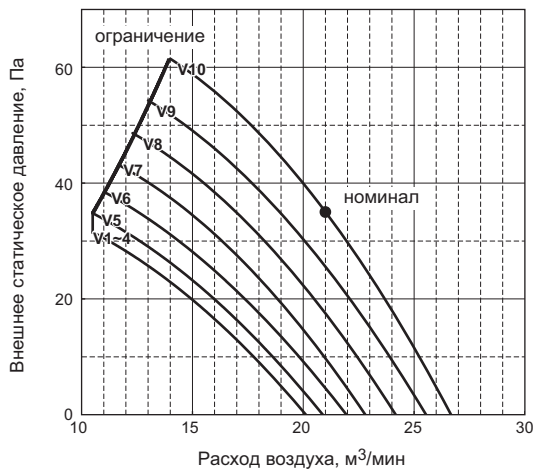

PEFY-P71, 80VMA(L)-E

Внешнее статическое давление 100 Па
Напряжение 220-240 В, частота 50 Гц

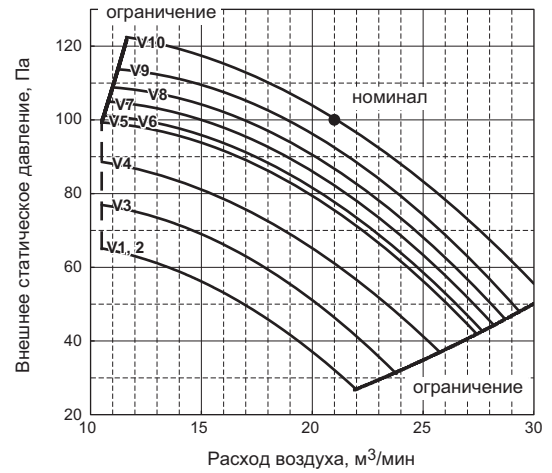

PEFY-P71, 80VMA(L)-E

Внешнее статическое давление 50 Па
Напряжение 220-240 В, частота 50 Гц

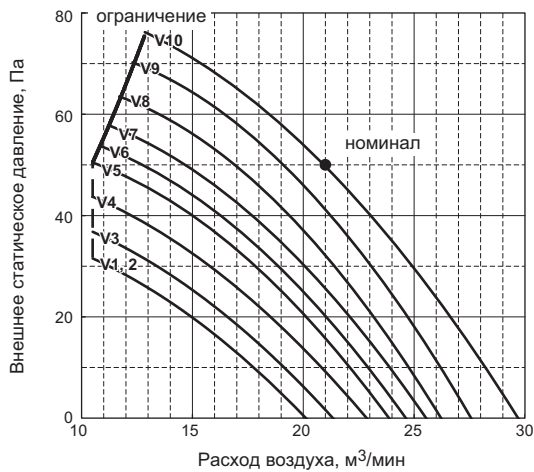

PEFY-P71, 80VMA(L)-E

Внешнее статическое давление 150 Па
Напряжение 220-240 В, частота 50 Гц

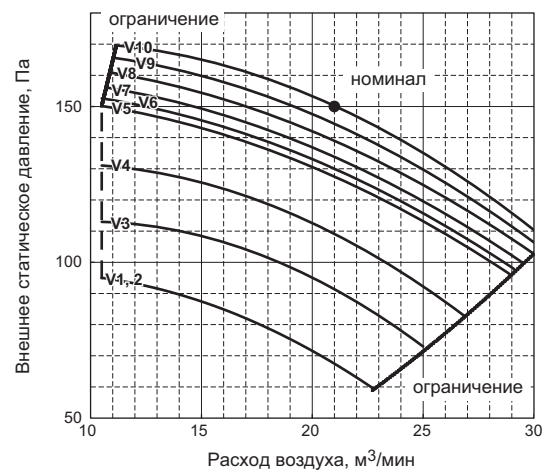

PEFY-P71, 80VMA(L)-E

Внешнее статическое давление 70 Па
Напряжение 220-240 В, частота 50 Гц

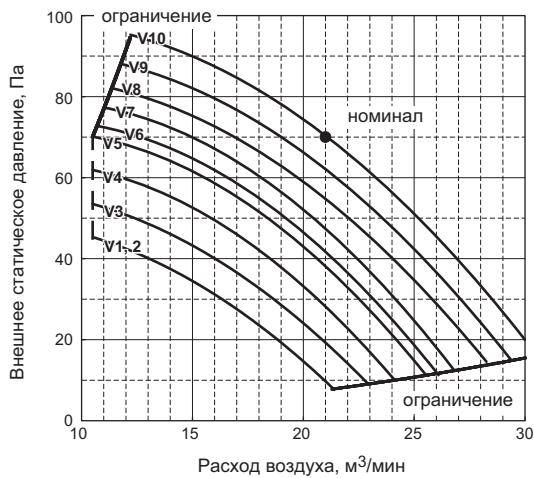

PEFY-P100VMA(L)-E

Внешнее статическое давление 35 Па
Напряжение 220-240 В, частота 50 Гц



PEFY-P100VMA(L)-E

Внешнее статическое давление 100 Па
Напряжение 220-240 В, частота 50 Гц

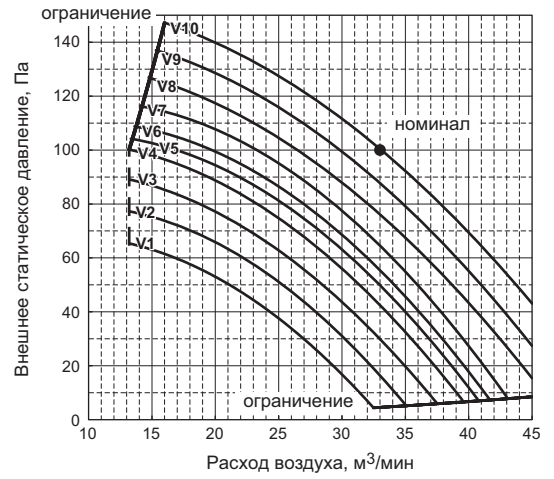

PEFY-P100VMA(L)-E

Внешнее статическое давление 50 Па
Напряжение 220-240 В, частота 50 Гц

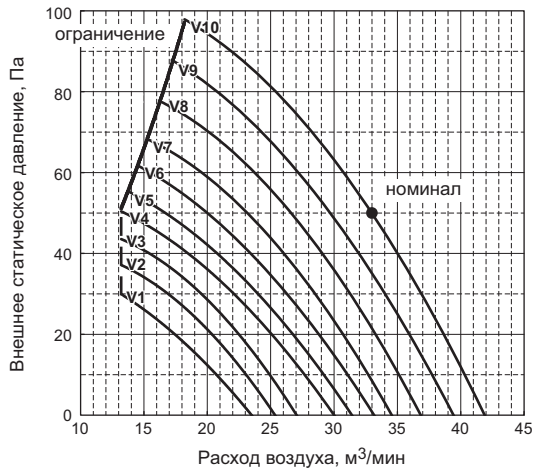

PEFY-P100VMA(L)-E

Внешнее статическое давление 150 Па
Напряжение 220-240 В, частота 50 Гц

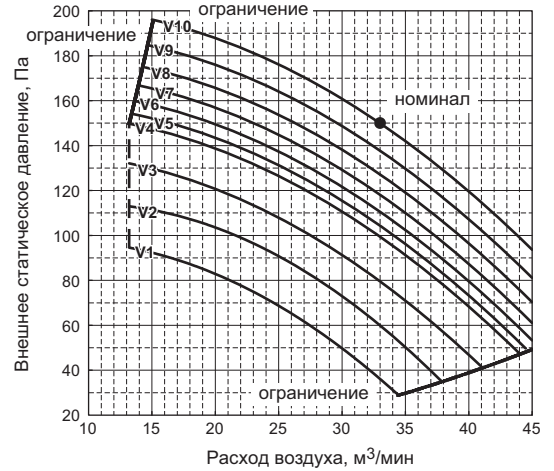

PEFY-P100VMA(L)-E

Внешнее статическое давление 70 Па
Напряжение 220-240 В, частота 50 Гц

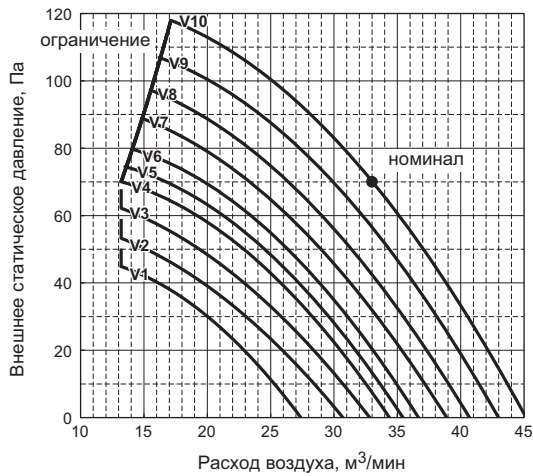

PEFY-P125VMA(L)-E

Внешнее статическое давление 35 Па
Напряжение 220-240 В, частота 50 Гц

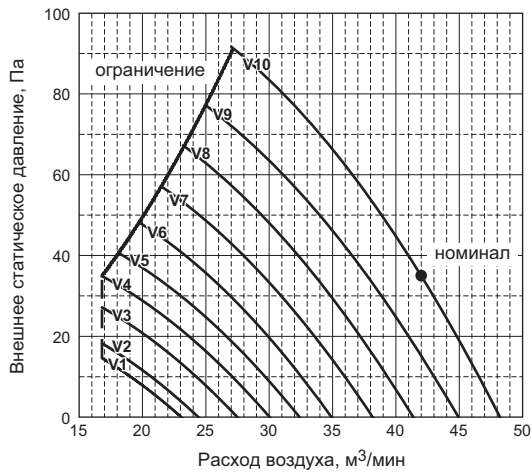

PEFY-P125VMA(L)-E

Внешнее статическое давление 100 Па
Напряжение 220-240 В, частота 50 Гц

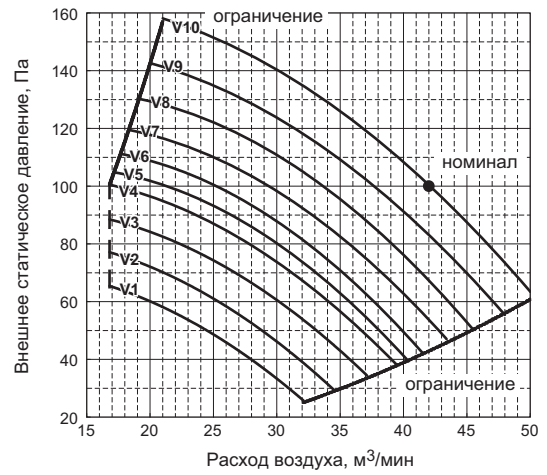

PEFY-P125VMA(L)-E

Внешнее статическое давление 50 Па
Напряжение 220-240 В, частота 50 Гц

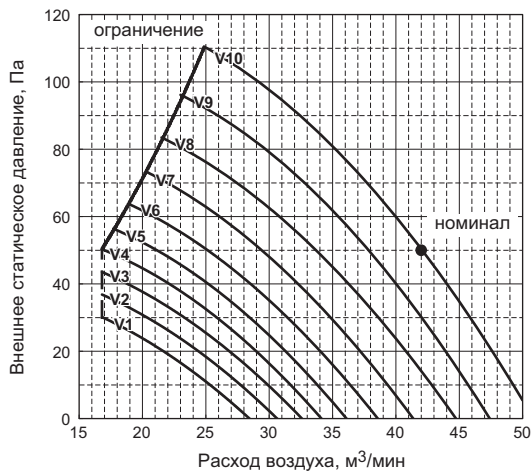

PEFY-P125VMA(L)-E

Внешнее статическое давление 150 Па
Напряжение 220-240 В, частота 50 Гц

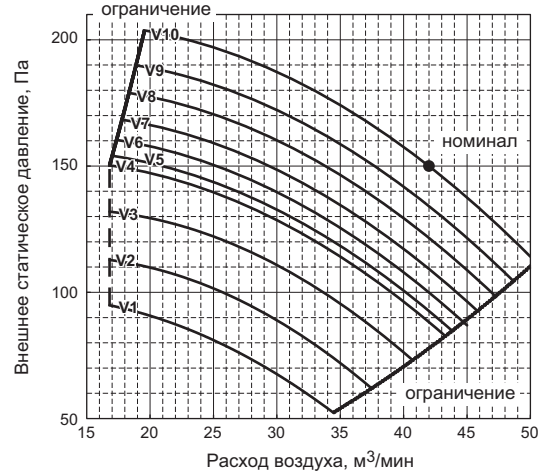

PEFY-P125VMA(L)-E

Внешнее статическое давление 70 Па
Напряжение 220-240 В, частота 50 Гц

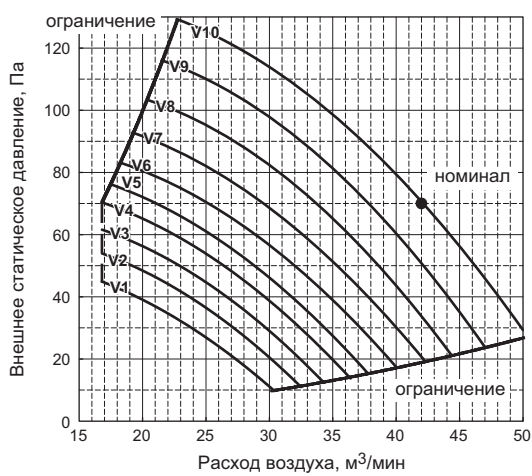

PEFY-P140VMA(L)-E

Внешнее статическое давление 35 Па
Напряжение 220-240 В, частота 50 Гц

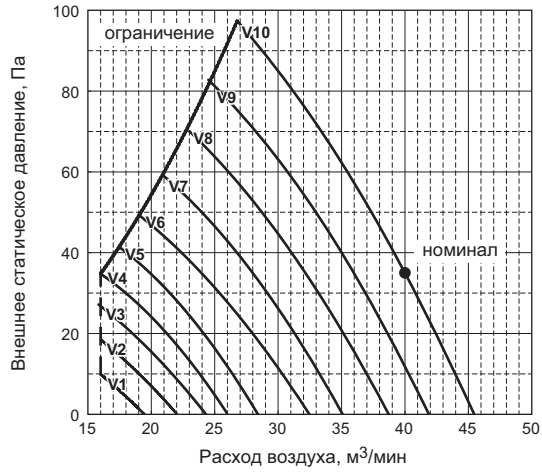

PEFY-P140VMA(L)-E

Внешнее статическое давление 100 Па
Напряжение 220-240 В, частота 50 Гц

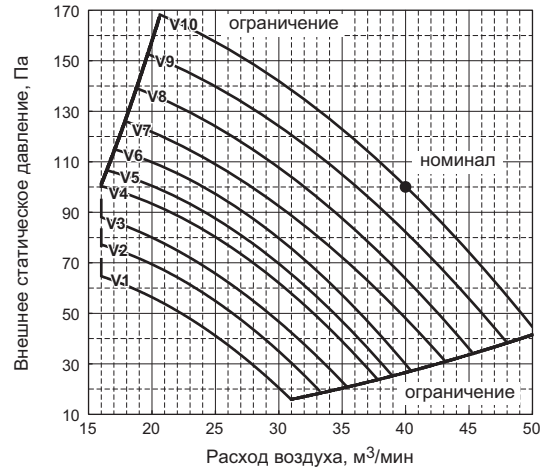

PEFY-P140VMA(L)-E

Внешнее статическое давление 50 Па
Напряжение 220-240 В, частота 50 Гц

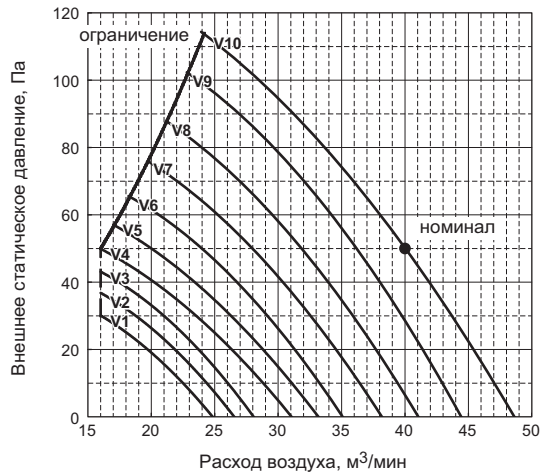

PEFY-P140VMA(L)-E

Внешнее статическое давление 150 Па
Напряжение 220-240 В, частота 50 Гц

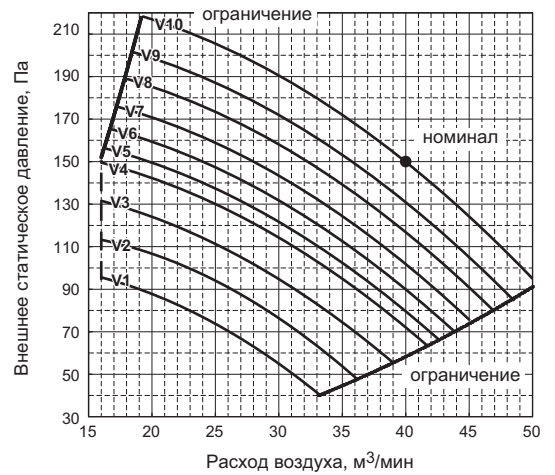

PEFY-P140VMA(L)-E

Внешнее статическое давление 70 Па
Напряжение 220-240 В, частота 50 Гц

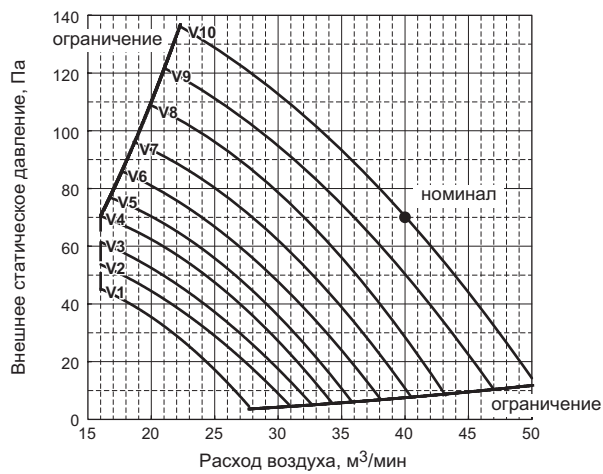

4. Ограничения

Контроллер VAV-системы имеет наивысший приоритет. Управление следует осуществлять через этот контроллер. Конфигурационные настройки системы кондиционирования, а также коды неисправностей не будут транслироваться в контроллер VAV-системы.

Приоритет сигналов: контроллер VAV-системы > аналоговый вход* > ME или MA пульт управления

* Аналоговый вход определяет только производительность вентилятора внутреннего блока.

Функция	Модель	Ограничение	Причина / состояние
Режим работы	PEFY *1	Если для внутренних блоков, подключенных в систему City Multi серии Y, контроллер VAV-системы задает противоположные режимы работы (например, для одного внутреннего блока - охлаждение, для другого - нагрев), то вентилятор внутреннего блока может выключиться, несмотря на нормальную индикацию на пульте управления VAV-системы.	Вентилятор внутреннего блока будет выключен, если для внутреннего блока выбран режим работы, противоположный работе наружного агрегата.
	PEFY *1	Режим работы не может быть переключен системным пультом управления сети M-NET.	Если один из режимов работы заблокирован, то режим будет нормально отображаться, но внутренний блок будет работать в режиме вентиляции.
Аналоговый вход	PEAD	Не следует комбинировать управление включением/выключением внутреннего блока от статического сигнала и внешнее управление через MAC-397IF-E.	Статический сигнал в данном случае имеет более высокий приоритет, что может привести к рассогласованию работы внутреннего блока и VAV-системы.
Неисправность	PEAD	Ошибка обмена данными не может быть определена прибором MAC-397IF-E при отключении разъема CN105 или обрыва соединительных проводов.	Обмен данными автоматически восстанавливается при устранении проблемы подключения MAC-397IF-E к плате внутреннего блока. Если система кондиционирования не реагирует на сигналы VAV-контроллер, то проверьте подключение прибора MAC-397IF-E к разъему на плате внутреннего блока.
	PEAD *1	Неисправность внутреннего блока не отображается на пульте управления VAV-системы.	При возникновении неисправности ее код передается через последовательный интерфейс (разъем CN105). Для отображения кода неисправности рекомендуется использовать MA- или ME-пульт управления.
Блокировка	PEAD	Если функция включения/выключения заблокирована системным пультом, то VAV-система не сможет управлять включением/выключением кондиционера.	Сигнал блокировки в данном случае имеет более высокий приоритет, что может привести к рассогласованию работы внутреннего блока и VAV-системы. Не следует комбинировать блокировку от системного пульта и управление от VAV-системы.
Модель	PEAD PEFY	Не предусмотрено зональное регулирование расхода воздуха для следующих моделей: PEAD-RP35, 50JA(L), PEFY-P20, 25, 32, 40, 50VMA(L)-E.	В указанных моделях производительность вентилятора внутреннего блока не может регулироваться внешним сигналом.
Воздушная заслонка	PEAD *2	Рекомендуется устанавливать в систему байпасную заслонку для предотвращения быстрого изменения статического давления. Если такой заслонки нет, то следует предусмотреть управление заслонками с задержкой 1 минута после получения команды внутренним блоком.	В режиме нагрева воздуха система кондиционирования может отключаться в связи с превышением давления. Если байпасная заслонка не установлена, то допустимый диапазон температур воздуха на входе внутреннего блока будет ограничен (см. раздел ниже).

*1 Проверьте работу. Ограничения отсутствуют, если используется только аналоговый сигнал 0~10 В.

*2 Если байпасная воздушная заслонка не установлена, а также не реализована задержка в управлении заслонками, то диапазон рабочих температур будет ограничен.

Диапазон рабочих температур

Если байпасная воздушная заслонка в системе не предусмотрена, или не реализована задержка управления заслонкой на 1 минуту, то вводятся ограничения на переключение ступеней производительности вентилятора внутреннего блока. Ограничение зависит от температуры воздуха на входе во внутренний блок, а также от длины магистрали хладагента.

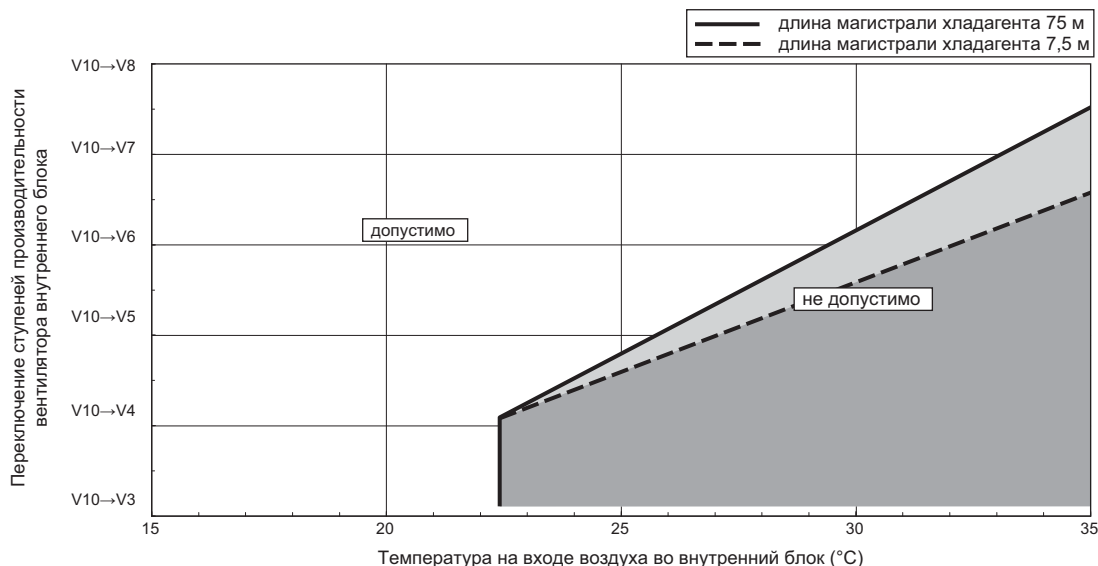

5. Выполнение электрических соединений

Выполните электрические соединения в следующей последовательности.

Обязательно отключите электропитание приборов перед выполнением электрических соединений.

(1) Снимите крышку блока управления, открутив 3 винта

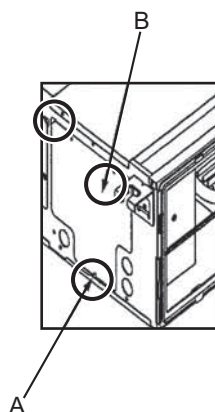

A : винт, фиксирующий крышку (1 шт.)
B : крышка блока управления

(2) Удалите заглушки вводов электрокабелей в блок управления

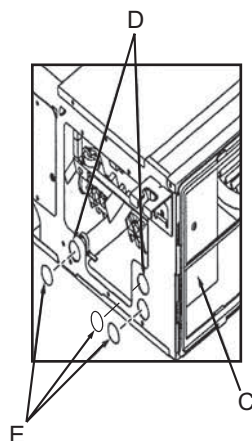

C : блок управления
D : отверстия, закрытые заглушками
E : удалить

(3) Проложите соединительные провода к разъемам CN105 и CN2A через отверстия в корпусе блока управления

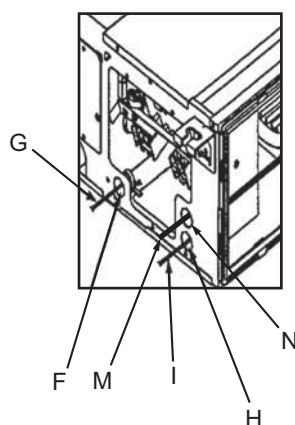

F: Используйте PG резиновую вставку для предотвращения повреждения кабеля о стенку блока управления. Зафиксируйте кабель пластиковой стяжкой.

G: Кабель электропитания
H: Используйте обычную втулку
I: Кабель сигнальной линии

M: Кабель к разъемам CN2A (аналоговый вход 0~10 В) и CN105
N: Используйте обычную втулку

(4) Подключите соединительные провода к разъемам CN105 (красный) и CN2A (черный) на плате управления внутреннего блока. Ответные части к разъемам CN2A и CN105 приобретаются самостоятельно.

- ① CN105 (красный)
- ② CN2A (черный) - вход аналогового сигнала 0~10 В

① CN105 (красный)

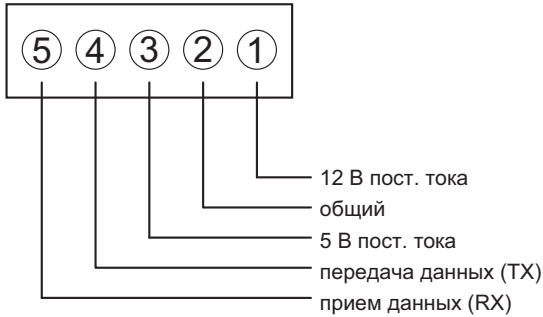

Спецификация: разъем на плате внутреннего блока
 Тип корпуса разъема B05B-PARK-1

Спецификация: ответная часть разъема (приобретается самостоятельно)
 Тип корпуса разъема PAP-05V-R
 Тип контактов SPHD-002T-P0.5
 Провод AWG22 ~ 26

② CN2A (черный) - вход аналогового сигнала 0~10 В

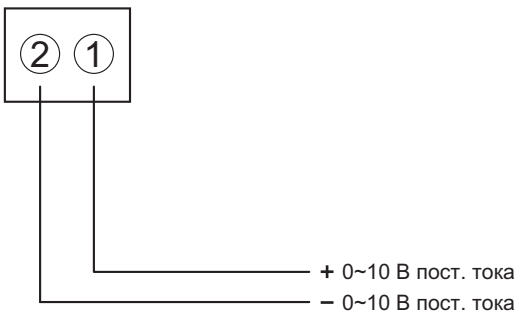

Спецификация: разъем на плате внутреннего блока
 Тип корпуса разъема B02B-XAKK-1

Спецификация: ответная часть разъема (приобретается самостоятельно)
 Тип корпуса разъема XAP-02V-1-K
 Тип контактов S-XA-001T-P0.6
 Провод AWG22 ~ 26

■ PEAD-RP60,71,100,125,140JA(L)

■ PEFY-P63,71,80,100,125,140VMA(L)-E

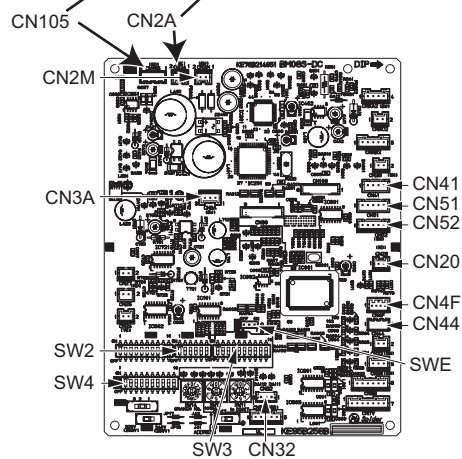
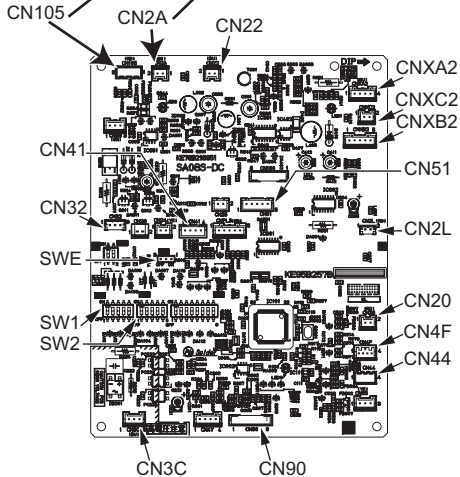
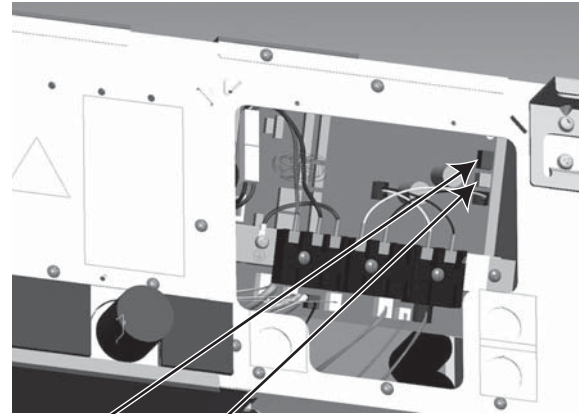
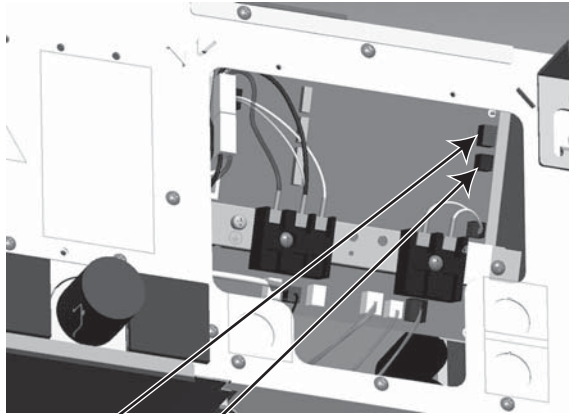

Плата управления внутреннего блока

6. Настройка функций

Настройка предполагает установку напряжения электропитания, статическое давление вентилятора внутреннего блока, а также указание задействовано или нет регулирование расхода воздуха по сигналу зональной VAV-системы. Все настройки выполняются при выключенном электропитании всех приборов.

Статическое давление вентилятора внутреннего блока устанавливается, исходя из номинального расхода воздуха в каждой зоне при полном открытии воздушных заслонок R1~R4.

6-1. Активация внешнего управления

■ PEAD-RP60,71,100,125,140JA(L)

Для активации управления внешним аналоговым сигналом 0~10 В установите DIP-переключатель SW1-1 в положение ON.

	Внешнее управление активировано	Внешнее управление не используется
SW1-1	ON	OFF

■ PEFY-P63,71,80,100,125,140VMA(L)-E

Для активации управления внешним аналоговым сигналом 0~10 В установите DIP-переключатель SW3-6 в положение ON.

	Внешнее управление активировано	Внешнее управление не используется
SW3-6	ON	OFF

Заводская настройка - OFF.

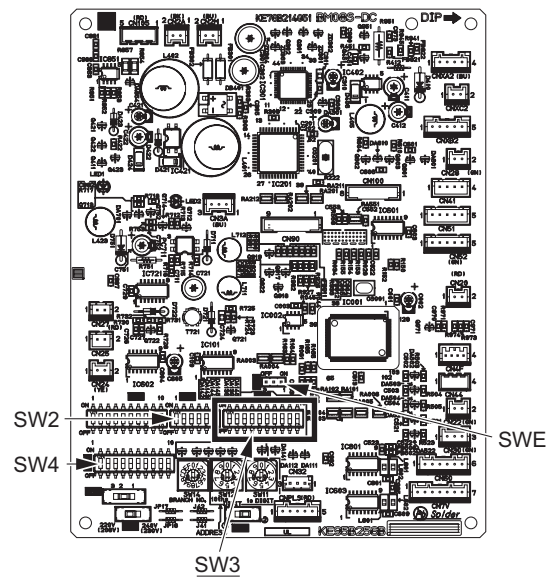
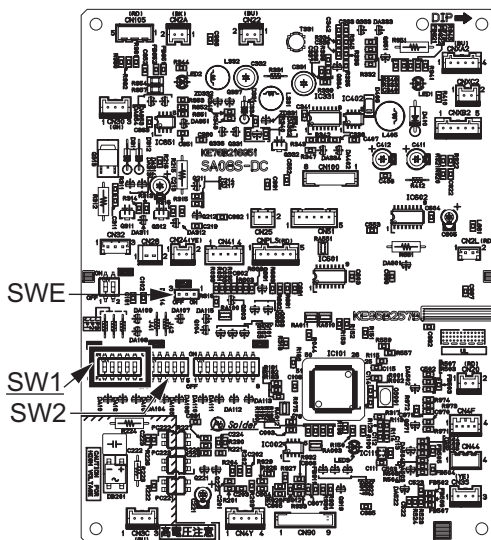

6-2. Установка напряжения электропитания

■ PEAD-RP60,71,100,125,140JA(L)

Установите напряжение электропитания в режиме конфигурирования пульта управления.

Значение	Режим	Параметр	Заводская установка
240 В	04	1	
220,230 В		2	О

■ PEFY-P63,71,80,100,125,140VMA(L)-E

Установите переключателем SW5 напряжение электропитания.

Значение	SW5		Заводская установка
	220, 230 В	220 В	
240 В	240 В	OFF	О

6-3. Установка внешнего статического давления

■ PEAD-RP60,71,100,125,140JA(L)

Установите внешнее статическое давление в режиме конфигурирования пульта управления.

Внешнее статическое давление	Значение параметра режима №8	Значение параметра режима №10	Заводская установка
35 Па	2	1	
50 Па	3	1	О
70 Па	1	2	
100 Па	2	2	
150 Па	3	2	

■ PEFY-P63,71,80,100,125,140VMA(L)-E

Установите переключателями SWA и SWC статическое давление.

Внешнее статическое давление	Положение переключателей
35 Па	
50 Па	
70 Па	
100 Па	
150 Па	

Примечание:

Статическое давление вентилятора внутреннего блока устанавливается, исходя из номинального расхода воздуха в каждой зоне при полном открытии воздушных заслонок R1~R4.

Предусмотрите байпасную воздушную заслонку для обеспечения минимального расхода воздуха при одновременном минимальном открытии воздушных заслонок R1~R4. См. напорные характеристики вентилятора (раздел 3).

