



CITY MULTI

Air-Conditioners For Building Application INDOOR UNIT

PLFY-P·VFM-E1

РУКОВОДСТВО ПО ЭКСПЛУАТАЦИИ

ДЛЯ ПОЛЬЗОВАТЕЛЯ

Для обеспечения правильного и безопасного использования следует ознакомиться с инструкциями, указанными в данном руководстве по эксплуатации, тщательным образом до того, как приступить к использованию кондиционера.

Русский (RU)

1. Меры предосторожности.....	179	5. Работа пульта дистанционного управления в аварийном режиме.....	191
2. Наименование деталей.....	180	6. Уход и чистка.....	191
3. Эксплуатация.....	183	7. Исправление неполадок.....	193
4. Таймер.....	190	8. Технические характеристики.....	194

Примечание:

В этом руководстве по использованию аппарата фраза “проводной пульт дистанционного управления” относится к пульту дистанционного управления PAR-32МАА.
Сведения о других пультах дистанционного управления приводятся в руководстве, находящемся в этой коробке.

1. Меры предосторожности

- ▶ Перед установкой данного прибора, пожалуйста обязательно прочитайте все “Меры предосторожности”.
- ▶ В разделе “Меры предосторожности” изложены очень важные сведения, касающиеся техники безопасности. Обязательно следуйте этим инструкциям.
- ▶ Пожалуйста уведомите соответствующий орган электроснабжения или получите от него разрешение перед подключением к системе электропитания.

Символика, используемая в тексте

⚠ Предупреждение:

Описывает меры предосторожности, которые следует выполнять, чтобы избежать травмы или гибели пользователя.

⚠ Осторожно:

Описывает меры предосторожности, которые следует выполнять, чтобы не повредить прибор.

Символы, указанные на иллюстрациях

⚡ : Указывает, что эта часть должна быть заземлена.

⚠ Предупреждение:

- Запрещается бесконтрольный, несанкционированный доступ посторонних лиц к приборам этого класса.
- Данный прибор не должен устанавливаться пользователем. Обратитесь к поставщику или в специализированное предприятие и закажите установку прибора. При неправильной установке может произойти утечка воды, электрический шок или пожар.
- Никогда не занимайтесь ремонтом или переносом прибора не кто иной место самостоятельно.
- Не ставьте какие-либо посторонние предметы на прибор.
- Не проливайте на прибор воду и не дотрагивайтесь до прибора мокрыми руками.
- Не разбрызгивайте вблизи от прибора горючий газ.
- Не снимайте переднюю панель или защиту вентилятора с внешнего прибора, когда он работает.
- Никогда не занимайтесь ремонтом или переносом прибора не кто иной место самостоятельно.
- Если вы заметите ненормально сильный шум или вибрацию, остановите прибор, отключите главный выключатель питания и свяжитесь с вашим поставщиком.
- Никогда не вставляйте пальцы, палки и т.д. в отверстия входа или выхода.
- Если вы почувствуете странные запахи, остановите прибор, отключите питание и проконсультируйтесь с вашим поставщиком. В противном случае может произойти поломка прибора, пожар или электрошок.
- Детям и немощным людям ЗАПРЕЩАЕТСЯ самостоятельно пользоваться данным кондиционером воздуха.
- Если происходит выброс или утечка газа хладагента, остановите работу кондиционера, тщательно проветрите помещение и свяжитесь с вашим поставщиком.
- Данное изделие предназначено для эксплуатации специалистами или специально обученными пользователями в магазинах, в легкой промышленности и на фермах; кроме

того, в коммерческих целях оно может использоваться неспециалистами.

- Необходимо наблюдать за маленькими детьми с тем, чтобы они не играли с кондиционером воздуха.
- Этот прибор не предназначен для использования его детьми, инвалидами, а также лицами с недостаточным опытом и квалификацией, до тех пор, пока они не пройдут обучение, и не получат полный инструктаж по правилам безопасной эксплуатации данного прибора у лица, ответственного за их безопасность.
- Данным устройством могут пользоваться дети старше 8 лет и лица с ограниченными физическими, сенсорными или умственными возможностями или недостаточным опытом или знаниями под наблюдением ответственного лица или после обучения пользованию устройством с разъяснением правил безопасности и при условии понимания возможных опасностей при его применении. Не позволяйте детям играть с данным устройством. Очистка и техническое обслуживание устройства не должны осуществляться детьми без соответствующего контроля.
- При монтаже или перемещении, а также при обслуживании кондиционера используйте только указанный хладагент (R410A) для заполнения трубопроводов хладагента. Не смешивайте его ни с каким другим хладагентом и не допускайте наличия воздуха в трубопроводах. Наличие воздуха в трубопроводах может вызывать скачки давления, в результате которых может произойти взрыв или другие повреждения. Использование любого хладагента, отличного от указанного для этой системы, вызовет механическое повреждение, сбой в работе системы, или выход устройства из строя. В наихудшем случае, это может послужить серьезной преградой к обеспечению безопасной работы этого изделия.

⚠ Осторожно:

- Не пользуйтесь острыми предметами для нажатия кнопок, так как это может привести к повреждению пульта дистанционного управления.
- Не закрывайте и не блокируйте входные и выпускные отверстия внутреннего и наружного блоков.
- Не протирайте пульт дистанционного управления тканью, смоченной бензином, химическим растворителем и т. д.
- Запрещается длительная эксплуатация прибора в условиях высокой влажности, например, в помещении с открытым окном или дверью. Если прибор длительное время работает в режиме охлаждения в помещении с высокой влажностью

(80% отн. влажности или выше), возможно капание влаги, сконденсировавшейся в кондиционере. Это может повредить мебель и т.д.

- Не прикасайтесь к заслонке верхних воздуховыпускных отверстий или демпферу нижних воздуховыпускных отверстий во время эксплуатации. В противном случае, возможно образование конденсата и прекращение работы прибора.

Утилизация прибора

Когда вам потребуется ликвидировать прибор, обратитесь к вашему дилеру.

2. Наименование деталей

■ Внутренний прибор

		PLFY-P·VFM-E1
Скорости работы вентилятора		3 Скорость + Авто
Лопатка	Положения	5 фиксированных положений
	Автоповорот	○
Жалюзи		—
Фильтр		Долговечный
Индикация очистки фильтра		2.500 часов
Введите номер настройки модели внутреннего прибора, который вы хотите использовать.		066 (002)

* Для систем, поддерживающих работу одновременно в режимах охлаждения и обогрева, используйте настройку, указанную в скобках (). Более подробную информацию о процедуре настройки см. в руководстве по установке.

■ Проводной пульт дистанционного управления

Интерфейс контроллера

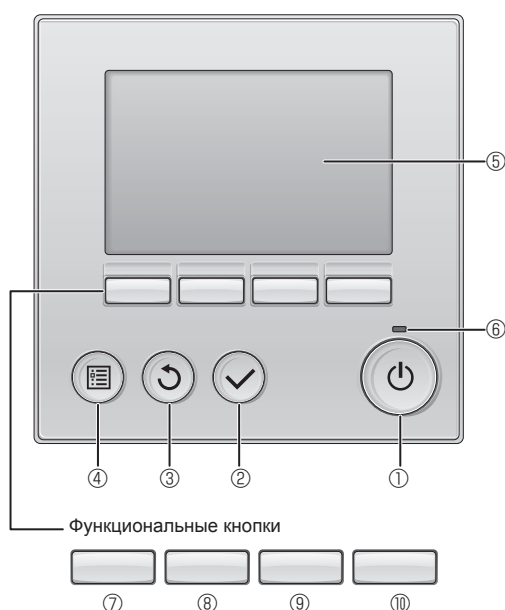

① Кнопка [ВКЛ/ВЫКЛ]

Нажмите, чтобы включить или выключить внутренний блок.

② Кнопка [ВЫБОР]

Нажмите, чтобы сохранить настройку.

③ Кнопка [ВОЗВРАТ]

Нажмите для возврата к предыдущему экрану.

④ Кнопка [МЕНЮ]

Нажмите, чтобы открыть главное меню.

⑤ Подсветка ЖК-экрана

Будут отображены параметры работы.

Когда подсветка выключена, нажатие на любую кнопку включает подсветку, которая будет работать некоторое время в зависимости от экрана.

Когда подсветка выключена, нажатие любой кнопки включает подсветку, но не приводит к выполнению ее функции (кроме кнопки [ВКЛ/ВЫКЛ]).

■ PLFY-P·VFM-E1

4-ходовая потолочная кассета

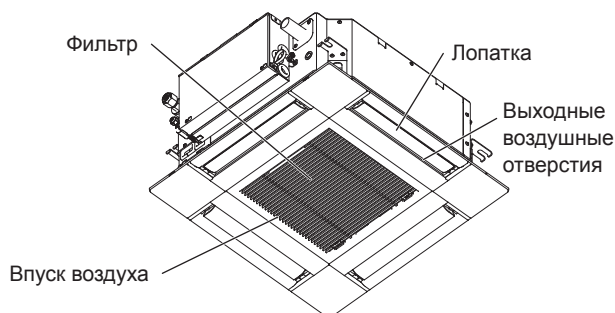

Функции функциональных кнопок меняются в зависимости от экрана.

См. подсказку по функциям кнопок, которая отображается в нижней части ЖК-экрана для функций, которые работают в данном окне.

При централизованном управлении системой подсказка по функциям для заблокированных кнопок отображаться не будет.

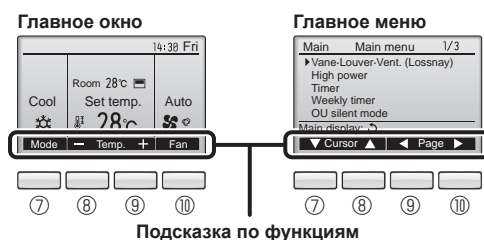

⑥ Индикатор ВКЛ/ВЫКЛ

Индикатор будет гореть зеленым цветом, когда устройство находится в работе. Индикатор будет мигать при включении контроллера или при возникновении ошибки.

⑦ Функциональная кнопка [F1]

Главное окно: нажмите для изменения режима работы.

Главное меню: нажмите, чтобы переместить курсор вниз.

⑧ Функциональная кнопка [F2]

Главное окно: нажмите для уменьшения температуры.

Главное меню: нажмите, чтобы переместить курсор вверх.

⑨ Функциональная кнопка [F3]

Главное окно: нажмите, чтобы увеличить температуру.

Главное меню: нажмите для перехода к предыдущей странице.

⑩ Функциональная кнопка [F4]

Главное окно: нажмите, чтобы изменить скорость вентилятора.

Главное меню: нажмите для перехода к следующей странице.

2. Наименование деталей

Индикация

Главное окно может отображаться в двух разных режимах: "полный" и "Базовый". Заводской настройкой по умолчанию являются "полный" режим отображения. Чтобы переключиться в "Базовый" режим, измените параметр в настройке главного окна. См. руководство по эксплуатации, входящее в комплект поставки пульта дистанционного управления.

<Полный режим отображения>

* Все значки показаны для иллюстрации и описания.

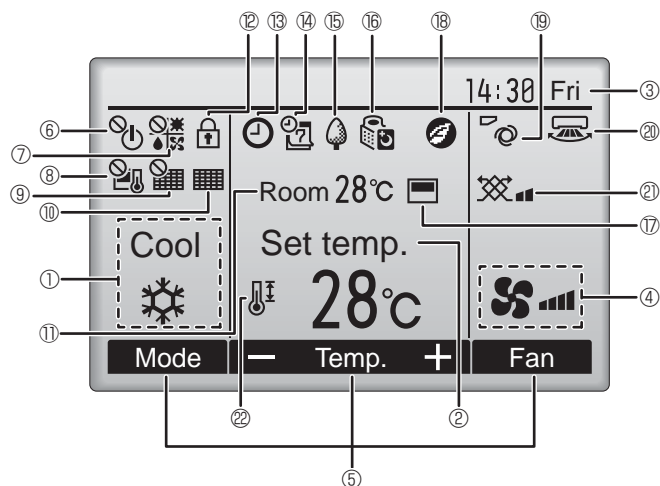

<Базовый режим отображения>

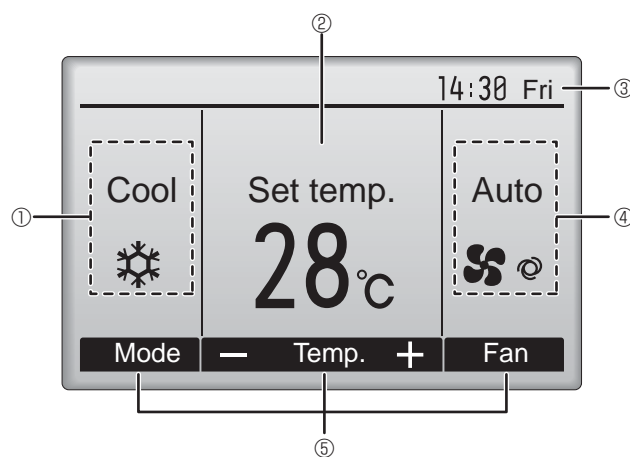

① Режим работы

Здесь отображается режим работы внутреннего блока.

② Заданная температура

Здесь отображается заданная температура.

③ Часы (См. руководство по установке.)

Здесь отображается текущее время.

④ Скорость вентилятора

Здесь отображаются настройки скорости вентилятора.

⑤ Подсказка по функциям кнопок

Здесь отображаются функции соответствующих кнопок.



Отображается при централизованном управлении включением и выключением.



Отображается при централизованном управлении режимом работы.



Отображается при централизованном управлении заданной температурой.



Отображается при централизованном управлении функцией сброса фильтра.



Отображается при необходимости в обслуживании фильтра.

⑪ Комнатная температура (См. руководство по установке.)

Здесь отображается текущая комнатная температура.



Отображается, когда кнопки заблокированы.



Отображается, когда включена функция "Таймер ВКЛ/ВЫКЛ", "Ночной режим" или "Автоотключение" таймера.



Отображается, когда таймер отключен централизованной системой управления.



Отображается, когда включен таймер на неделю.



Отображается, пока изделие работает в режиме энергосбережения. (не появится на некоторых моделях внутренних блоков)



Отображается, пока наружный блок работает в "тихом" режиме. (Эта индикация недоступна в моделях CITY MULTI.)



Отображается, когда встроенный терморезистор на контроллере включен для наблюдения за комнатной температурой (⑪).



Отображается, когда терморезистор на внутреннем блоке включен для наблюдения за комнатной температурой.



Отображается в случае работы устройств в энергосберегающем режиме при наличии датчика 3D i-See.



Отображает настройку угла.



Отображает настройку жалюзи.



Отображает настройку вентиляции.



Отображается, когда ограничен диапазон заданных температур.

Большая часть параметров (за исключением ВКЛ/ВЫКЛ, режима, скорости вентилятора и температуры) может быть настроена в главном окне. (См. руководство по эксплуатации, входящее в комплект поставки пульта дистанционного управления.)

2. Наименование деталей

■ для беспроводного пульта дистанционного управления (раздел Дополнительное оборудование)

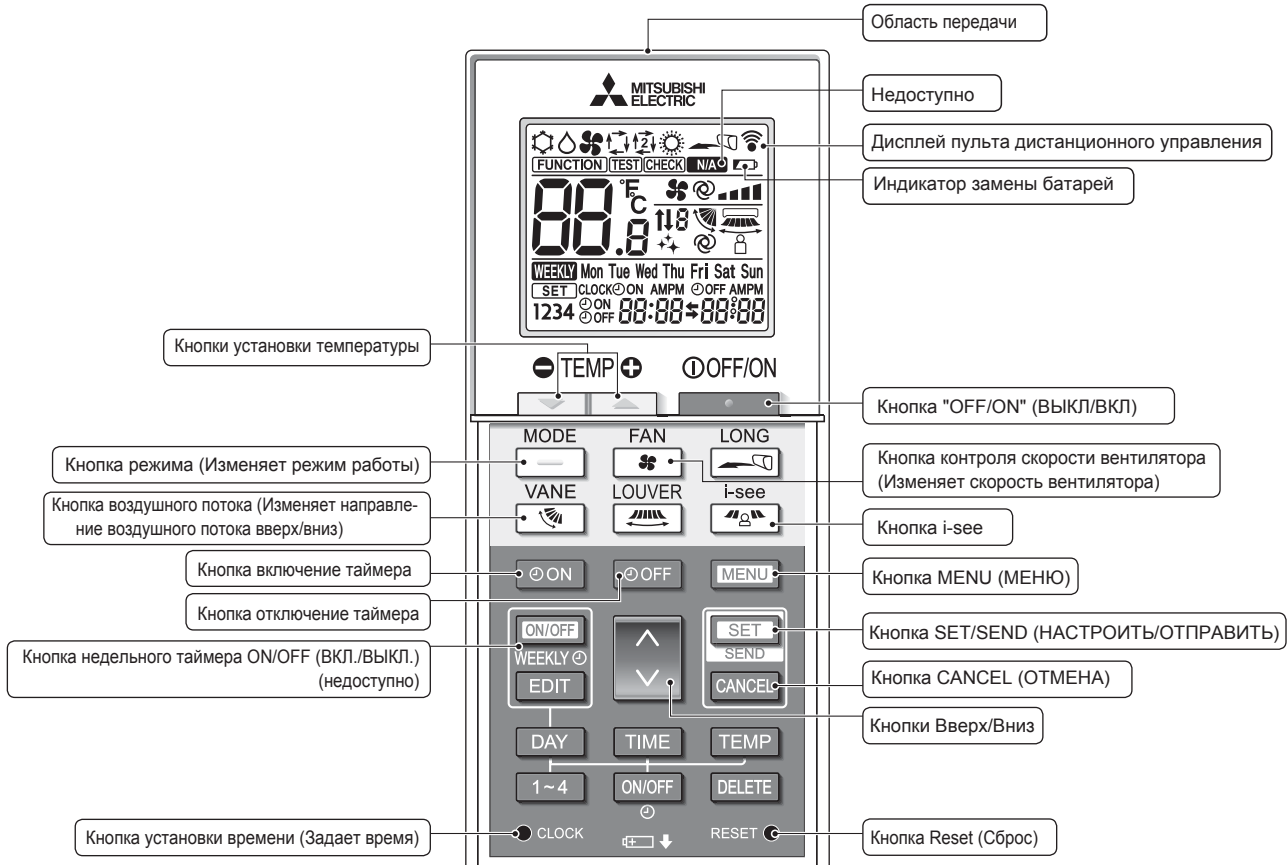

Режим работы

- Охлаждение
- Сушка
- Вент.
- Авт. (одиночная уставка)
- Нагрев
- Авт.* (двойная уставка)

* Требуется выполнение первоначальной настройки. См. в руководстве по установке.

Настройка температуры

Единицы температуры можно изменять. Подробнее см. в руководстве по установке.

Настройка угла дефлектора

Уровень 1 Уровень 2 Уровень 3 Уровень 4 Уровень 5 Ход Авт.



Недоступно

Отображается при выборе неподдерживаемой функции.

Индикатор замены батарей

Отображается при низком уровне оставшегося заряда батареек.

Настройка скорости вентилятора



3D-датчик i-see (Распределение воздуха)

По умолчанию Прямой Непрямой При выборе режима Direct (Прямой) или Indirect (Непрямой) настройка положения дефлектора устанавливается на Auto (Авто).

2. Наименование деталей

Примечания (только для беспроводного пульта дистанционного управления):

- При использовании беспроводного пульта дистанционного управления направьте его к приемнику на внутреннем приборе.
- Если пультом дистанционного управления воспользоваться примерно в течение 2 минут после подачи электропитания на внутренний прибор, внутренний прибор может издать два звуковых сигнала, так как осуществляется начальная автоматическая проверка.
- Внутренний прибор издает звуковой сигнал, который подтверждает получение сигнала, посланного с пульта дистанционного управления. Сигналы могут быть получены на расстоянии примерно 7 метров по прямой линии от внутреннего прибора под углом в 45° слева и справа прибора. Однако такой свет, как лампы дневного света или сильное освещение могут уменьшить эффективность приема сигналов внутренним прибором.
- Если лампа работы около приемника на внутреннем приборе мигает, прибор необходимо проверить. Свяжитесь со своим поставщиком для проведения обслуживания.
- Обращайтесь с пультом дистанционного управления осторожно! Не роняйте пульт дистанционного управления и не подвергайте его сильным ударам. Кроме того, следите за тем, чтобы пульт дистанционного управления не попал в воду, и не оставляйте его в местах с высокой влажностью.
- Во избежание неправильного местоположения пульта дистанционного управления, установите на стене держатель, входящий в комплект поставки пульта дистанционного управления, и обязательно устанавливайте пульт дистанционного управления в держатель после использования.
- Если при использовании беспроводного пульта дистанционного управления внутренний блок выдает 4 звуковых сигнала, переключите автоматический режим на AUTO (АВТОМАТИЧЕСКИЙ) режим (одиночная уставка) или AUTO (АВТОМАТИЧЕСКИЙ) режим (двойная уставка). Подробнее см. в прилагаемом уведомлении (на листе формата А5) или в руководстве по установке.

Установка/замена батареек

1. Снимите верхнюю крышку, вставьте две батарейки LR6 AA и затем установите верхнюю крышку на место.

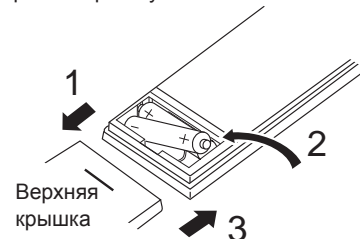

Две батарейки LR6 AA

Сначала вставляйте отрицательный (-) вывод каждой батарейки. Устанавливайте батарейки с соблюдением полярности (+, -)!

2. Нажмите кнопку Reset (Сброс).

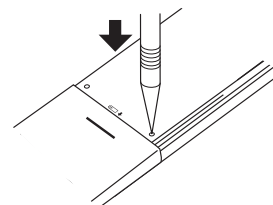

Нажмите кнопку Reset (Сброс) с помощью предмета с узким концом.

3. Эксплуатация

- Описание порядка пользования см. в руководстве пользователя, прилагаемом к каждому пульту дистанционного управления.

3.1. Включение/выключение

[ВКЛ]



Нажмите кнопку [ВКЛ/ВЫКЛ]. Индикатор ВКЛ/ВЫКЛ будет гореть зеленым цветом, начнется работа.

[ВЫКЛ]

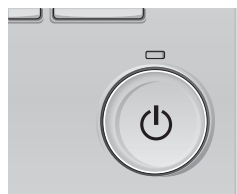

Нажмите кнопку [ВКЛ/ВЫКЛ] снова. Индикатор ВКЛ/ВЫКЛ будет погашен, работа будет остановлена.

Примечание:

Даже при нажатии кнопки ВКЛ/ВЫКЛ сразу после отключения выполняемой операции кондиционер запустится не ранее чем через 3 минуты. Это предусмотрено во избежание повреждения внутренних компонентов.

■ Память состояния работы

	Настройка удаленного контроллера
Режим работы	Режим работы перед выключением питания
Заданная температура	Заданная температура перед выключением питания
Скорость вентилятора	Скорость вентилятора перед выключением питания

■ Настраиваемый диапазон задаваемой температуры

Режим работы	Диапазон заданных температур
Охлаждение/сушка	19 – 30 °C
Нагрев	17 – 28 °C
Авт. (одно заданное значение)	19 – 28 °C
Авт. (два заданных значения)	[Охлажд.] Заданный температурный диапазон для режима "Охлажд." [Нагрев] Заданный температурный диапазон для режима "Нагрев"
Вент.	Не задается

Устанавливаемый диапазон температур изменяется в зависимости от модели наружных приборов и пульта дистанционного управления.

3. Эксплуатация

3.2. Выбор режима



- Режимы работы, которые не доступны для подключенных моделей наружного прибора, не появятся на дисплее.

Мигающие значки режимов

Значок режима будет мигать, когда другие внутренние блоки в аналогичной группе кондиционирования (подключенной к одному наружному блоку) уже работают в другом режиме. В этом случае оставшиеся блоки в этой группе смогут работать только в этом режиме.

3.3. Настройка температуры

<"Cool" (Охлажд.), "Dry" (Сушка), "Heat" (Нагрев) и "Auto" (Авт.) (одно заданное значение)>

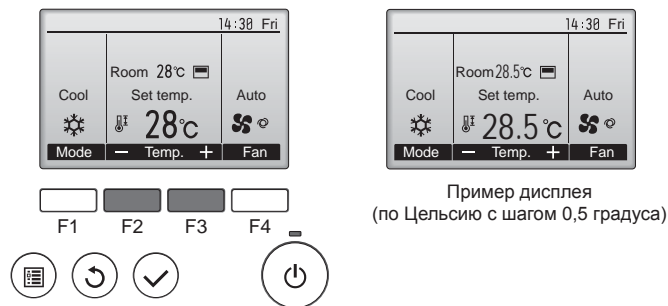

Нажмите кнопку [F2], чтобы уменьшить заданную температуру, а чтобы увеличить – нажмите кнопку [F3].

- Заданные диапазоны температур для различных режимов работы см. в таблице на стр. 183.
- Заданный температурный диапазон не может быть установлен для работы вентилятора.
- В зависимости от модели внутреннего блока и настройки режима экрана на пульте дистанционного управления, заданная температура будет отображаться по Цельсию, с шагом в 0,5 или 1 градус, или по Фаренгейту.

Работа в автоматическом режиме (одно заданное значение)

- В соответствии с заданной температурой, работа в режиме охлаждения включается, если температура в помещении слишком высокая, а работа в режиме обогрева включается, если температура слишком низкая.
- При работе в автоматическом режиме, если температура в помещении изменится, и будет оставаться на 1,5 °C или больше выше заданной температуры в течение 3 минут, кондиционер переключается в режим охлаждения. Таким же образом, если температура в помещении будет оставаться на 1,5 °C или больше ниже заданной температуры в течение 3 минут, кондиционер переключается в режим обогрева.

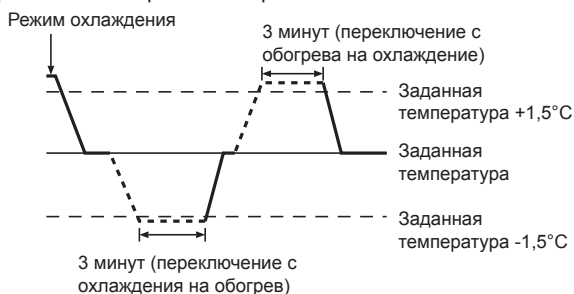

- Так как температура в помещении регулируется автоматически для поддержания определенной эффективной температуры, работа в режиме охлаждения осуществляется на несколько градусов теплее, а работа в режиме обогрева на несколько градусов холоднее заданной температуры при достижении температуры (автоматическая экономия электроэнергии).

<Режим "Auto" (Авт.) (два заданных значения)>

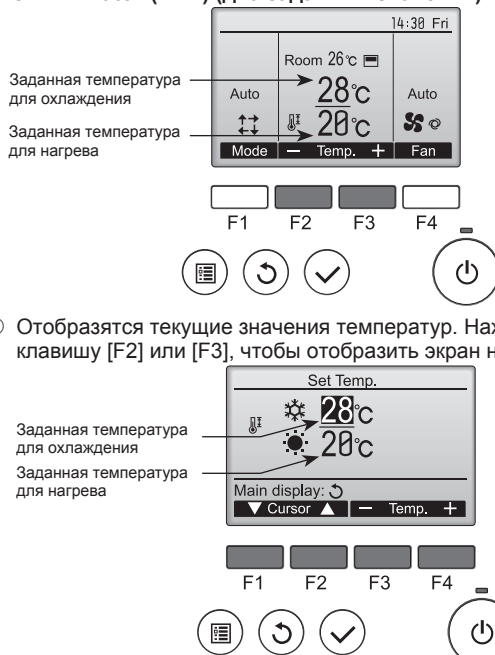

- 1 Отобразятся текущие значения температур. Нажмите клавишу [F2] или [F3], чтобы отобразить экран настройки.

- 2 Нажмите кнопку [F1] или [F2] для перемещения стрелки к необходимой настройке температуры (охлаждения или нагрева). Нажмите кнопку [F3] для уменьшения выбранной температуры и [F4] для увеличения.
 - Задываемый температурный диапазон для различных режимов операции см. в таблице на стр. 183.
 - Заданные настройки температуры для охлаждения и нагрева в режиме "Auto" (Авт.) (два заданных значения) также используются режимами "Cool" (Охлажд.)/"Dry" (Сушка) и "Heat" (Нагрев).
 - Заданные значения температур для охлаждения и нагрева в режиме "Auto" (Авт.) (два заданных значения) должны соответствовать условиям, приведенным ниже:
 - Заданная температура охлаждения выше, чем заданная температура нагрева
 - Выполняются минимальные требования разницы температуры между заданными температурами охлаждения и нагрева (различается в зависимости от модели подсоединенных внутренних блоков).
 - * Если заданные значения температур установлены способом, не удовлетворяющим минимальные требования разницы температуры, оба значения температуры автоматически изменяются в пределах допустимых настроек диапазонов.

Навигация по экранам

- Для возврата к главному экрану кнопка [ВОЗВРАТ]

<Автоматический режим работы (двойная уставка)>

Когда операционный режим установлен в режим "Auto" (Авт.) (два заданных значения), могут быть установлены два значения температур (отдельно для охлаждения и для нагрева). В зависимости от температуры помещения, внутренний блок автоматически начнет работать в режиме "Cool" (Охлажд.) или "Heat" (Нагрев) и поддерживать температуру комнаты в заданном диапазоне.

На рисунке ниже показан пример операции внутреннего блока, работающего в режиме "Auto" (Авт.) (два заданных значения).

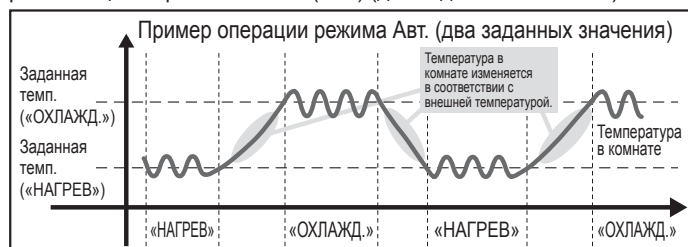

3. Эксплуатация

3.4. Настройка скорости вентилятора

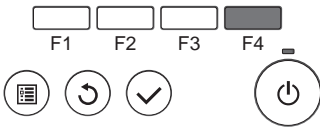
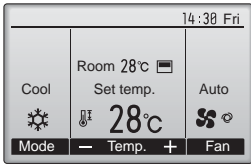

Нажмите кнопку [F4] для перехода между скоростями вентилятора в следующем порядке.

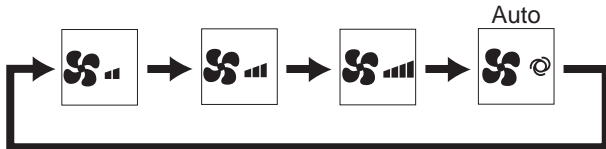

- Возможные скорости вентилятора зависят от моделей подключенных внутренних блоков.

Примечания:

- Число доступных скоростей вращения вентилятора зависит от типа подключенного устройства. Некоторые устройства не имеют возможности настройки параметра "Auto" (Авто).
- В следующих случаях действительная скорость вентилятора устройства будет отличаться от скорости, отображаемой на пульте дистанционного управления.
 1. Если дисплей используется в режиме "STAND BY" (ОЖИДАНИЕ) или "DEFROST" (ОТТАИВАНИЕ).
 2. Когда температура теплообменника низкая в режиме обогрева. (например, сразу же после начала работы в режиме обогрева)
 3. В режиме обогрева (HEAT), когда окружающая температура в помещении выше значений настроек температуры.
 4. Во время работы устройства в режиме сушки (DRY).

3.5. Настройка направления воздушного потока

3.5.1 Навигация по главному меню

<Доступ к главному меню>

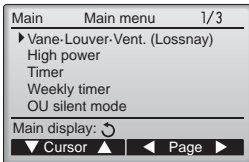

Нажмите кнопку [МЕНЮ].
Отобразится Главное меню.

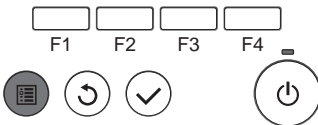

<Выбор элементов>

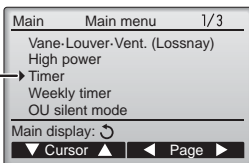

Нажмите [F1], чтобы переместить курсор вниз.
Нажмите [F2], чтобы переместить курсор вверх.

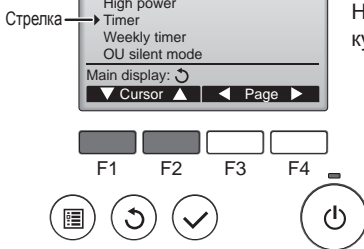

<Навигация по страницам>

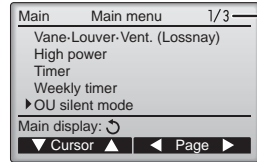

Страница

Нажмите [F3] для перехода к предыдущей странице.
Нажмите [F4] для перехода к следующей странице.

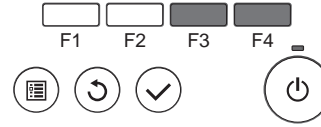

<Выход из окна главного меню>

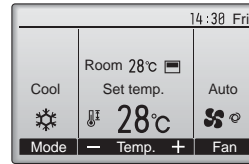

Нажмите кнопку [ВОЗВРАТ] для выхода из главного меню и возврата в Главное окно.

Если к кнопкам не прикасаются в течение 10 минут, экран автоматически вернется на отображение главного окна. Все настройки, которые не были сохранены, будут потеряны.

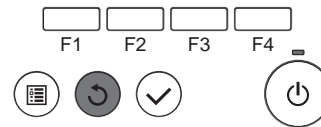

<Отображение неподдерживаемых функций>

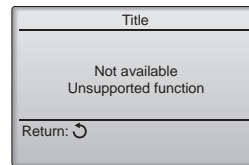

Слева отобразится сообщение, если пользователь выбрал функцию, которая не поддерживается моделью соответствующего внутреннего блока.

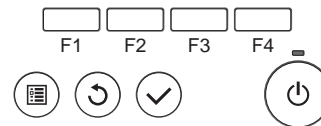

3.5.2 Угол-Вент. (Lossnay)

<Доступ к меню>

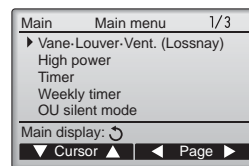

Выберите "Vane-Louver-Vent. (Lossnay)" (Угол-жалюзи-вент. (Lossnay)) из Главного меню (см. стр. 185), и нажмите кнопку [ВЫБОР].

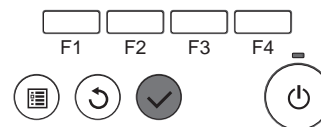

3. Эксплуатация

<Настройка угла дефлектора>

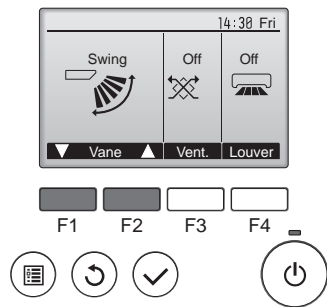

Нажмите кнопку [F1] или [F2] для последовательного выбора параметров настройки дефлектора: "Auto" (Авт.), "Step 1" (Уровень 1), "Step 2" (Уровень 2), "Step 3" (Уровень 3), "Step 4" (Уровень 4), "Step 5" (Уровень 5) и "Swing" (Ход).

Выберите желаемую настройку.

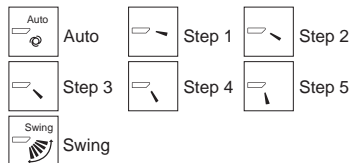

Выберите "Swing" (Ход) для автоматического перемещения дефлекторов вверх и вниз. При выборе настройки с "Step 1" (Уровень 1) по "Step 5" (Уровень 5) дефлектор будет оставаться неподвижным под выбранным углом.

<Настройка вентилятора>

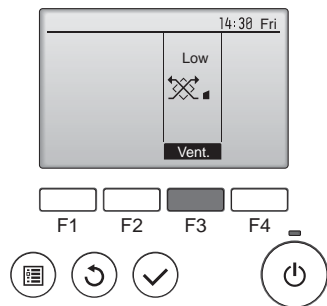

Нажмите кнопку [F3] для перехода между вариантами настройки вентилятора в следующем порядке: "Off" (Выкл.), "Low" (Низ.) и "High" (Выс.).

* Настройка возможно только, когда подключен блок Lossnay.



• Вентилятор на некоторых моделях внутренних блоков может блокироваться при использовании с некоторыми моделями блоков вентиляции.

<Возврат в главное меню>

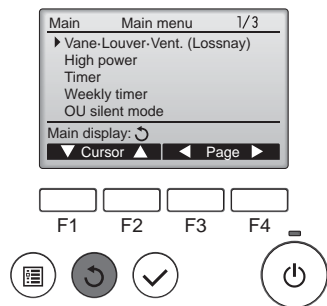

Нажмите кнопку [ВОЗВРАТ], чтобы вернуться в Главное меню.

< Для изменения направления воздушного потока вверх/вниз >

Примечания:

- Эта функция может быть недоступна в зависимости от подключенного наружного устройства.
- В моделях PLFY-P·VFM-E возможно зафиксировать нужное положение направления воздушного потока только для определенного выпускного отверстия с помощью описанных ниже процедур. После того как положение зафиксировано, при включении кондиционера заданное положение устанавливается только для этого отверстия. (Направление воздушного потока ВВЕРХ/ВНИЗ из других выпускных отверстий регулируется с помощью пульта дистанционного управления.)

■ Пояснение терминов

- "Refrigerant address No." (№ охладителя) и "Unit No." (№ изделия) - это номера, присваиваемые каждому кондиционеру.
- "№ выпускного отверстия" - это номер каждого выпускного отверстия кондиционера. (См. рисунок ниже.)
- "Направление воздуха вверх/вниз" - это фиксируемое направление (угол).

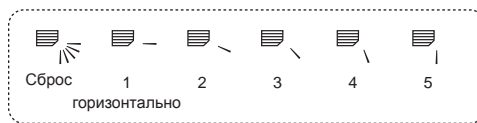

Установка пульта дистанционного управления
Направление воздушного потока из этого отверстия управляется установкой направления воздушного потока на пульте дистанционного управления.

Фиксация
Направление воздушного потока из этого отверстия зафиксировано в нужном положении.
* Если прямой воздушный поток создает чрезмерное охлаждение, то для повышения комфорта воздушный поток можно зафиксировать в горизонтальном направлении.

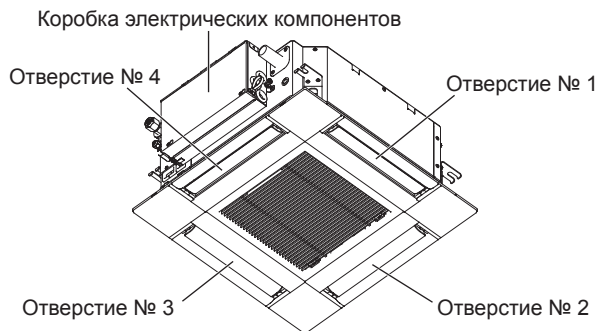

Примечание:

Номер выпуска указан количеством пазов на обоих концах каждого воздуховыпускного отверстия. Установите желаемое направление потока воздуха и сверьтесь с данными на дисплее пульта дистанционного управления.

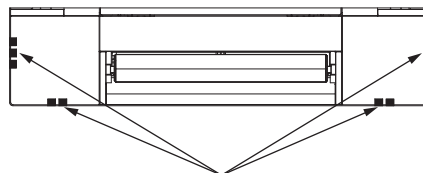

Идентификационные отметки воздуховыпускных отверстий

3. Эксплуатация

■ Ручная установка угла (Проводной пульт дистанционного управления)

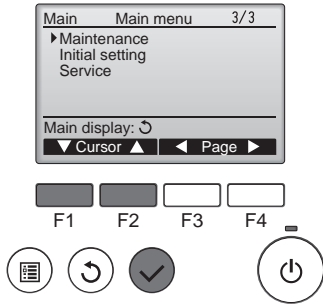

① Выберите "Maintenance" (Отладка) из Главного меню (см. стр. 185), и нажмите кнопку [ВЫБОР].

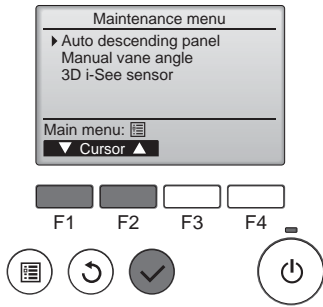

② С помощью кнопки [F1] или [F2] выберите "Manual vane angle" (Ручная установка угла), затем нажмите кнопку [ВЫБОР].

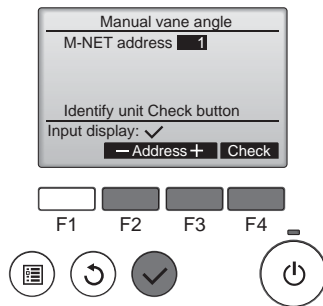

③ Выберите "M-NET address" (адрес M-NET) для блоков, чьи дефлекторы должны быть зафиксированы в неподвижном состоянии, с помощью кнопок [F2] или [F3], затем нажмите кнопку [ВЫБОР].
Нажмите кнопку [F4] для подтверждения блока. Лопатка только выбранного внутреннего прибора направляется вниз.

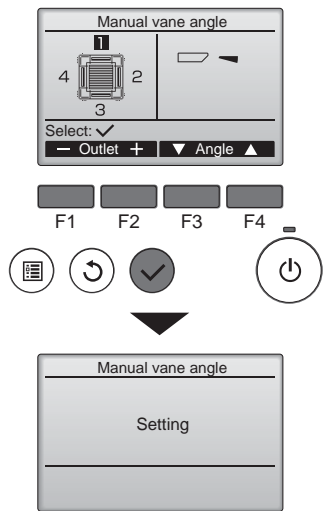

④ Отобразятся текущие настройки угла дефлектора.

Выберите требуемые выпуски с 1 по 4 с помощью кнопки [F1] или [F2].
• Выпуск: "1", "2", "3", "4" и "1, 2, 3, 4" (все магазины).

Нажмите кнопку [F3] или [F4] для перехода между пунктами в порядке "No setting (reset)" (Не установлено (сброс)), "Step 1" (Уровень 1), "Step 2" (Уровень 2), "Step 3" (Уровень 3), "Step 4" (Уровень 4), "Step 5" (Уровень 5) и "Draft reduction*" (Уменьшение силы тяги*). Выберите желаемую настройку.

* Уменьшение силы тяги
Направление потока воздуха при данной настройке является более горизонтальным по сравнению с направлением потока воздуха настройки "Step 1" (Уровень 1). Это позволяет снизить силу тяги. Настройка снижения силы тяги может быть применена только к 1 лопатке.

Примечание:
Не устанавливайте режим уменьшения силы тяги в окружающей среде с высокой влажностью. В противном случае, может образоваться конденсат с последующим стеканием капель воды.

■ Настройка угла дефлектора

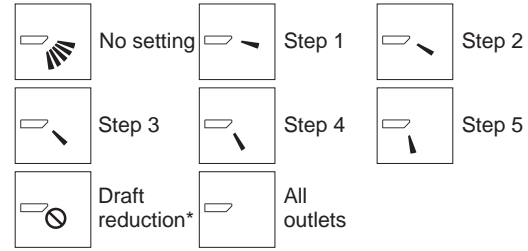

Нажмите кнопку [ВЫБОР], чтобы сохранить настройки. Отобразится экран, показывающий, что передается информация о настройке. Изменения настройки будут выполнены для выбранного выпуска. Экран автоматически возвратится к одному из показанных ранее видов (Уровень 5) после завершения передачи. Выполните настройку для других выпусков используя аналогичную процедуру.

Если выбраны все выпуски, [Blank] будет отображаться, когда блок вступит в работу в следующий раз.

Навигация по экранам
• Для возврата в Главное меню..... кнопка [МЕНЮ]
• Для возврата к предыдущему экрану ...кнопка [ВОЗВРАТ]

■ Процедура подтверждения

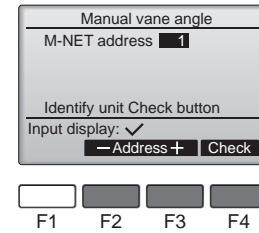

① Выберите "M-NET address" (адрес M-NET) для блоков, чьи дефлекторы должны быть зафиксированы в неподвижном состоянии, с помощью кнопок [F2] или [F3]. Нажмите кнопку [F4] для подтверждения блока.

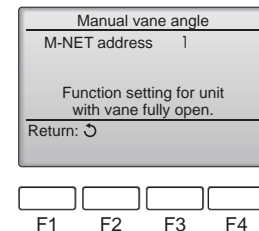

② После нажатия кнопки [F4] выждите приблизительно 15 секунд, затем проверьте текущее состояние кондиционера.
→ Жалюзи должно быть направлено вниз. → Данный кондиционер отображается на пульте дистанционного управления.
→ Все выпускные отверстия закрыты. → Для продолжения операции с начала нажмите кнопку [ВОЗВРАТ].
→ Отображаются сообщения, приведенные слева. → По данному адресу хладагента указанное устройство не существует.

• Нажмите кнопку [ВОЗВРАТ] для возврата к исходному экрану.



③ В параметре "M-NET address" (адрес M-NET) укажите следующий порядковый номер.
• См. шаг ① для изменения параметра "M-NET address" (адрес M-NET) и продолжения процедуры подтверждения.

⚠ Осторожно:
Во избежание падений при работе с блоком занимайте устойчивое положение.

3. Эксплуатация

■ Ручная настройка угла дефлектора (беспроводной пульт дистанционного управления)

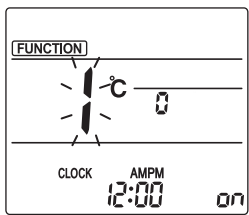

Fig. 3-1

- Переход в режим ручной настройки дефлектора. Нажмите кнопку **[MENU]**. (Начните эту операцию с выключенного дисплея дистанционного пульта управления.) Появится индикация "FUNCTION" (ФУНКЦИЯ), и будет мигать "1". (Fig. 3-1) Нажмите кнопку **[▲]** для выбора "2", затем нажмите кнопку **[SET]**.

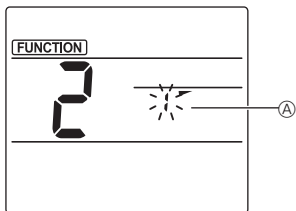

Fig. 3-2

- Выбор номера дефлектора (Fig. 3-2). Нажимайте кнопки **[▲]** для выбора номера дефлектора **(A)**, затем нажмите кнопку **[SET]**.

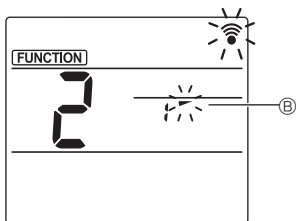

Fig. 3-3

- Настройка угла дефлектора (Fig. 3-3). Нажимайте кнопки **[▲]** для выбора угла дефлектора **(B)**. Направьте беспроводной пульт дистанционного управления на приемник сигнала на внутреннем блоке и нажмите кнопку **[SET]**.

- Нажмите кнопку **[MENU]**, чтобы завершить выполнение настроек.

Дисплей	↗	↘	↖	↙
Настройка	Уровень 1	Уровень 2	Уровень 3	Уровень 4
Дисплей	↗	↘	Нет индикации	
Настройка	Уровень 5	Не установлено	Уменьшение силы тяги	

* Настройка снижения силы тяги может быть применена только к 1 дефлектору. Настройка задействуется только для последнего настроенного дефлектора.

3.6. Настройка датчика 3D i-See

3.6.1 Настройка датчика 3D i-See

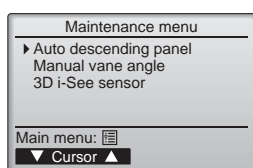
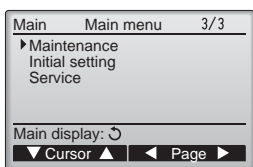

- Выберите "Maintenance" (Отладка) из Main menu (Главное меню) (см. стр. 185), и нажмите кнопку **[ВЫБОР]**.

- С помощью кнопки **[F1]** или **[F2]** выберите пункт "3D i-See sensor" (Датчик 3D i-See) и нажмите кнопку **[ВЫБОР]**.

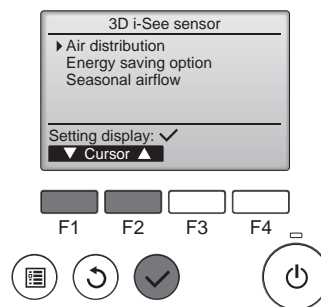

- Выберите необходимое меню с помощью кнопки **[F1]** или **[F2]**, затем нажмите кнопку **[ВЫБОР]**.

• Air distribution (Распределение воздуха)

Выберите способ регулировки направления потока воздуха после изменения режима на "Auto" (Авто).

• Energy saving option (Функция энергосбережения)

Активирует режим энергосбережения используя данные присутствия людей в помещении, полученные от датчика 3D i-See.

• Seasonal airflow (Временный воздушный поток)

В случае отключения термостата вентилятор и лопатки работают согласно настройкам управления.

3.6.2 Распределение воздуха

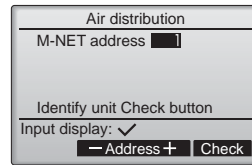

- Выберите адрес M-NET для блоков, чьи дефлекторы должны быть зафиксированы в неподвижном состоянии, с помощью кнопки **[F2]** или **[F3]**, а затем нажмите кнопку **[ВЫБОР]**. Нажмите кнопку **[F4]** для подтверждения блока.

Лопатка только выбранного внутреннего прибора направляется вниз.

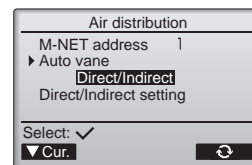

- Откройте меню нажатием кнопки **[F4]**. Default (По умолчанию) → Area (Площадь) → Direct/Indirect (Прямой/непрямой) → Default... (По умолчанию)

Default (По умолчанию): лопатки будут перемещаться так же, как и в стандартном режиме работы. В режиме охлаждения все лопатки будут расположены так, чтобы обеспечить горизонтальный поток воздуха.

В режиме обогрева все лопатки наклоняются так, чтобы поток воздуха был направлен вниз.

Area (Площадь): в режиме охлаждения лопатки наклоняются так, чтобы поток воздуха был направлен вниз, по направлению к зонам с высокой температурой пола, а в режиме обогрева — к зонам с низкой температурой пола. В иных случаях лопатки перемещены в положение, обеспечивающее горизонтальный поток воздуха.

Direct/Indirect (Прямой/непрямой): лопатки автоматически наклоняются по направлению к зоне нахождения людей. Лопатки наклоняются в соответствии с описанием в таблице ниже.

	Настройка угла дефлектора	
	Прямой	Непрямой
Охлаждение	горизонтальный → плавный ход	удерживается в горизонтальном положении
Обогрев	удерживается направленным вниз	направлен вниз → горизонтально

3. Эксплуатация

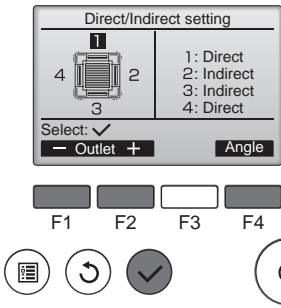

③ При выборе режима Direct/Indirect (Прямой/непрямой) следует настроить каждое воздуховыпускное отверстие. Выберите воздуховыпускное отверстие нажатием кнопки [F1] или [F2], затем измените его настройки нажатием кнопки [F4]. После изменения настроек всех воздуховыпускных отверстий нажмите кнопку [ВЫБОР] для сохранения настроек.
* Для активации данной функции режим направления потока воздуха должен быть изменен на "Auto" (Авто).

■ Кнопка i-See (беспроводной пульт дистанционного управления)

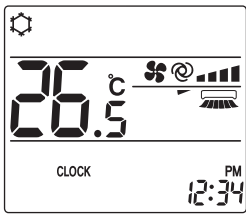

① При каждом нажатии  во время эксплуатации режимы работы переключаются в следующем порядке: ВЫКЛ. → Прямой → Непрямой.

Дисплей			
Настройка	ВЫКЛ	Прямой	Непрямой

При смене режима ВЫКЛ. на Прямой или Непрямой дефлектор переключается в режим "Auto" (Автоматический). Этот режим применяется в совокупности ко всем дефлекторам.

3.6.3 Функция энергосбережения

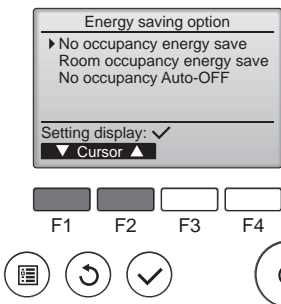

① Выберите необходимое меню нажатием кнопки [F1] или [F2].

No occupancy energy save (Энергосбережение при отсутствии людей)
В случае отсутствия в комнате людей в течение более 60 минут, активируется энергосберегающий режим, а значение температуры изменяется на 2 °С.

Room occupancy energy save (Энергосбережение при нахождении людей в помещении)
При увеличении степени занятости помещения приблизительно на 30% от максимального показателя, температура энергосберегающего режима изменяется на 1 °С.

No occupancy Auto-OFF (Автовывключение при отсутствии людей в помещении)
При отсутствии людей в помещении в течение заданного периода времени (60–180 минут) выполняется автоматическое выключение.

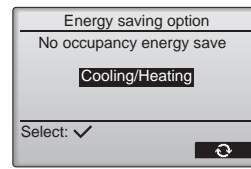

② При выборе режима No occupancy energy save (Энергосбережение при отсутствии людей) или Room occupancy energy save (Энергосбережение при нахождении людей в помещении)

С помощью кнопки [F4] выберите необходимую настройку.
OFF (Выкл.) → Cooling only (Только охлаждение) → Heating only (Только обогрев) → Cooling/Heating (Охлаждение/обогрев) → OFF ... (Выкл.)

После изменения настройки нажмите кнопку [ВЫБОР] для ее сохранения.

OFF (Выкл.): функция отключена.
Cooling only (Только охлаждение): данная функция доступна только в режиме охлаждения.
Heating only (Только обогрев): данная функция доступна только в режиме обогрева.
Cooling/Heating (Охлаждение/обогрев): данная функция доступна в режиме охлаждения или обогрева.

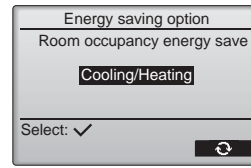

③ При выборе режима No occupancy Auto-OFF (Автовывключение при отсутствии людей в помещении) С помощью кнопки [F3] или [F4] задайте время.

—: параметр отключен (работа устройства не будет остановлена автоматически).
60–180: настройка времени меняется с шагом в 10 минут.

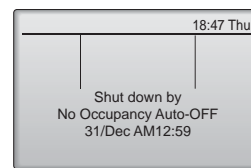
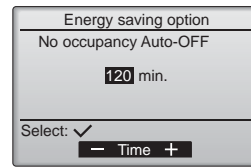

④ Данное сообщение слева будет отображено в случае автоматического отключения с использованием функции No occupancy Auto-OFF (Автовывключение при отсутствии людей в помещении).

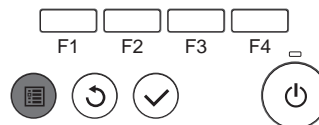

3. Эксплуатация

3.6.4 Функция временного воздушного потока



- ① С помощью кнопки [F4] выберите необходимую настройку.
OFF (Выкл.) → Cooling only (Только охлаждение) → Heating only (Только обогрев) → Cooling/Heating (Охлаждение/обогрев) → OFF ... (Выкл.)

После изменения настройки нажмите кнопку [ВЫБОР] для ее сохранения.

OFF (Выкл.): функция отключена.
Cooling only (Только охлаждение): при отключении термостата в режиме охлаждения лопадки наклоняются вверх и вниз.
Heating only (Только обогрев): при отключении термостата в режиме обогрева лопадки перемещаются в положение, обеспечивающее горизонтальный поток воздуха и его постоянную циркуляцию.
Cooling/Heating (Охлаждение/обогрев): данная функция доступна в режиме охлаждения или обогрева.

- * Для активации данной функции режим направления потока воздуха должен быть изменен на "Auto" (Авто).

Примечания:

В следующих местах обнаружение людей невозможно:

- вдоль стены, на которой установлен кондиционер;
- непосредственно под кондиционером;
- в местах нахождения препятствий, например, мебели, между человеком и кондиционером.

Обнаружение людей невозможно в следующих ситуациях:

- высокая температура в помещении;
 - человек носит плотную одежду, и его кожа закрыта;
 - наличие нагревательного элемента, температура которого существенно изменяется;
 - невозможно обнаружение некоторых видов источников тепла, например, маленьких детей и домашних животных;
 - источник тепла неподвижен в течение длительного времени.
- Датчик 3D i-See активируется один раз в 3 минуты, измеряя при этом температуру пола и выполняя поиск людей в помещении.
- Прерывистый звук во время работы считается нормальным явлением: это звук, возникающий при движении датчика 3D i-See.

Примечания:

- В режиме качания индикация направления на экране не изменяется синхронно с изменением положения направляющих лопаток в устройстве.
- Доступные направления воздушного потока зависят от типа подключенного устройства.
- В следующих случаях действительное направление воздушного потока будет отличаться от направления, указанного индикатором.
 1. Если дисплей используется в режиме "STAND BY" (ОЖИДАНИЕ) или "DEFROST" (ОТТАИВАНИЕ).
 2. Сразу же после запуска режима обогрева (пока система ожидает активизации параметров изменения режима).
 3. В режиме обогрева, когда окружающая температура в помещении выше значений настроек температуры.

3.7. Вентиляция

Для комбинации LOSSNAY

- Доступны следующие 2 режима работы.

- Работа вентилятора совместно с внутренним прибором.
- Работа вентилятора в независимом режиме.

Примечания: (Для беспроводного пульта дистанционного управления)

- Режим работы вентилятора в независимом режиме недоступен.
- Индикация на пульте дистанционного управления не производится.

4. Таймер

- Функции таймера зависят от конкретного пульта дистанционного управления.
- Описание работы пульта дистанционного управления см. в соответствующем руководстве по использованию, прилагаемом к каждому пульту дистанционного управления.

5. Работа пульта дистанционного управления в аварийном режиме

■ PLFY-P-VFM-E1

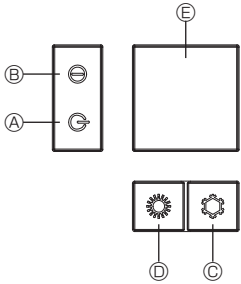
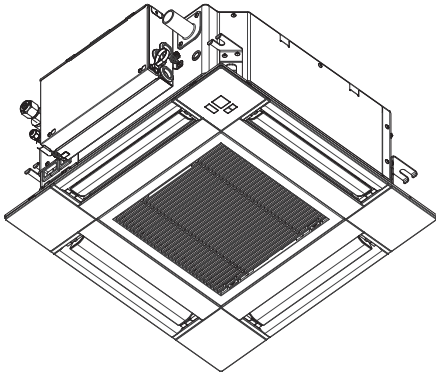

Если пульт дистанционного управления использовать нельзя
Если батарейки пульта дистанционного управления разрядились или в нем имеется неисправность, аварийный режим можно включить с помощью аварийных кнопок на решетке.

- Ⓐ Лампа DEFROST/STAND BY (РАЗМОРАЖИВАНИЕ/ОЖИДАНИЕ)
- Ⓑ Лампа работы
- Ⓒ Аварийный выключатель режима охлаждения
- Ⓓ Аварийный выключатель режима обогрева
- Ⓔ Приемник

Начало работы

- Для включения режима охлаждения нажмите и удерживайте кнопку Ⓒ ☼ в течение не менее 2 секунд.
- Для включения режима обогрева нажмите и удерживайте кнопку Ⓓ ☼ в течение не менее 2 секунд.
- Зажигание лампы работы Ⓑ означает начало работы.

Примечания:

- Подробности аварийного режима приводятся ниже.
- Подробности АВАРИЙНОГО РЕЖИМА приводятся ниже.

Режим работы	COOL	HEAT
Заданная температура	24°C	24°C
Скорость вентилятора	Высокая	Высокая
Направление воздушного потока	Горизонтальное	Вниз 4 (5)

Выключение

- Для выключения нажмите и удерживайте кнопку Ⓒ ☼ или кнопку Ⓓ ☼ в течение не менее 2 секунд.

6. Уход и чистка

■ Информация о фильтре

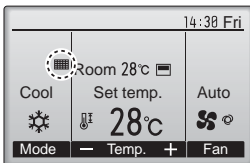

☼ будет отображаться в главном окне в режиме “полный”, когда наступит время очистить фильтры.

Промойте, очистите или замените фильтры при появлении этого символа.

См. техническую документацию для внутреннего блока.

Выберите “Filter information” (Информация о фильтре) из Главного меню (см. стр. 185), и нажмите кнопку [ВЫБОР].

Для сброса символа фильтра нажмите кнопку [F4].

Сведения по очистке фильтра см. в технической документации к внутреннему блоку.

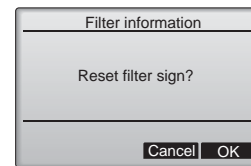

Выберите “OK” (OK) с помощью кнопки [F4].

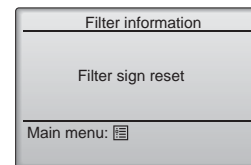
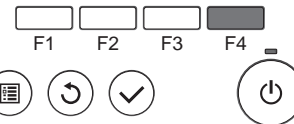

Откроется окно с запросом подтверждения.

Навигация по экранам

- Для возврата в Главное меню..... кнопка [МЕНЮ]
- Для возврата к предыдущему экрану....кнопка [ВОЗВРАТ]

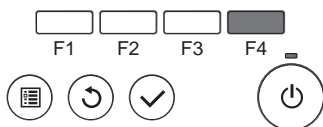
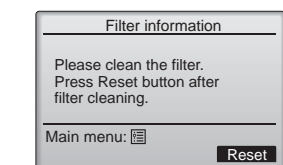
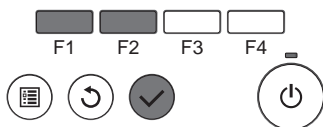
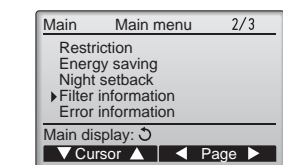

6. Уход и чистка

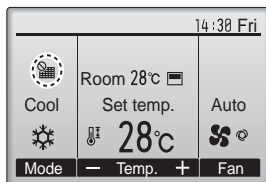

Когда  отобразится в главном окне, которое настроено на отображение в режиме "полный", то система находится под централизованным управлением и значок фильтра не может быть сброшен.

Если подключены два или больше внутренних блока, время очистки фильтра для каждого блока может быть разным, в зависимости от типа фильтра.

Значок  будет отображаться, когда необходимо выполнить очистку фильтра главного блока.

После сброса значка фильтра совокупное время работы всех блоков будет сброшено.

Значок  будет появляться через некоторое время работы, которое рассчитано исходя из предположения, что внутренний блок установлен в пространстве с обычным качеством воздуха. В зависимости от качества воздуха фильтр может потребовать более частую очистку.

Совокупное время, через которое фильтру требуется очистка, зависит от модели.

- Эта индикация недоступна в беспроводных пультах дистанционного управления.

⚠ Осторожно:

- Обратитесь к специалистам для очистки фильтра.

▶ Чистка фильтров

- Проводите чистку фильтров с использованием пылесоса. При отсутствии пылесоса, легким постукиванием фильтра о твердый предмет стряхните с него грязь или пыль.
- Если фильтры сильно загрязнены, промойте их в теплой воде. Тщательно смойте остатки моющего средства и полностью просушите фильтры перед их обратной установкой в прибор.

⚠ Осторожно:

- Не сушите фильтры под прямыми солнечными лучами или с использованием источника отопления, такого как электрообогревателя: это может привести к деформации фильтров.
- Не промывайте фильтры в горячей воде (выше 50°C), так как это может привести к их деформации.
- Не забывайте устанавливать фильтры на место. Эксплуатация прибора без фильтров воздуха может привести к его поломке.

⚠ Осторожно:

- Прежде чем начать чистку, остановите работу прибора и отключите подачу электропитания.
- Внутренние приборы оборудованы фильтрами для удаления пыли из засасываемого воздуха. Прочищайте фильтры с помощью методов, обозначенных на рисунках ниже.

⚠ Осторожно:

- При удалении фильтра необходимо соблюдать меры предосторожности для защиты глаз от пыли. Также если для выполнения этой работы необходимо вставать на стул, соблюдайте осторожность, чтобы не упасть с него.
- После снятия фильтра не дотрагивайтесь до металлических частей внутри наружного блока, несоблюдение данного правила может привести к травме.

■ PLFY-P-VFM-E1

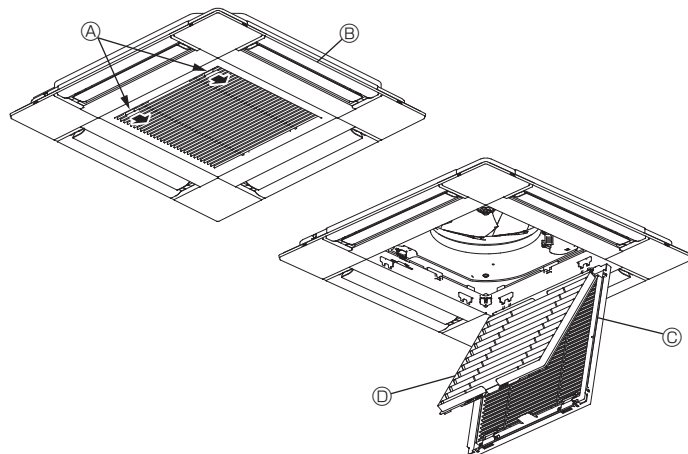

- ① Переместите рычаги на решетке на впуске воздуха по направлению, обозначенному стрелками. Решетка откроется.
 - ② Откройте воздухозаборную решетку.
 - ③ Освободите ручку на центральном ребре воздухозаборной решетки и потянув фильтр вперед, снимите его.
- Ⓐ Рычаги решетки на впуске воздуха
Ⓑ Решетка
Ⓒ Воздухозаборная решетка
Ⓓ Фильтр

Очистка внутреннего прибора

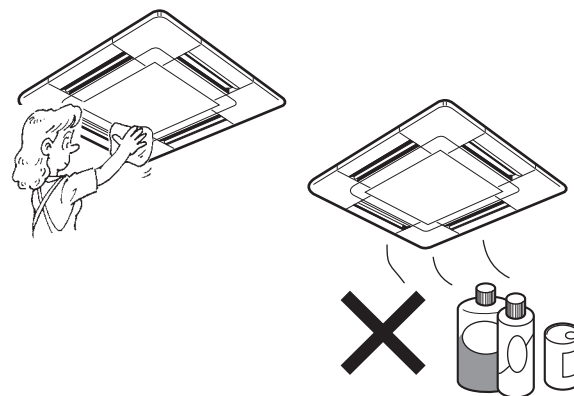



- Протрите внутреннюю часть прибора чистой, сухой, мягкой тканью.
- Очистите какие-либо пятна или следы пальцев с помощью нейтрального бытового моющего средства (такого, как жидкость для мытья посуды или стиральный порошок).

⚠ Осторожно:

Никогда не пользуйтесь бензином, бензолом, растворителем, полировальным порошком или другим типом агрессивного моющего средства, так как эти вещества могут повредить корпус прибора.

7. Исправление неполадок

Возникла проблема?	Вот решение. (Прибор работает нормально.)
Кондиционер не обеспечивает должный обогрев или охлаждение.	<ul style="list-style-type: none"> ■ Очистите фильтр. (При загрязнении или закупорке фильтра поток воздуха уменьшается.) ■ Проверьте регулировку температуры и отрегулируйте заданную температуру. ■ Убедитесь, что вокруг наружного прибора достаточно места. Не заблокированы ли впуск или выпуск воздуха? ■ Не оставлена ли открытой дверь или окно?
При начале работы в режиме обогрева теплый воздух из внутреннего прибора поступает через некоторое время.	<ul style="list-style-type: none"> ■ Теплый воздух не поступает до тех пор, пока внутренний прибор не прогреется до достаточной степени.
В режиме обогрева кондиционер останавливается до достижения заданной температуры в помещении.	<ul style="list-style-type: none"> ■ Если температура наружного воздуха низка, а влажность высокая, на наружном приборе может образоваться изморось. Если это произойдет, наружный прибор работает в режиме размораживания. Обычная работа должна возобновиться примерно через 10 минут.
Направление потока воздуха вверх/вниз изменяется при работе или направление потока воздуха нельзя задать.	<ul style="list-style-type: none"> ■ В режиме охлаждения лопатки автоматически перемещаются в горизонтальное (вниз) положение после 1 часа, если выбрано направление потока воздуха вниз (горизонтально). Это необходимо для предотвращения образования воды и падения капель с лопаток. ■ В режиме обогрева лопатки автоматически перемещаются в направление горизонтального потока воздуха, когда температура потока воздуха низкая, или в режиме размораживания.
При изменении направления воздушного потока, лопатки всегда двигаются вверх и вниз, проходя через заданное положение, перед тем, как полностью остановиться в положении.	<ul style="list-style-type: none"> ■ При изменении направления воздушного потока лопатки перемещаются в заданное положение после определения базового положения.
Слышен звук текущей воды или время от времени шипящий звук.	<ul style="list-style-type: none"> ■ Эти звуки могут быть слышны, когда в кондиционере течет хладагент, или при изменении потока хладагента.
Слышен треск или скрип.	<ul style="list-style-type: none"> ■ Эти звуки могут быть слышны при трении деталей друг о друга по причине расширения и сжатия из-за изменений температуры.
В помещении неприятный запах.	<ul style="list-style-type: none"> ■ Внутренний прибор всасывает воздух с газами, исходящими из стен, ковровых настилов, мебели, а также запаха одежды, затем выдувает этот воздух обратно в помещение.
Из внутреннего прибора выходит белая дымка или пар.	<ul style="list-style-type: none"> ■ Если температура в помещении и влажность высокие, такое явление может наблюдаться при начале работы. ■ В режиме размораживания может подаваться холодный воздушный поток, который может казаться дымкой.
Из наружного прибора выходит вода или пар.	<ul style="list-style-type: none"> ■ В режиме охлаждения вода может образовываться и капать с холодных труб и стыков. ■ В режиме обогрева вода может образовываться и капать с теплообменника. ■ В режиме размораживания вода на теплообменнике испаряется, и может появиться водяной пар.
Кондиционер воздуха не работает, хотя нажата кнопка "ON/OFF" (ВКЛ./ВЫКЛ.). На пульте дистанционного управления не отображается индикатор режима работы.	<ul style="list-style-type: none"> ■ Возможно, выключено питание внутреннего прибора. Включите питание.
На дисплее пульта дистанционного управления отображается "⊗".	<ul style="list-style-type: none"> ■ При центральном управлении на пульте дистанционного управления появляется "⊗", и запустить или остановить работу кондиционера с пульта дистанционного управления нельзя.
При перезапуске кондиционера вскоре после его останова он не работает, несмотря на нажатие кнопки ON/OFF (ВКЛ/ВЫКЛ).	<ul style="list-style-type: none"> ■ Подождите примерно три минуты. (Работа остановилась для защиты кондиционера.)
Кондиционер работает без нажатия кнопки ON/OFF (ВКЛ/ВЫКЛ).	<ul style="list-style-type: none"> ■ Не установлен ли таймер включения? Нажмите кнопку ON/OFF (ВКЛ/ВЫКЛ) для останова работы. ■ Не подключен ли кондиционер к центральному пульта дистанционного управления? Проконсультируйтесь с людьми, управляющими кондиционером. ■ Не отображается ли "⊗" на дисплее пульта дистанционного управления? Проконсультируйтесь с людьми, управляющими кондиционером. ■ Не задана ли функция автоматического восстановления после сбоя питания? Нажмите кнопку ON/OFF (ВКЛ/ВЫКЛ) для останова работы.
Кондиционер останавливается без нажатия кнопки ON/OFF (ВКЛ/ВЫКЛ).	<ul style="list-style-type: none"> ■ Не установлен ли таймер отключения? Нажмите кнопку ON/OFF (ВКЛ/ВЫКЛ) для перезапуска работы. ■ Не подключен ли кондиционер к центральному пульта дистанционного управления? Проконсультируйтесь с людьми, управляющими кондиционером. ■ Не отображается ли "⊗" на дисплее пульта дистанционного управления? Проконсультируйтесь с людьми, управляющими кондиционером.
Невозможно задать работу по таймеру с пульта дистанционного управления.	<ul style="list-style-type: none"> ■ Действительны ли настройки таймера? Если таймер можно задать, на дисплее пульта дистанционного управления отображается  или .
На дисплее пульта дистанционного управления отображается сообщение "PLEASE WAIT" (ПОЖАЛУЙСТА, ПОДОЖДИТЕ).	<ul style="list-style-type: none"> ■ Осуществляются первоначальные настройки. Подождите примерно 3 минуты.
На дисплее пульта дистанционного управления отображается код ошибки.	<ul style="list-style-type: none"> ■ Включились защитные устройства для защиты кондиционера. ■ Не пытайтесь отремонтировать данное оборудование самостоятельно. Немедленно отключите питание и обратитесь к своему поставщику. Обязательно сообщите поставщику наименование модели и информацию, которая появилась на дисплее пульта дистанционного управления.
Слышен звук дренажа воды или вращения двигателя.	<ul style="list-style-type: none"> ■ При останове режима охлаждения дренажный насос включается, затем останавливается. Подождите примерно 3 минуты.

7. Исправление неполадок

Возникла проблема?	Вот решение. (Прибор работает нормально.)												
(Для моделей PLFY-VFM) Дефлекторы не движутся, или внутренний прибор не реагирует на входные сигналы от беспроводного пульта дистанционного управления.	<ul style="list-style-type: none"> Возможно, неверно подсоединены разъемы соединительных проводов мотора дефлекторов и приемника сигналов. Попросите монтажника, устанавливающего оборудование, проверить соединения. (Цвета разъемов для штекеров и гнезд соединительных проводов должны совпадать.) 												
Уровень шума превышает уровень, указанный в технических характеристиках.	<ul style="list-style-type: none"> Уровень рабочего звука в помещении зависит от акустики конкретного помещения, как показано в следующей таблице, и этот уровень будет выше, чем указано в технических характеристиках, которые были измерены в эхонегативном помещении. <table border="1"> <thead> <tr> <th></th> <th>Помещения с высоким уровнем поглощения шума</th> <th>Обычные помещения</th> <th>Помещения с низким уровнем поглощения шума</th> </tr> </thead> <tbody> <tr> <td>Примеры местоположения</td> <td>Студия радиовещания, музыкальная студия и т.д.</td> <td>Приемная, вестибюль гостиницы и т.д.</td> <td>Офис, гостиничный номер</td> </tr> <tr> <td>Уровни шума</td> <td>от 3 до 7 дБ</td> <td>от 6 до 10 дБ</td> <td>от 9 до 13 дБ</td> </tr> </tbody> </table>		Помещения с высоким уровнем поглощения шума	Обычные помещения	Помещения с низким уровнем поглощения шума	Примеры местоположения	Студия радиовещания, музыкальная студия и т.д.	Приемная, вестибюль гостиницы и т.д.	Офис, гостиничный номер	Уровни шума	от 3 до 7 дБ	от 6 до 10 дБ	от 9 до 13 дБ
	Помещения с высоким уровнем поглощения шума	Обычные помещения	Помещения с низким уровнем поглощения шума										
Примеры местоположения	Студия радиовещания, музыкальная студия и т.д.	Приемная, вестибюль гостиницы и т.д.	Офис, гостиничный номер										
Уровни шума	от 3 до 7 дБ	от 6 до 10 дБ	от 9 до 13 дБ										
На пульте дистанционного управления ничего не отображается, дисплей тусклый, или внутренний прибор получает сигналы, если только пульт дистанционного управления находится близко.	<ul style="list-style-type: none"> Батарейки разряжены. Замените батарейки и нажмите кнопку Reset (Сброс). Если после замены батареек ничего не появляется, убедитесь, что батарейки вставлены с соблюдением полярности (+, -). 												
Лампа работы около приемника пульта дистанционного управления на внутреннем приборе мигает.	<ul style="list-style-type: none"> Включилась функция самодиагностики для защиты кондиционера. Не пытайтесь отремонтировать данное оборудование самостоятельно. Немедленно отключите питание и обратитесь к своему поставщику. Обязательно сообщите поставщику наименование модели. 												
Из внутреннего прибора периодически дует теплый воздух, хотя режим отопления выключен или выбран режим вентилятора.	<ul style="list-style-type: none"> Когда другой внутренний прибор работает в режиме отопления, время от времени открывается и закрывается регулирующий клапан, что поддерживает стабильность системы кондиционирования воздуха. Через некоторое время он выключится. * Если из-за этого в комнате небольшого размера и т.д. повысится окружающая температура, временно выключите внутренний прибор. 												
Беспроводной пульт дистанционного управления не работает (внутренний блок выдает 4 звуковых сигнала).	<ul style="list-style-type: none"> Переключите автоматический режим на AUTO (АВТОМАТИЧЕСКИЙ) режим (одиночная уставка) или AUTO (АВТОМАТИЧЕСКИЙ) режим (двойная уставка). Подробнее см. в прилагаемом уведомлении (на листе формата A5) или в руководстве по установке. 												

Диапазон параметров применения:

Диапазон рабочих температур для внутреннего и для внешнего приборов серии Y, R2, Multi-S указан ниже.

⚠ Предупреждение:

Если кондиционер работает, но при этом не охлаждает или не обогревает (в зависимости от модели) помещение, обратитесь к Вашему дилеру, так как это может свидетельствовать об утечке хладагента. После выполнения ремонтных работ обязательно спрашивайте представителя службы техобслуживания о наличии или отсутствии утечки хладагента.

Хладагент, заправленный в систему кондиционера, не представляет опасности для здоровья. Обычно утечки хладагента не наблюдается, однако в случае утечки газа хладагента внутри помещения и его последующего контакта с огнем тепловентилятора, отопителя помещений, печи и т. д. происходит образование вредных для здоровья веществ.

8. Технические характеристики

Модель	PLFY-P15VFM-E1	PLFY-P20VFM-E1	PLFY-P25VFM-E1	PLFY-P32VFM-E1	PLFY-P40VFM-E1	PLFY-P50VFM-E1
Электропитание (Напряжение/Частота)	<В/Гц> ~N/220-230-240/50, 220/60					
Мощность (Охлаждение/Обогрев)	<кВт> 1,7/1,9 2,2/2,5 2,8/3,2 3,6/4,0 4,5/5,0 5,6/6,3					
Габариты (Высота)	<мм> 245 (10)					
Габариты (Ширина)	<мм> 570 (625)					
Габариты (Глубина)	<мм> 570 (625)					
Масса Нетто	<кг> 14 (3)			15 (3)		
Скорость движения воздушного потока в вентиляторе (Низкий-Средний-Высокий)	<м ³ /мин> 6,5-7,5-8,0 6,5-7,5-8,5 6,5-8,0-9,0 7,0-8,0-9,5 7,5-9,0-11,0 9,0-11,0-13,0					
Уровень шума (Низкий-Средний-Высокий)	<дБ> 26-28-30 26-29-31 26-30-33 26-30-34 28-33-39 33-39-43					

Примечания

* Рабочая температура внутреннего прибора.
Режим охлаждения: 15°C WB - 24°C WB
Режим обогрева: 15°C DB - 27°C DB

*1 Мощность для режимов Охлаждения/Обогрева представляет собой максимальное значение при работе прибора в следующих условиях:
Охлаждение: Температура в помещении 27 °C DB/19 °C WB, Температура снаружи 35 °C DB
Обогрев: Температура в помещении 20 °C DB, Температура снаружи 7 °C DB/6 °C WB

*2 В скобках () указаны показания панели.

This product is designed and intended for use in the residential, commercial and light-industrial environment.

Importer:

Mitsubishi Electric Europe B.V.
Capronilaan 46, 1119 NS, Schiphol Rijk, The Netherlands

French Branch
25, Boulevard des Bouvets, 92741 Nanterre Cedex, France

German Branch
Mitsubishi-Electric-Platz 1, 40882 Ratingen, Germany

Belgian Branch
Autobaan 2, 8210 Loppem, Belgium

Irish Branch
Westgate Business Park, Ballymount, Dublin 24, Ireland

Italian Branch
Centro Direzionale Colleoni, Palazzo Sirio-Ingresso 1 Viale Colleoni 7, 20864 Agrate Brianza (MB), Italy

Norwegian Branch
Gneisveien 2D, 1914 Ytre Enebakk, Norway

Portuguese Branch
Avda. do Forte, 10, 2799-514, Carnaxide, Lisbon, Portugal

Spanish Branch
Carretera de Rubi 76-80 - Apdo. 420 08173 Sant Cugat del Valles (Barcelona), Spain

Scandinavian Branch
Hammarbacken 14, P.O. Box 750 SE-19127, Sollentuna, Sweden

UK Branch
Travellers Lane, Hatfield, Herts., AL10 8XB, England, U.K.

Polish Branch
Krakowska 50, PL-32-083 Balice, Poland

MITSUBISHI ELECTRIC TURKEY ELEKTRİK ÜRÜNLERİ A.Ş.
Şerifali Mah. Kale Sok. No: 41 34775 Ümraniye, İstanbul / Turkey

MITSUBISHI ELECTRIC (RUSSIA) LLC
52, bld.1 Kosmodamianskaya Nab. 115054, Moscow, Russia

Please be sure to put the contact address/telephone number on this manual before handing it to the customer.

MITSUBISHI ELECTRIC CORPORATION

HEAD OFFICE: TOKYO BUILDING, 2-7-3, MARUNOUCHI, CHIYODA-KU, TOKYO 100-8310, JAPAN