

mitsubishi electric



Кондиционирование зданий
Адаптер для удаленного управления
Инструкция по монтажу

PAC-SF40RM-E

Приложения

- * Этот адаптер предназначен для полупромышленных кондиционеров с системой управления А.
- * Этот адаптер нельзя использовать в сочетании с беспроводным пультом дистанционного управления.
- * Этот адаптер не может отображать ошибки утечки воды на PDH и других подобных моделях.

Это руководство по монтажу содержит только описание того, как установить адаптер дистанционного управления PAC-SF40RM-E. Для получения информации о том, как подключить и как установить кондиционеры, см. руководство по их установке. В целях вашей безопасности сначала обязательно внимательно прочитайте «1 Меры предосторожности», описанные ниже, а затем правильно установите адаптер дистанционного управления PAC-SF40RM-E.

1 Меры предосторожности

• Следующие два символа используются для обозначения опасностей, которые могут быть вызваны неправильным использованием, и их степени:

⚠ WARNING	Этот символ обозначает, что может привести к серьезным травмам или смерти, если вы неправильно используете PAC-SF40RM-E.
⚠ CAUTION	Этот символ обозначает, что может привести к травме или повреждению вашего имущества в случае неправильного использования PAC-SF40RM-E.

• После прочтения данного руководства по установке храните его там, где конечный пользователь может увидеть его в любое время по своему желанию. Когда кто-либо перемещает, ремонтирует или использует PAC-SF40RM-E, убедитесь, что это руководство передано конечному пользователю.

⚠ WARNING (Осторожно)

Попросите вашего дилера или технического представителя установить устройство. Любая ошибка, вызванная вашей собственной установкой, может привести к поражению электрическим током или пожару.

Устанавливайте в месте, достаточно прочном, чтобы выдержать вес PAC-SF40RM-E. Любая ошибка, вызванная прочностью может привести к падению PAC-SF40RM-E, что может стать причиной травмы.

Надежно подключите проводники, используйте указанные кабели. Тщательно проверьте, чтобы кабели не оказывали никакого воздействия на клеммы. Неправильное подключение может привести к перегреву и возгоранию.

Никогда не модифицируйте и не ремонтируйте PAC-SF40RM-E самостоятельно. Любая ошибка, вызванная вашей модификацией или ремонтом, может привести к поражению электрическим током или пожару. Проконсультируйтесь с вашим дилером по поводу ремонта.

Убедитесь, что установка выполняется правильно, следуя этой инструкции по установке. Любая ошибка, вызванная установкой, может привести к поражению электрическим током или пожару.

Все электромонтажные работы должны выполняться лицензированным техническим специалистом в соответствии с местными правилами и инструкциями, приведенными в данном руководстве. Любая ошибка, вызванная электрической цепи или любой другой ошибкой, вызванной установкой, может привести к поражению электрическим током или пожару.

Не перемещайте и не устанавливайте PAC-SF40RM-E самостоятельно. Любая ошибка, вызванная установкой, может привести к поражению электрическим током или пожару. Попросите вашего дистрибьютора или специального поставщика для перемещения и установки.

Не включайте основное питание, пока установка не будет завершена. Несоблюдение этого указания может привести к поражению электрическим током или пожару.

⚠ CAUTION (Внимание)

Не устанавливайте в местах, подверженных утечкам горячего газа. Легковоспламеняющиеся газы, скопившиеся вокруг корпуса PAC-SF40RM-E, могут вызвать взрыв.

Не используйте в какой-либо специальной среде. Использование в любом месте, подверженном воздействию масла (включая машинное масло), пар и сернистый газ могут значительно ухудшить эксплуатационные характеристики или привести к повреждению компонентов.

Прокладывайте провод так, чтобы он не получил никакого механического напряжения. Натяжение может привести к обрыву провода, нагреву или возгоранию.

Полностью закройте вводный порт провода замазкой и т.д. Роса, влага, тараканы, насекомые, попавшие в устройство, могут стать причиной поражения электрическим током или неисправности.

Не мойте водой. Это может привести к поражению электрическим током или неисправности.

Не устанавливайте в местах, где часто используются кислотные или щелочные растворы или специальные спреи. Это может привести к поражению электрическим током или неисправности.

Используйте стандартные провода в соответствии с текущей нагрузкой. Несоблюдение этого требования может привести к утечке тока, нагреву или возгоранию.

Не прикасайтесь к печатным платам (PCB) руками или инструментами. Не допускайте скопления пыли на печатной плате. Это может привести к пожару или поражению электрическим током.

Не устанавливайте при температуре выше 40 °C или ниже 0 °C или под воздействием прямых солнечных лучей.







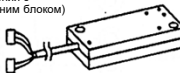

Не устанавливайте в местах с водяными парами, например, в ванной или на кухне. Избегайте мест, где влага конденсируется в росу. Это может привести к поражению электрическим током или неисправности.

Никогда не соединяйте источник питания с клеммами проводки управления. Это, безусловно, приведет к возгоранию контроллера.

2 Подтверждение поставленных частей

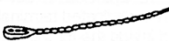
(1) Поставляемые части

Убедитесь, что в комплект поставки входят следующие детали в дополнение к данному руководству по установке.

Части	① Блок дистанционного управления	② Зажим шнура	③ Настенный кронштейн
Вид			
Количество	1	1	1
Части	④ Винты для крепления ③	⑤ Прокладка	⑥ Стяжка
Вид			
Количество	4	1	5
Части	⑦ Зажим шнура	⑧ Винты для крепления ⑦	⑨ Винты для крепления основного блока
Вид			
Количество	5	5	2

(2) Детали, закупаемые на месте

Примечание: пожалуйста, сохраняйте LVD. LVD, Директива по низковольтному оборудованию (Европейская директива ЕС) Примените некоторые контрмеры для проводки и реле, к которым нельзя прикасаться снаружи.
① Провода должна быть проложена в трубке. ② Используйте реле по стандарту EC.

Предмет	Наименование	Модель и технические характеристики
Функция внешнего выхода	Провод выхода внешнего сигнала	Используйте виниловый шнур с оболочкой или кабелем Тип электрического провода: CV, CVS или эквивалентный Размер электрического провода: от 0,5 мм ² до 1,25 мм ² Одиночный провод: Ø0,65 мм до Ø1,2 мм
	Лампа дисплея и т.д.	Сухой контакт, переменный ток 220-240 В (постоянный ток 30 В), 1 А или менее
Функция внешнего входа	Провод входа внешнего сигнала	Используйте виниловый шнур с оболочкой или кабелем Тип электрического провода: CV, CVS или эквивалентный Размер электрического провода: от 0,5 мм ² до 1,25 мм ² (Один провод: Ø0,65 мм до Ø1,2 мм)
	Переключатель	Сухой контакт (операции СТОП переключается с помощью ввода импульса 200 мс или более)

3 Внешний чертёж в масштабе

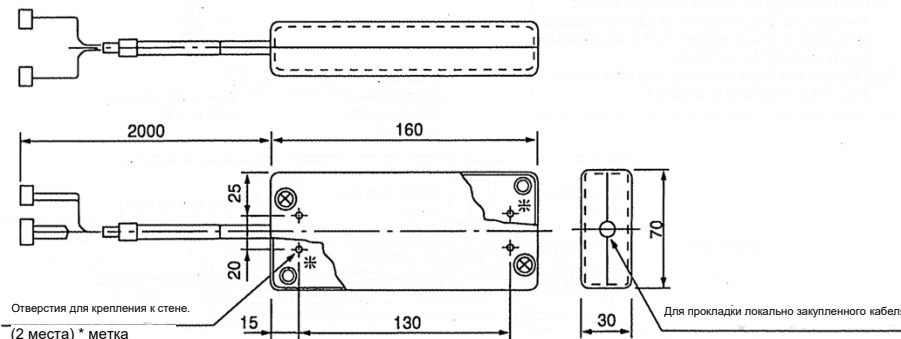

4 Проводка

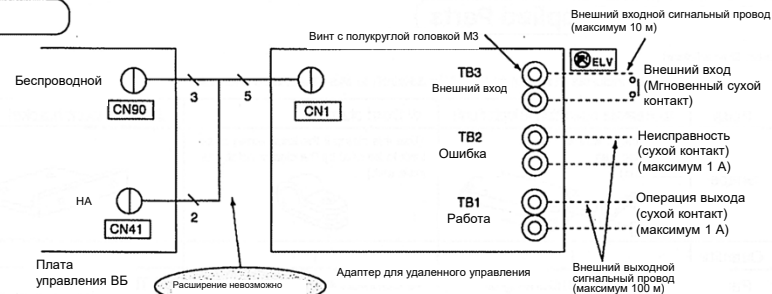

Caution (Внимание)

- 1) TB3 является выделенным терминалом для контактного ввода. Не подавать напряжение. Подача напряжения приведет к повреждению печатной платы внутри контроллера внутреннего блока.
- 2) Всегда используйте кабель для подключения устройства к внутреннему блоку. Никогда не вносите изменения, чтобы удлинить этот кабель. Удлинения могут привести к тому, что на кабель будет воздействовать внешний шум, который может привести к сбою. Если необходимо удлинение, обратитесь к таблице технических характеристик в разделе «б. Технические характеристики изделия» и выполните его при удлинении внешнего сигнального провода.

< Подключение к внутреннему блоку >

① Если используются внешние функции выхода

..... Вставьте 9-электродную (3-жильную) сторону кабеля, входящего в CN90, на монтажную плату контроллера для внутреннего блока.

② Если используются внешние функции ввода

..... Вставьте 4-х электродный (2-жильный) провод кабеля, входящего в CN41, на плате контроллера для внутреннего блока.

※Разъем может быть вставлен только в одном направлении. Перед установкой убедитесь, что разъем находится в правильном направлении. Форсирование разъема приведет к повреждению.

5 Как установить

Существует три способа монтажа основного блока адаптера дистанционного управления: [A] с помощью монтажного кронштейна, [B] прямой монтаж и [C] с использованием прокладочного материала.

(1) Пример установки (подвесной тип)

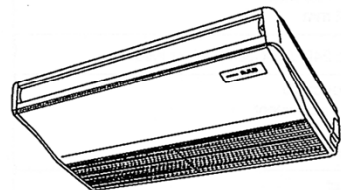

[A] Монтаж на настенный кронштейн

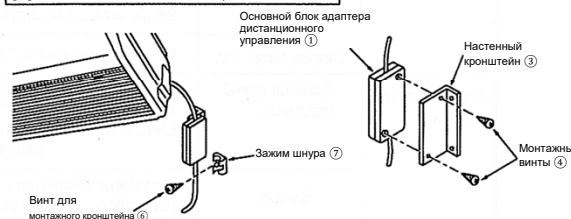

[B] Крепление непосредственно к стене

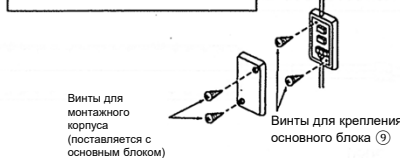

Внимание

- 1) При установке основного блока адаптера дистанционного управления обязательно используйте монтажное оборудование, чтобы прикрепить его к стене или балке, чтобы инспекционный порт был доступен для обслуживания.
- 2) Если после установки остался незакрепленный провод, используйте обвязку ⑥, чтобы связать его.

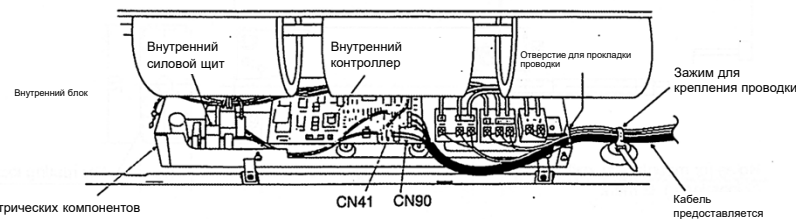

(2) Пример установки 2 [Тип кассеты]



Внимание

- 1) При установке основного блока адаптера дистанционного управления обязательно используйте монтажное оборудование, чтобы прикрепить его к стене или балке, чтобы инспекционный порт был доступен для обслуживания.
- 2) Если после установки остался незакрепленный провод, используйте обвязку ⑥, чтобы связать его.

[A] Если встраивается в потолок

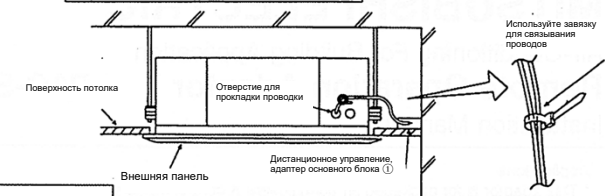

(3) Пример установки 3 [настенный тип]

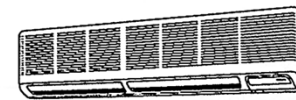

Внимание

- 1) При установке основного блока адаптера дистанционного управления обязательно используйте монтажное оборудование, чтобы прикрепить его к стене или балке, чтобы инспекционный порт был доступен для обслуживания.
- 2) Если после установки остался незакрепленный провод, используйте обвязку ⑥, чтобы связать его.

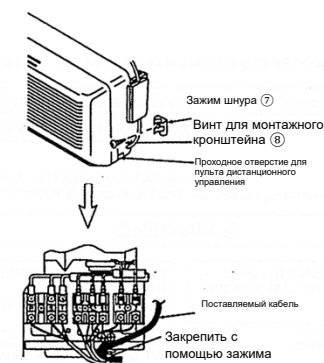

[A] Монтаж на настенный кронштейн

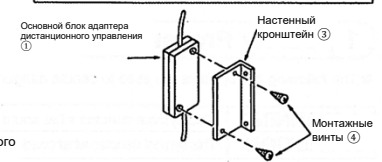

[B] Крепление непосредственно к стене

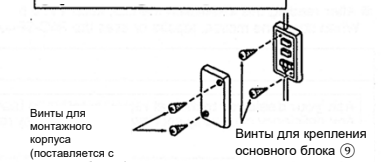

[C] Монтаж с использованием материала подушки



6 Характеристики продукта

Таблица спецификаций

Предмет	Характеристики
Источник питания	Получает силовой пакет кондиционера внутреннего блока.
Внешние размеры (длина x глубина x высота)	160x70x30 (мм)
Рабочая среда	От 0 до 40 °C От 35 до 85% относительной влажности (Хранить при 30-90% относительной влажности) Только для использования в помещении.
Сигнальный провод	От 0,5 мм ² до 1,25 мм ² (один провод: Ø0,65 мм до Ø1,2 мм)
Длина сигнального провода	Внешний выход: максимум 100 м Внешний вход: максимум 10 м (Используйте транзитное реле для длин, превышающих 10 метров.)
Соединительный провод для внутреннего блока	5 пучка проводов (3 ядра + 2 ядра)
Вес	200 г

Входные характеристики

Предмет	Описание
Точки ввода	1 точка
Входной сигнал	Импульсный (без напряжения контактная точка)
Импульсные характеристики	закрыто открыто 200 мс или больше

Выходные характеристики

Предмет	Описание
Точки выхода	2 точки
Метод вывода	Тип контакта реле
Спецификация выходного контакта	Напряжение постоянного тока 30 В, переменного тока – от 220 до 240 В Максимальная сила 1 А
Минимальная нагрузка на выходной контакт	10 мА