

CAT

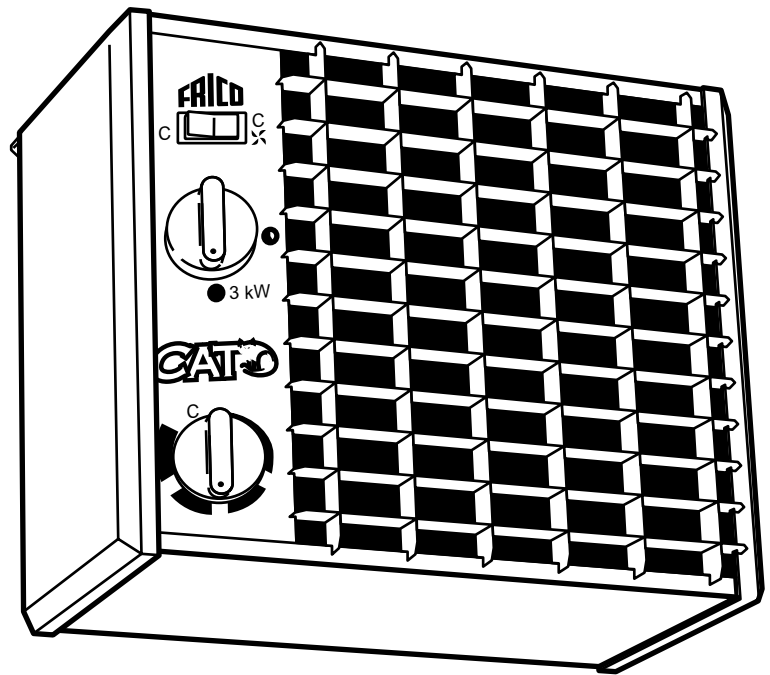

SE ... 4

GB ... 6

NO ... 8

FR ... 10

DE ... 12

FI ... 14

NL ... 16

RU ... 18

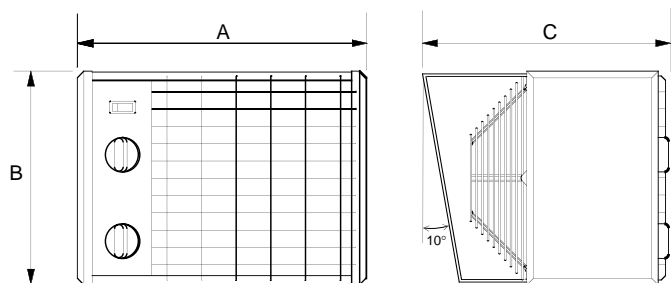

	A [mm]	B [mm]	C [mm]
C3	355	255	276
C5	355	255	276
C9	405	315	335

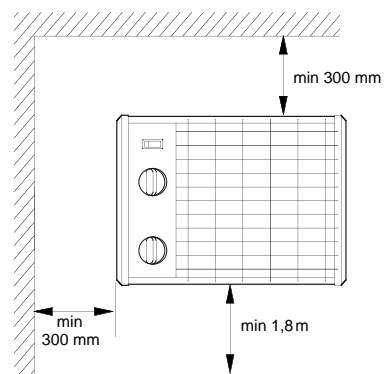

Minimum distance in a permanent assembly

C3-C5

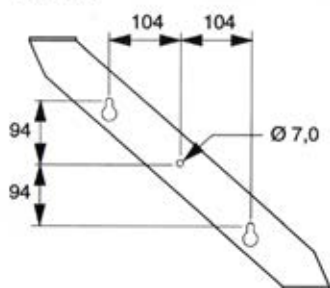

C9

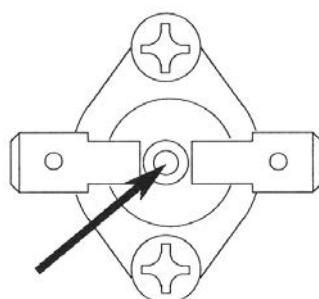
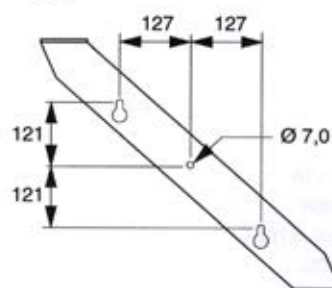
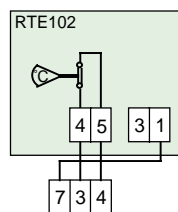
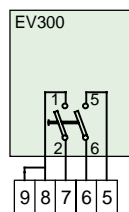
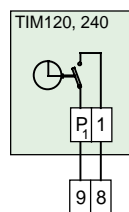
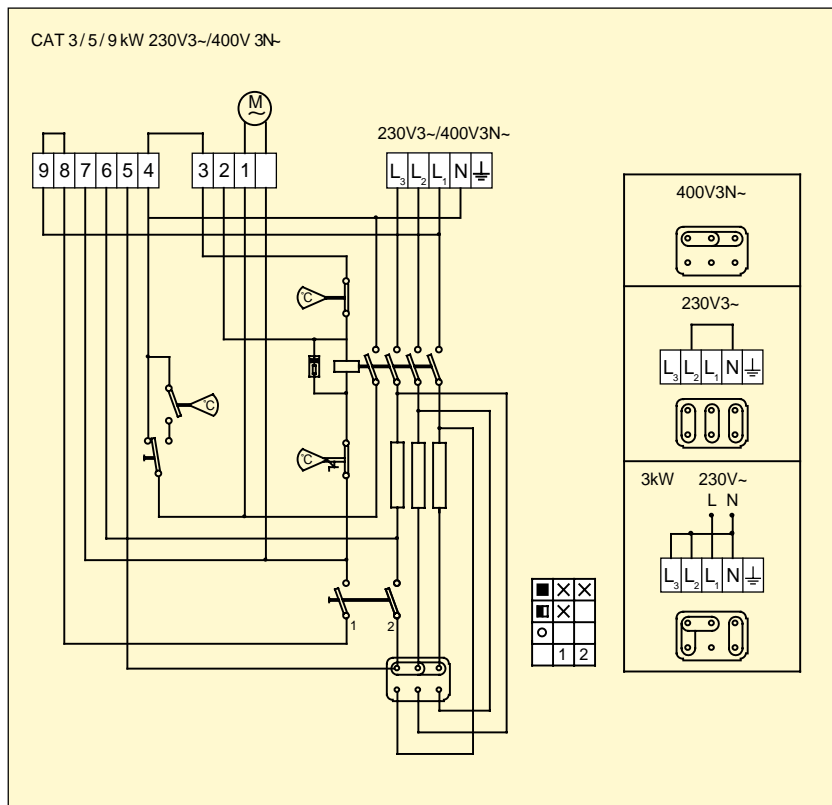

Fig. 1

Technical data

Type	E-nr (SE)	EL-nr (NO)	Output [kW]	Connection voltage [V]	Output stages [kW]	Amperage [A]	Temperature increase on throughput air [°C]	Air flow [m³/h]	Weight [kg]
C3	87 111 03	49 306 13	3	230V~	0/2/3	13.2	27	330	6.3
				230V3~	0/2/3	7.7			
				400V3~	0/1.5/3	4,4			
C5	87 111 05	49 306 15	5	230V3~	0/3.3/5	12.6	31	480	6.7
				400V3~	0/2.5/5	7.3			
C9	87 111 09	49 306 19	9	230V3~	0/6/9	22.7	37	720	10.2
				400V3~	0/4.5/9	13.1			

Protection class Cat: (IP44), splash-proof design.



Montage- och bruksanvisning

Användningsområde

Värmebläskarna typ CAT är avsedda för uppvärmning av lokaler. Det kompakta och robusta utförandet gör bläskarna lämpliga för användning i olika utrymmen som lagerlokaler, garage, verkstäder, butiker etc. Värmebläskarna är godkända av SEMKO, NEMKO, DEMKO och FIMKO.
Kapslingsklass: Sköljtätt utförande

Elektrisk anslutning

Värmebläskarna har plint för inkoppling till det fasta nätet samt plintar för anslutning av yttre brytare, termostat och tidur. För de yttre anslutningarna finns på baksidan 2 st knock-outs som vid anslutning skall förses med en genomföring som säkerställer kapslingsklassen.

Värmarna är omkopplingsbara mellan 230V3~ och 400V3N~. 3 kW är dessutom möjlig att koppla enfas. Anm. Övriga apparater skall ej kopplas enfas!

Installation

Installationen skall vara fast och utföras av behörig installatör i enlighet med gällande föreskrifter. Installationen skall föregås av en allpolig brytare med minst 3 mm kontaktöppning, helst försedd med signallampa. Kontrollera att nätspänning och uppgifterna på typskylten stämmer överens. Kopplingschema finns klistrat på locket insida.

OBS! Alla arbeten skall utföras i spänningslöst tillstånd.

Montering

- Observera att minimiavstånd enligt figuren på sidan 2 måste hållas.
- Apparaten skall monteras med kopplingsrummet till vänster sett framifrån.
- Markera och borra hålen för skruvarna enligt skissen på sidan 2.
- Skruva i skruvarna för nyckelhålen tills ca 10 mm återstår.
- Häng upp apparaten och dra åt skruvarna.
- Skruva i den sista skruven

Funktion

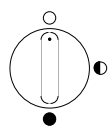

Effektväljarens lägen, se Tekniska data.

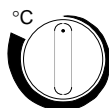

Vippströmställaren i läge °C medför att termostaten styr enbart effekten, fläkten blåser kontinuerligt.

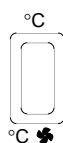

I läge °C  styrs fläkten av en särskild termostat som gör att fläkten enbart blåser när värmen är på.

Om apparaten inte fungerar första gången den tas i bruk kan temperaturbegränsaren ha löst ut under transport. Se "Överhettning". (Fig. 1)

Överhettning

Om apparaten överhettas kommer den inbyggda temperaturbegränsaren att lösa ut. Återställ temperaturbegränsaren efter att apparaten svalnat och felet åtgärdats. (Fig. 1)
OBS! Allt arbete inuti apparatens kopplingsutrymme skall göras av behörig fackman och i spänningslöst tillstånd!

Temperaturbegränsaren återställs genom att locket avlägsnas och knappen på temperaturbegränsaren trycks in. (Fig. 1)

Skötsel

Värmebläktarna kräver normalt inget underhåll. Smuts och damm kan dock orsaka överhettning och brandfara. Apparaten skall därför rengöras regelbundet.

Jordfelsbrytare

Om installationen är skyddad av en jordfelsbrytare och denna löser ut vid inkoppling av apparaten kan detta bero på fukt i värmeelementen. När en apparat innehållande värmeelement inte använts under en längre tid och lagrats i fuktig miljö kan fukt tränga in i elementen. Detta är inte att betrakta som fel, utan åtgärdas enklast genom att apparaten inkopplas via ett uttag utan jordfelsbrytare så att fukten drivs ut ur elementen. Torktiden kan variera från någon timme till ett par dygn. I förebyggande syfte är det lämpligt att ta apparaten i drift kortare stunder under längre användningsuppehåll.

Säkerhet

- *Apparaten har vid drift heta ytor!*
- *Apparaten får ej placeras så att brännbart material kan antändas!*
- *Apparaten får ej övertäckas helt eller delvis med kläder eller dylikt material, då överhettning av apparaten kan medföra brandfara!*
- *Apparaten får ej placeras direkt under fast vägguttag!*

Assembly and operating instructions

Application area

The heater fans type CAT are intended for heating buildings. The compact and robust design makes the fans ideal for use in different areas, e.g. warehouses, garages, workshops, shops, etc. The heater fans are approved according to SEMKO, NEMKO, DEMKO and FIMKO. Enclosure class: Splash-proof design.

Electrical connection

The heater fans are fitted with a terminal block for connection to the mains supply and terminal blocks for connections to an external isolator, thermostat and timer. There are two knockouts at the rear for the external connections that should be fitted with appropriate grommets to ensure the enclosure's classification.

The heaters can be connected for either 230V3~ and 400V3N~. The 3 kW model can be connected for single phase. Note! Other models cannot be connected for single phase.

Installation

The installation should be permanent and carried out by a qualified technician according to applicable directives. The installation should be preceded by a fully isolating switch with at least a 3 mm gap and preferably fitted with a status lamp. Ensure that the mains voltage and the information on the type plate correspond. The wiring diagram can be found in the inside of the cover. *NOTE! The heater must be dead when carrying out all work on it.*

Assembly

- Note that the minimum distances as set out in the figure on page 2 must be maintained.
- The unit must be installed with the connection area to the left, as seen from the front.
- Mark out and drill the holes for the screws as set out in the diagram on page 2.
- Screw in the screws for the keyholes so that approximately 10 mm remains.
- Hang-up the unit and tighten the screws.
- Screw in the last screw.

Function

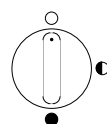

Position of the output selector, see Technical data.



Toggle switch in position °C means the thermostat only controls the output, the fan runs continuously.

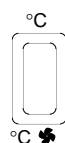

In position °C  the fan is controlled by a special thermostat, which only switches on the fan when the heat is on.

It is possible that the temperature limiter may have tripped during transport, if the unit does not function the first time it's switched on. Rectify as set out in the description under "Overheating". (Fig. 1)

Overheating

If the unit overheats the integrated temperature limiter will trip. Reset the temperature limiter after the unit has cooled and the fault rectified. (Fig. 1)

NOTE! All work inside the unit's connection area should be carried out by an authorized technical and the unit must be dead.

The temperature limiter is reset by removing the cover and pressing the button on the temperature limiter. (Fig. 1)

Care

The heater fans do not normally need any maintenance. Nevertheless, dirt and dust can cause overheating and represent a fire risk.

Accordingly, the unit should be cleaned regularly.

Earth fault breaker

If the installation is protected by an earth fault breaker and this trips when the unit is switched on, this can be due to dampness in the heating elements. Dampness can penetrate the heating element when a unit has not been used for long periods and is stored in a damp environment.

This should not be regarded as a fault and is easily rectified by connecting the unit to a socket without an earth fault breaker so that the dampness is driven out. The drying time can vary from a few hours to a few days. A preventive measure is to run the unit briefly during periods when the heater will not be used for some time.

Safety

- *The unit has hot surfaces when running!*
- *The unit must not be positioned so that inflammable material can ignite!*
- *The unit must not be covered fully or partially with clothes or similar material, as overheating can result in a fire risk!*
- *The unit must not be placed directly under fixed wall sockets!*

Monterings- og bruksanvisning

Bruksområde

Varmeiftene av CAT-typen er tiltenkt oppvarming av lokaler. Den kompakte og robuste utførelsen gjør viftene velegnet til bruk i ulike typer lokaler, f.eks. lagerlokaler, garasjer, verksteder, butikker osv.

Varmeiftene er godkjent av SEMKO, NEMKO, DEMKO og FIMKO.
Kapslingsklasse: Skyttetett utførelse.

Elektrisk tilkobling

Varmeiftene har plint for tilkobling til det faste nettet, samt plinter for tilkoblinger av eksterne brytere, termostat og tidsur. For de eksterne tilkoblingene finnes det på baksiden 2 knockouts som ved tilkobling skal utstyres på en måte som sikrer kapslingsklassen.

Viftene kan bives om mellom 230V3~ og 400V3N~. 3 kW er det dessuten mulig å énfasekoble. NB: Øvrige apparater skal ikke énfasekobles.

Installasjon

Installasjonen ska være fast og utføres av godkjent installatør i henhold med gjeldende forskrifter. Installasjonen skal forutgå av en allpolsbryter med minst 3 mm kontaktåpning, helst utstyrt med signallampe. Kontroller at nettspenning og opplysningene på typeskiltet stemmer overens. Kablingsskjema er påklistret på innsiden av lokket.

Obs! Alt arbeid skal utføres i spenningsfri tilstand.

Montering

- Kontroller at minimumsavstanden i henhold til figuren på side 2 blir overholdt.
- Apparatet skal monteres med koblingsrommet til venstre, sett forfra.
- Marker og bor hullet for skruene i henhold til skissen på side 2.
- Skru i skruene for nøkkelhullene til ca. 10 mm gjenstår.
- Heg opp apparatet og trekk til skruene.
- Skru i den siste skruen.

Funksjon

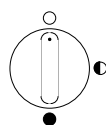

Effektvelgerensposisjoner, se Tekniske data.

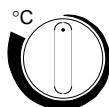

Vippestrømstilleren i stilling °C medfører at termostaten kun styrer effekten, viften blåser kontinuerlig.

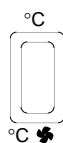

I stilling °C  styres viften av en særskilt termostat som gjør at viften bare blåser når varmen er på.

Hvis apparatet ikke fungerer første gang den tas i bruk, kan temperaturbegrenseren ha blitt utløst under transport. Følg beskrivelsen under punktet "Overopphetning". (Fig. 1)

Overopphetning

Hvis apparatet blir overopphetet, blir den innebygde temperaturbegrenseren utløst. Tilbakestill temperaturbegrenseren etter at apparatet er avkjølt og feilen er rettet. (Fig. 1)

Temperaturbegrenseren tilbakestilles ved å ta av lokket og trykke inn knappen på temperaturbegrenseren. (Fig. 1)

NB! Alt arbeid i apparatets koblingsrom skal gjøres av godkjent fagpersonell og i spenningsfri tilstand!

Vedlikehold

Varmefiitene krever normalt ikke vedlikehold. Smuss og støv kan likevel forårsake overopphetning og brannfare. Derfor skal apparatet rengjøres regelmessig.

Jordfeilbryter

Hvis installasjonen er sikret med en jordfeilbryter, og denne løses ut ved innkobling av apparatet, kan dette skyldes fuktighet i varmeelementene. Når ett apparat med varmeelement ikke blitt benyttet på lengre tid, og er lagret i fuktige omgivelser, kan fuktighet trenge inn i elementene.

Dette er ikke å betrakte som en feil, og løses enklest ved å koble inn apparatet via et uttak uten jordfeilbryter, slik att fuktigheten fordamper fra elementene. Tørketiden kan variere fra en time til et par døgn. Som forebyggende tiltak er det fornuftig å sette apparatet i drift i kortere perioder under langvarig lagring.

Sikkerhet

- *Ved drift apparatet varme overflater!*
- *Apparatet må ikke plasseres slik at brennbart materiale kan antennes!*
- *Apparatet må ike tildekkes helt eller delvis med klær eller lignende materiale, da overopphetning av apparatet kan medføre brannfare!*
- *Apparatet må ikke plasseres direkte under fast vagguttak!*

Mode d'emploi et instructions de montage

Domaine d'utilisation

Les radiateurs de type CAT sont destinés au chauffage de locaux. Grâce à leur compacité et leur robustesse, les radiateurs peuvent s'utiliser dans différents types de locaux tels qu'entrepôts, garages, ateliers, boutiques, etc. Les radiateurs sont homologués par SEMKO, NEMKO, DEMKO et FIMKO. Classe de protection: modèle étanchéité de rinçage.

Raccordement électrique

Les ventilateurs de chauffage sont équipés d'une réglette pour raccordement au réseau électrique et des réglottes pour raccordement aux interrupteurs extérieurs, thermostats et horloges. Pour les connexions extérieures, deux passages de câble à l'arrière permettant de garantir la classe d'étanchéité.

Les ventilateurs de chauffage sont commutables entre 230V3~ et 400V3N~. Les 3 kW peuvent en outre être branchés en monophasé. Nota. D'autres appareils ne doivent pas être branchés en monophasé!

Installation

L'installation doit être fixe et effectuée par un installateur agréé conformément aux instructions. L'installation doit être précédée d'un interrupteur multi-pôles avec une ouverture de contact d'au moins 3 mm, de préférence muni d'un témoin de signalisation. Vérifier que la tension du réseau et les renseignements sur la plaque de type correspondent. Un schéma de connexion est collé à l'intérieur du couvercle.

ATTENTION! Tous les travaux doivent être réalisés hors tension.

Montage

- Veiller à ce que les distances minimales selon l'illustration page 2 soient respectées.
- L'appareil doit être monté avec l'espace de raccordement à gauche vu de face.
- Repérer l'emplacement des trous de vis et les percer selon schéma page 2.
- Serrer les vis des trous de clé jusqu'à ce que 10 mm restent.
- Suspending l'appareil et serrer les vis à fond.
- Serrer la dernière vis.

Fonctionnement

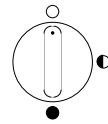

Positions du sélecteur de puissance, voir Caractéristiques techniques.



L'interrupteur à bascule en position °C comporte que les thermostats (uniquement) ne gère (pilote) que la puissance, le ventilateur souffle en permanence.

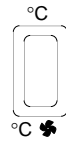

En position °C , le ventilateur est commandé par un thermostat spécial, de sorte que le ventilateur ne souffle que lorsque chauffage est enclenché.

Si l'appareil ne fonctionne pas lors de sa première mise en service, le limiteur de températures s'est peut-être déclenché pendant le transport. (Fig. 1).

Surchauffe

Si l'appareil est surchauffé, le limiteur de température incorporé s'enclenchera. Après avoir remédié à la panne et laissé l'appareil refroidir, réenclencher le limiteur de température. (Fig. 1).

ATTENTION! Tout travail à l'intérieur de l'espace de connexion de l'appareil doit être effectué par un professionnel et hors tension!

Enlever le couvercle et appuyer sur le bouton pour réenclencher le limiteur de température. (Fig.1).

Entretien

Les ventilateurs de chauffage ne nécessitent normalement aucun entretien. La saleté et la poussière peuvent cependant provoquer une surchauffe et présenter un risque d'incendie. Il convient donc de nettoyer l'appareil régulièrement.

Coupe-circuit

Si l'installation est protégée par un coupe-circuit en cas de défaut à la terre et si celui-ci s'enclenche lors de la mise en circuit de l'appareil, cela est peut-être dû à la présence d'humidité à l'intérieur de la résistance chauffante. Lorsqu'un appareil comportant une résistance chauffante n'a pas été utilisé pendant une période prolongée et a été stocké dans un environnement humide, l'humidité peut y pénétrer.

Ceci ne doit pas être considéré comme une panne, mais on y remédie en branchant l'appareil sur une prise non protégée afin que l'air humide soit poussé hors de la résistance. La durée de séchage peut varier d'une heure à quelques jours. A titre préventif, il conviendra de mettre l'appareil en service pendant de brefs instants au cours des interruptions prolongées de l'utilisation.

Sûreté

- *Les surfaces de l'appareil sont chaudes lorsqu'il est en fonctionnement!*
- *Ne pas placer l'appareil de manière qu'il puisse mettre feu à un matériau inflammable!*
- *Ne pas recouvrir l'appareil ni complètement, ni partiellement, par des vêtements et autres, une surchauffe de celui-ci pouvant provoquer un incendie!*
- *Ne pas placer l'appareil directement au-dessous d'une prise murale fixe!*

Montage- und Bedienungsanleitung

Anwendungsbereich

Die Heizlüfter des Typs CAT sind für die Erwärmung von Räume vorgesehen. Ihre kompakte und robustes Ausführung macht die Heizlüfter für Lagerlokale, Garagen, Werkstätten, Geschäfte usw. geeignet. Die Heizlüfter sind von SEMKO, NEMKO, DEMKO und FIMKO zugelassen. Kapselungsklasse: Überspüldichte Ausführung.

Elektroanschluss

Die Heizlüfter haben eine Klemme für den Anschluss am festen Netz sowie Klemmen für den Anschluss an externe Schalten, Thermostat und Zeitschaltuhr. Für die externen Anschlüsse gibt es auf der Rückseite zwei Blenden, die beim Anschluss mit einer geeigneten Durchführung zu versehen sind, so dass die Kapselungsklasse nicht beeinträchtigt wird.

Die Heizlüfter sind zwischen 230V3~ und 400V3N~ umschaltbar. 3 kW lassen sich einphasig anschließen. Hinweis! Die übrigen Geräte dürfen nicht einphasig angeschlossen werden!

Installation

Die Installation muss fest erfolgen und durch einen zugelassenen Installateur gemäss der geltenden Vorschriften erfolgen. Der Installation muss ein allpoliger Schalter mit mindestens 3 mm Kontaktöffnung vorgeschaltet werden, der am besten mit einer Signalleuchte ausgestattet ist. Kontrollieren, dass Netzspannung und Angaben auf dem Typenschild überstimmen. Der Stromlaufplan ist auf der Innenstelle des Deckels eingeklebt. Hinweis! Alle Arbeiten sind in spannungslosem Zustand ausführen.

Montage

- Die Mindestabstände gemäss der Abbildung auf Seite 2 sind einzuhalten.
- Das Gerät ist mit dem Schaltkasten nach links zu montieren, und zwar von vorn gesehen.
- Die Löcher für die Schrauben gemäss der Skizze auf Seite 2 kennzeichnen und bohren.
- Die Schrauben für die Schlüssellöcher bis auf 10 mm einschrauben.
- Das Gerät aufhängen und die Schrauben anziehen.
- Die letzte Schraube einschrauben.

Funktion

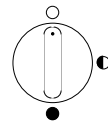

Positionen der Heizstufen, siehe technische Daten.



Klippschalter in Position °C bewirkt, dass der Thermostat nur die Leistung regelt. Das Gebläse arbeitet kontinuierlich.

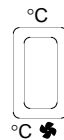

In Position °C  wird der Lüfter durch einen speziellen Thermostat gesteuert, so dass das Gebläse nur arbeitet, wenn die Heizung eingeschaltet ist.

Wenn das Gerät nicht bei der ersten Inbetriebnahme funktioniert, kann der Temperaturbegrenzer während des Transports ausgelöst haben. Siehe „Überhitzung“. (Fig. 1)

Überhitzung

Wird das Gerät zu heiß, löst der eingebaute Temperaturbegrenzer aus. Der Temperaturbegrenzer ist nach Abkühlung des Geräts und Beseitigung des Fehlers abzustellen. (Fig. 1)

Pflege

Die Heizlüfter erfordern in der Regel keine Wartung. Schmutz und Staub können jedoch zu Überhitzung und Feuergefahr führen. Daher ist das Gerät regelmäßig zu reinigen.

Erdschluss-Schalter

Wenn die Installation durch einen Erdschluss-Schalter geschützt ist und dieser beim Einschalten des Geräts auslöst, kann dies auf feuchten Heizelementen beruhen. Wenn ein Gerät mit Heizelementen längere Zeit in feuchter Umgebung aufbewahrt wird, kann Feuchtigkeit in die Heizelemente eindringen.

Dies ist nicht als Defekt zu betrachten, sondern wird am einfachsten dadurch beseitigt, so dass die Feuchtigkeit von den Heizelementen verschwindet. Die Trockenzeit kann zwischen einer Stunde und einigen Tagen liegen. Vorbeugend empfiehlt es sich daher, das Gerät regelmäßig kurz in Betrieb zu nehmen, wenn es längere Zeit aufbewahrt wird.

Sicherheit

- *Das Gerät hat beim Betrieb heiße Flächen!*
- *Das Gerät darf nicht so aufgestellt werden daß brennbares Material Feuer fangen kann!*
- *Das Gerät darf nicht teilweise oder vollständig mit Kleidungsstücken überdeckt werden, da dies zu Überhitzung des Geräts und Feuergefahr führen kann!*
- *Das Gerät darf nicht direkt unter einer festen Stckdose montiert werden!*

Asennus- ja käyttöohje

Käyttökohteet

CAT-lämpöpuhaltimet on tarkoitettu huonetilojen lämmittämiseen. Kompaktin ja tukevan rakenteen ansiosta puhaltimet sopivat käytettäväksi erilaisissa tiloissa, kuten varastotiloissa, autotallissa, korjaamoilla, liikkeissä jne. Lämpöpuhaltimet ovat SEMKOn, NEMKOn, DEMKOn ja FIMKOn hyväksymiä. Kotelointiluokka: Huuhtelutiivis rakenne.

Sähköliitäntä

Lämpöpuhaltimissa on liitin kiinteään sähköverkkoon liittämistä varten sekä liittimet ulkoisen katkaisimen, termostaatin ja ajastimen liittämistä varten. Ulkoisia liitäntöjä varten takasivulla on 2 kpl aukkoja, jotka liitettäessä on varustettava kotelointiluokan mukaisella läpiviennillä.

Lämmittimet voidaan vaihtokytkeä jännitteille 230V3~ ja 400V3N~. Lisäksi 3 kW voidaan kytkeä yksivaiheisesti. Huom! Muita laitteita ei saa kytkeä yksivaiheisesti!

Asennus

Laite on asennettava kiinteästi voimassa olevia määräyksiä noudattaen. Asennustyrö on annettava pätevän sähköasentajan suoritettavaksi. Laitteen ja sähköverkon välille on asennettava moninapainen, mielellään merkkivalolla varustettu katkaisin, jonka koskettimien väli on vähintään 3 mm. Tarkasta, että verkkojännite vastaa arvokilvessä ilmoitettua arvoa. Kytkentäkaavio on kannen sisäpuolella. **HUOM! Laitteen on oltava jännitteetön töiden aikana.**

Asennus

- Huomaa, että sivun 2 kuvassa annettua minimietäisyyttä on noudatettava.
- Laite on asennettava niin, että kytkentäkotelot tulee edestäpäin katsottuna vasemmalle puolelle.
- Merkitse ja poraa ruuvien reiät sivulla 2 olevan piirroksen mukaisesti.
- Kierrä avainreikien ruuveja sen verran, että kanta jää noin 10 mm ulos.
- Ripusta laite paikalleen ja kiristä ruuvit.
- Ruuvaa viimeinen ruuvi paikalleen.

Toiminta

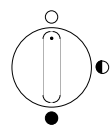

Tehonvalitsimen asennot, ks. Tekniset tiedot.

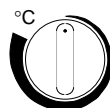

Vipukytkimen ollessa asennossa C° termostaatti ohjaa ainoastaan tehoa, puhallin on jatkuvasti toiminnassa.

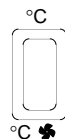

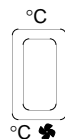
Asennossa °C  puhallinta ohjataan erityisellä termostaatilla, jolloin puhallin toimii ainoastaan silloin, kun lämmitys on päällä.

Jos laite ei ensimmäistä kertaa käyttöönotettaessa toimi, saattaa syynä olla ylikuumenemissuojan laukeaminen kuljetuksen aikana. Korjaa tilanne kohdan ”ylikuumeneminen” ohjeiden mukaisesti (Fig. 1).

Ylikuumeneminen

Jos laite ylikuumentuu, sisäänrakennettu ylikuumenemissuoja laukeaa. Palauta suoja, kun laite on jäähtynyt ja vika korjattu. (Fig. 1)

HUOM! Kaikki laitteen kytkentäkotelossa tehtävät työt on annettava pätevän sähköasentajan suoritettavaksi ja laitteen on työn aikana oltava jännitteetön!

Ylikuumenemissuoja palautetaan irrottamalla kansi ja painamalla ylikuumenemissuojan painike alas. (Fig. 1)

Hoito

Lämpöpuhaltimet eivät normaalisti vaadi huoltoa. Lika ja pöly saattavat kuitenkin aiheuttaa ylikuumentumista ja tulipalon vaaran. Tästä syystä laite on puhdistettava säännöllisesti.

Maavuotokatkaisin

Jos laite on suojattu maavuotokatkaisimella ja katkaisin laukeaa laitetta päälle kytkettäessä, saattaa vika johtua lämmitysvastuksiin tiivistyneestä kosteudesta. Kun lämpövastuksia sisältävää laitetta ei ole käytetty pitkään aikaan ja sitä on säilytetty kosteassa ympäristössä, saattaa kosteutta päästä vastuksiin.

Kysymys ei tällöin ole viasta, vaan tilanne korjataan helpoiten kytkemällä laite ilman maavuotokatkaisinta pistorasiaan niin, että kosteus häviää vastuksista. Kuivumisaika voi vaihdella muutamasta tunnista pariin vuorokauteen. Kosteusongelmien estämiseksi kannattaa laitetta käyttää päällä silloin tällöin pitemmän käyttötauon aikana.

Turvallisuus

- *Laitteessa on pintoja, jotka kuumenevat käytön aikana!*
- *Laitetta ei saa sijoittaa helposti syttyvän materiaalin lähelle!*
- *Laitetta ei saa peittää kokonaan tai osittain vaatteilla ja vastaavilla materiaaleilla, sillä laitteen ylikuumentuminen voi aiheuttaa tulipalon vaaran!*
- *Laitetta ei saa sijoittaa suoraan kiinteästi seinään asennetun pistorasian alle!*

Montage- och bruksanvisning

Toepassingen

Ventilatorverwarmingen van het type CAT zijn bedoeld voor het verwarmen van lokalen. De compacte en robuuste uitvoering maakt de verwarmingen geschikt voor gebruik in uiteenlopende soorten lokalen, zoals opslagruimten, garages, werkplaatsen, winkels, enz. De ventilatorverwarmingen zijn goedgekeurd door SEMKO, NEMKO, DEMKO, en FIMKO. Overkappingsklasse: Afspoelbaardichte uitvoering.

Elektrische aansluiting

De ventilatorverwarming heeft een contactvoetje voor aansluiting aan het net alsmede contactvoetjes voor het aansluiten van uitwendige schakelaar, thermostaat en tijdschakelaar. Voor de uitwendige aansluitingen bevinden zich op de achterzijde twee knockouts, die bij aansluiting voorzien dienen te worden met een inlaat die de overkappingsklasse garandeert.

De verwarmingen kunnen worden omgeschakeld tussen 230V3~ en 400V3N~. 3kW kan bovendien eenfase geschakeld worden. Opm. De overige apparaten dienen niet eenfase te worden geschakeld.

Installatie

De installatie dient vast te zijn en door een bevoegd installateur te worden uitgevoerd volgens de geldende voorschriften. De installatie dient te worden voorafgegaan door een alpolige schakelaar met minimaal 3 mm contactopening, bij voorkeur voorzien van een signaallamp. Controleer of de netspanning en de gegevens op de kenplaat met elkaar overeenstemmen. Het schakelschema is op de achterkant van de deksel geplakt. LET OP! Alle werkzaamheden dienen te worden verricht met uitgeschakelde spanning.

Montage

- Zorg ervoor dat de minimale afstanden volgens de figuur op pagina 2 worden gerespecteerd.
- Het apparaat dient te worden gemonteerd met de koppelingskamer naar links, gezien vanaf de voorkant.
- Markeer en boor de gaten voor de schroeven volgens de schets op pagina 2.
- Schroef de schroeven in voor de sleutelgaten, laat ca. 10 mm uitsteken.
- Hang het apparaat op en trek de schroeven aan.
- Schroef de laatste schroef in.

Werking

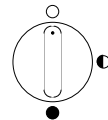

Stand effectkeuzeknop, zie technische gegevens.



Tuimelschakelaar in positie °C zorgt ervoor dat de thermostaat alleen het effect stuurt en dat de ventilator continu blaast.

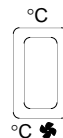

In de stand °C  wordt de ventilator gestuurd door een speciale thermostaat die ervoor zorgt dat de ventilator alleen blaast wanneer de verwarming aan is.

Indien het apparaat de eerste keer dat het in gebruik wordt genomen niet werkt, dan heeft waarschijnlijk de temperatuurbegrenzer aangesproken tijdens het transport. Punt "Oververhitting" (Fig. 1).

Oververhitting

Wanneer het apparaat oververhit raakt, spreekt de ingebouwde temperatuurbegrenzer aan. Herstel de temperatuurbegrenzer nadat het apparaat is afgekoeld en het defect is verholpen.

De temperatuurbegrenzer wordt hersteld door de deksel weg te nemen en de knop op de temperatuurbegrenzer in te drukken. (Fig. 1) *LET OP! Alle werkzaamheden binnenin de koppelingsruimte van het apparaat dienen te worden verricht door een bevoegd vakman en terwijl de spanning is uitgeschakeld!*

Onderhoud

De ventilatorverwarmingen vragen in normale omstandigheden geen onderhoud. Vuil en stof kunnen echter oververhitting en brandgevaar veroorzaken. Het apparaat dient daarom regelmatig schoongemaakt te worden.

Aardlekschakelaar

Wanneer de installatie wordt beschermd door een aardlekschakelaar en deze aanspreekt bij het aanzetten van het apparaat, kan dit het gevolg zijn van vocht in de verwarmingselementen. Wanneer een apparaat met verwarmingselementen langere tijd niet is gebruikt en opgeslagen is geweest in een vochtige omgeving, dan kan er vocht in de elementen zijn gedrongen.

Dit is geen defect. De eenvoudigste manier om dit te verhelpen is het apparaat op het net aan te sluiten, maar zonder aardlekschakelaar. Op die manier wordt het vocht uit de elementen verdreven. De droogtijd kan variëren van enkele uren tot enkele dagen. Om vochtvorming te voorkomen is het raadzaam het apparaat bij langdurige opslag af en toe te laten werken.

Veiligheid

- *Het apparaat heeft hete oppervlakken!*
- *Het apparaat mag niet zodanig worden geplaatst dat het gevaar bestaat brandbare materialen aan te steken!*
- *Het apparaat mag nie geheel of gedeeltelijk overdekt worden met kleding e.d., aangezien oververhitting van het apparaat brandgevaar met zich mee kan brengen!*
- *Het apparaat mag niet precies onder een stopcontact worden geplaatst!*

Инструкция по установке и пользованию

Назначение

Обогревательные вентиляторы типа CAT предназначены для обогрева помещений. Их компактная и прочная конструкция делает вентиляторы пригодными для использования в различных помещениях, на складах, в гаражах, мастерских, магазинах и т. д. Вентиляторы отвечают нормам СЕМКО, НЕМКО, ДЕМКО и ФИМКО. Соединительная капсула водонепроницаемого типа.

Электрическое оборудование

Обогревательные вентиляторы оснащены шиной для подключения к основной сети и шинами для подключения наружного выключателя, термостата и таймера. На обратной стороне имеется два выталкивающих стержня, при помощи которых устанавливается класс капсулы подключения.

Нагревательные вентиляторы могут переключаться на 230ВЗ~ и 400ВЗН~. 3 кВт, а также могут подключаться однофазно. Внимание!

Все другие аппараты подключать однофазно запрещается!

Подключение

Подключение обогревательного вентилятора должно осуществляться электриком с допуском согласно местных предписаний. В монтажную цепь должен войти предшествующий многополюсный выключатель со входом величиной как минимум в 3 мм и при возможности с сигнальной лампой. Убедитесь в том, что напряжение в сети и данные на табличке соответствуют. Схема подключения находится на внутренней стороне крышки.

Внимание! Все работы должны выполняться при отключенном напряжении.

Установка

- Соблюдайте минимальные расстояния согласно рисунка 2.
- При подключении номер соединения должен быть слева, если смотреть на аппарат спереди.
- Обозначьте места и просверлите отверстия для крепежных винтов согласно рисунка 2.
- Закрутите винты настолько, чтобы оставалось еще 10 мм.
- Подвесьте аппарат и затяните винты.
- Закрутите последний винт.

Работа

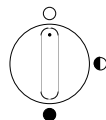

Положение переключателя мощности, см. Технические данные..



Когда переключатель стоит в положении ос. термостат регулирует только факт нагревания, вентилятор работает постоянно с одинаковой скоростью.

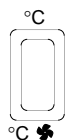

В положении °C  вентилятор управляется отдельным термостатом и работает только тогда, когда происходит нагревание.

Если аппарат с первого включения не работает как должно, значит ограничитель температуры вышел из своего места при транспортировке. Устраните неисправность согласно описанию в разделе "Перегрев". (Fig. 1).

Перегрев

При перегревании аппарата выключается кнопка ограничителя нагрева. Когда аппарат остынет, тогда кнопку надо нажать опять. (Fig. 1).

ВНИМАНИЕ! Все работы внутри аппарата должны осуществляться лектриком с допуском и питание при том должно быть отключено!

Для восстановления предохранителя перегрева, следует поднять крышку и нажать на кнопку на ограничителе. (Fig. 1).

Обслуживание

Нагреватель не требует обслуживания. Пыль и грязь, однако, могут стать причиной перегрева и пожара'. Аппарат, по тому, требует регулярной чистки.

Заземление

Если установка защищена заземлением, и если предохранительная пробка заземления срабатывает при включении, то возможно, что в нагревательном элементе образовалось скопление влаги. то происходит при продолжительном хранении аппарата в сыром помещении. То не является неисправностью, и аппарат надо лишь подключить на некоторое время в розетку без заземления для того, чтобы он высох. Для того может потребоваться время от часа до суток. После продолжительного простоя рекомендуется включать аппарат вначале промежутками по несколько часов перед его включением на постоянно.

Меры безопасности

- При работе поверхность аппарата нагревается!
- Аппарат не должен располагаться вблизи воспламеняющихся материалов!
- Нельзя покрывать аппарат полностью или частично одеждой или чем-либо другим. В таком случае может возникнуть перегрев и создается риск пожара!
- Аппарат не должен располагаться в розетке!

Main office

Frico AB
Box 102
SE-433 22 Partille
Sweden

Tel: +46 31 336 86 00
Fax: +46 31 26 28 25

Norway

Frico AS
P.B 82 Alnabru
NO-0614 Oslo
Norway

Tel: +47 23 37 19 00
Fax: +47 23 37 19 10

France

Frico SAS
53 avenue Carnot
69250 Neuville sur Saône
France

Tel: +33 4 72 42 99 42
Fax: +33 4 72 42 99 49

Spain

Frico repr. office in Spain
C/. Cabeza de hierro, 39
ES-28880 Meco
Spain

Tel: +34 91 887 60 00
Fax: +34 91 887 60 00

United Kingdom

Frico Limited
72 Cheston Road
B7 5EJ
UK-Birmingham
United Kingdom

Tel: +44 (0)121 322 0854
Fax: +44 (0)121 322 0858

Russia

Frico repr. office in Russia
Lavrov per. 6
RU-109044 Moscow
Russia

Tel: +7 495 238 63 20
+7 495 676 44 48
Fax: +7 495 676 44 48

China

Frico repr. office in China
Rm 702, Modern Comm. Build.
201, New Jin qiao Rd
201206 Shanghai
P.R. China

Tel: +86 21 62569900
Fax: +86 21 62554747

Austria

Altexa-Frico GmbH
Kolpingstraße 14
1232 Wien
Austria

Tel: +43 1 616 24 40-0

Switzerland

Gutekunst AG
Baselstrasse 22
CH-4144 Arlesheim
Switzerland

Tel: 061 706 96 26 (nat)
Fax: 061 706 96 20 (nat)