



Серия VRV 5 S  
Кондиционирование  
воздуха Технические  
данные  
RXYSА-AV1



RXYSА4A7V1B  
RXYSА5A7V1B  
RXYSА6A7V1B



# СОДЕРЖАНИЕ

# RXYSA-AV1

1	Характеристики RXYSA-AV1	5 5
2	Specifications	6
3	Опции	10
4	Таблица сочетания	11
5	Таблицы производительности	12
	Условные обозначения таблицы производительностей	12
	Поправочный коэффициент для производительности	13
6	Эффективность теплообмена	15
7	Размерные чертежи	16
8	Центр тяжести	17
9	Схемы трубопроводов	18
10	Монтажные схемы	19
	Примечания и условные обозначения	19
	Монтажные схемы - Одна фаза	20
11	Схемы внешних соединений	21
12	Данные об уровне шума	22
	Спектр звуковой мощности	22
	Спектр звукового давления - Охлаждение	25
	Спектр звукового давления - Нагрев	27
	Спектр звуковой мощности при высоком ВСД	29
	Данные по уровню шума в тихом режиме	30
13	Установка	31
	Способ монтажа	31
	Выбор труб с хладагентом	34
14	Рабочий диапазон	36

15 Подходящие внутренние блоки

37

# 1 Характеристики

## 1 - 1 RXYSA-AV1

### Меньший эквивалент CO<sub>2</sub> и лучшая на рынке универсальность

- › Снижение эквивалента CO<sub>2</sub> благодаря использованию хладагента R-32 с более низким показателем ПГП и меньшей необходимой загрузкой
- › Максимальная экологичность на протяжении всего срока службы благодаря лучшей в мире реальной сезонной эффективности
- › Компактная (высотой 870 мм) и легкая конструкция с одним вентилятором проста в установке, позволяет экономно использовать пространство и делает блок малозаметным
- › Простота транспортировки благодаря легкой и компактной конструкции
- › Ориентированное на потребности рынка удобство обслуживания и обращения с оборудованием благодаря широкой области доступа, 7-сегментному дисплею и дополнительной ручке
- › Гибкость установки, аналогичная оборудованию на R-410A
- › Специально разработанные внутренние блоки на R-32, обеспечивающие низкий уровень шума и максимальную эффективность



С инвертором

## 2 Specifications

### 1 - 1 RXYSA-AV1

Technical Specifications				RXYSA4AV1	RXYSA5AV1	RXYSA6AV1	
Recommended combination				3 x FXSA25A2VEB + 1 x FXSA32A2VEB	4 x FXSA32A2VEB	2 x FXSA32A2VEB + 2 x FXSA40A2VEB	
Холодопроизводительность	Prated,c		kW	12,1 (1)	14,0 (1)	15,5 (1)	
	Теплопроизводительность	Ном. 6°C вл.т.	kW	12,1 (2)	14,0 (2)	15,5 (2)	
		Prated,h	kW	8,4	9,7	10,7	
Входная мощность - 50 Гц	Max. 6°CWB		kW	14,2 (2)	16,0 (2)	18,0 (2)	
	Нагрев Ном. 6°C вл.т.		kW	2,69 (2)	3,33 (2)	3,78 (2)	
COP at nom. capacity	6°C вл.т.		kW/kW	4,49	4,20	4,10	
SEER				5,1	4,7		
ηs,c			%	324,5	306,1	301,0	
ηs,h			%	200,5	185,7	183,6	
Охлаждение помещений	Условие A (35°C - 27/19)	EERd	kW	3,4	3,1	3,0	
		Pdc	kW	12,1	14,0	15,5	
	Условие B (30°C - 27/19)	EERd	kW	5,8	5,3	5,0	
		Pdc	kW	8,9	10,3	11,4	
	Условие C (25°C - 27/19)	EERd	kW	10,9	9,8	7,3	
Pdc		kW	5,7	6,6			
Условие D (20°C - 27/19)	EERd	kW	18,5	19,4	19,0		
	Pdc	kW	4,9	4,5	4,9		
Отопление (Умеренный климат)	Tbivalent	COPd (заявленный COP)	kW	2,8	2,6	2,5	
		Pdh (заявленная теплопроизводительность)	kW	8,4	9,7	10,7	
		Tbiv (bivalent temperature) °C			-10		
	TOL	COPd (заявленный COP)	kW	2,8	2,6	2,5	
		Pdh (заявленная теплопроизводительность)	kW	8,4	9,7	10,7	
		Tol (предельное значение рабочей температуры) °C			-10		
	Условие A (-7°C)	COPd (заявленный COP)	kW	3,4	2,9		
		Pdh (заявленная теплопроизводительность)	kW	7,4	8,5	9,5	
	Условие B (2°C)	COPd (заявленный COP)	kW	4,9	4,5	4,3	
		Pdh (заявленная теплопроизводительность)	kW	4,5	5,2	5,8	
Условие C (7°C)	COPd (заявленный COP)	kW	7,0	6,7	7,0		
	Pdh (заявленная теплопроизводительность)	kW		3,3	3,7		
Условие D (12°C)	COPd (заявленный COP)	kW		8,9	9,0		
	Pdh (заявленная теплопроизводительность)	kW		3,9			
Диапазон производительностей				HP	4	5	6
PED	Category			Category III			
	Наиболее важная часть	Наименование		Аккумулятор			
PED	Наиболее важная часть	P <sub>s</sub> *V	Var*1	257			
	Максимальное количество подсоединяемых внутренних блоков				13 (3)	16 (3)	18 (3)
Индекс производительности подсоединяемых внутренних блоков	Мин.			50,0	62,5	70,0	
	Ном.			100	125	140	
	Макс.			130,0	162,5	182,0	
Размеры	Блок	Высота	mm	869			
		Ширина	mm	1.100			
		Глубина	mm	460			
	Упакованный блок	Высота	mm	1.050			
		Ширина	mm	1.205			
		Глубина	mm	569			
Вес	Блок			102			
	Упакованный блок			115			

## 2 Specifications

### 1 - 1 RXYSA-AV1

Technical Specifications					RXYSA4AV1	RXYSA5AV1	RXYSA6AV1	
Упаковка	Материал				Картон_			
	Вес	kg				4		
Упаковка 2	Материал				Дерево			
	Вес	kg				6		
Упаковка 3	Материал				Пластик			
	Вес	kg				1		
Casing	Colour				Слоновая кость_			
	Material				Окрашенная оцинкованная стальная пластина			
Теплообменник	Тип				Теплообменник с поперечным соединением оребрения			
	На стороне помещения				воздух			
	Outdoor side				воздух			
	Air flow rate	Cooling	Rated	m <sup>3</sup> /h	5.342			
		Heating	Rated	m <sup>3</sup> /h	5.519		6.204	
Вентилятор	Количество				1			
	Внешнее статическое давление	Макс.	Pa				45	
Двигатель вентилятора	Количество				1			
	Тип				Двигатель постоянного тока			
	Выход	W				234		
Компрессор	Количество_				1			
	Тип				Герметичный компрессор ротационного типа			
	Картерный нагреватель	W				33		
Рабочий диапазон	Охлаждение	Мин.	°CDB				-5	
		Макс.	°CDB				46	
	Нагрев	Мин.	°CWB				-20	
Рабочий диапазон	Нагрев	Макс.	°CWB				16	
	Уровень звуковой мощности	Охлаждение	Ном.	dBА	67,0 (4)	68,1 (4)	69,0 (4)	
Уровень звукового давления	Нагрев	Согласно ENER LOT21	dBА	57,0 (5)	59,0 (5)	60,0 (5)		
	Охлаждение	Ном.	dBА	49,0 (6)	51,0 (6)			
	Нагрев		dBА	50,0 (6)	52,0 (6)			
Хладагент	Тип				R-32			
	GWP				675,0			
	Заправка	TCO2Eq				2,30		
	Заправка	kg				3,40		
Масло хладагента	Тип				FW68DE			
	Объем заправки	l				1,9		
Piping connections	Жидкость	Тип				Соединение пайкой		
		НД	mm				9,52	
	Газ	Тип				Соединение пайкой		
		НД	mm				15,9	
	Общая длина трубопроводов	Система	Фактическая	m				300 (7)
	перепад уровня	НБ - ВБ	Наружный блок	m				50
			в наивысшем положении					
			Внутренний блок	m				40
в наивысшем положении								
Способ разморозки				Реверсивный цикл				
Capacity control	Method				С инверторным управлением			
Указатель того, что нагреватель оборудован дополнительным нагревателем				no				
Дополнительный нагреватель	Резервная мощность	Нагрев	elbu	kW	0,000			

## 2 Specifications

### 1 - 1 RXYSA-AV1

2

Technical Specifications					RXYSA4AV1	RXYSA5AV1	RXYSA6AV1
Потребляемая мощность не в активном режиме	Режим нагрева	Cooling	PCK	kW		0,000	
		Heating	PCK	kW		0,031	
	Режим ВыКЛ	Охлаждение	POFF	kW		0,040	
		Нагрев	POFF	kW		0,015	
	Режим ожидания	Охлаждение	PSB	kW		0,040	
		Нагрев	PSB	kW		0,015	
	Режим ВыКЛ	Охлаждение	PTO	kW		0,004	
		Нагрев	PTO	kW		0,049	
Охлаждение	Cdc (Снижение охлаждения)				0,25		
Отопление	Cdh (Снижение отопления)				0,25		
Защитные устройства	Оборудование	03	Защита от перегрузки инвертора				
		04	Устройство термической защиты двигателя компрессора				
		05	Устройство защиты от перегрузки привода вентилятора				
		06	Плавкий предохранитель платы				
		07	Переключатель высокого давления (автоматический)				
Защитные устройства	Оборудование	08	Переключатель высокого давления (ручной)				

Standard accessories: Руководство по установке и эксплуатации; Quantity: 1;

Standard accessories: Общие меры предосторожности; Quantity: 1;

Standard accessories: Отклеиваемая информационная табличка об F-газах; Quantity: 1;

Standard accessories: Ярлык хладагента для нормы по F-газам; Quantity: 1;

Standard accessories: Хомуты; Quantity: 2;

Standard accessories: Набор дополнительных трубопроводов; Quantity: 1;

Standard accessories: Предупредительная табличка; Quantity: 1;

Electrical Specifications					RXYSA4AV1	RXYSA5AV1	RXYSA6AV1	
Электропитание	Name		V1					
	Phase		1~					
	Частота		Hz	50				
	Напряжение		V	220-240				
Power supply intake					Внутренний и наружный блок			
Диапазон напряжений	Мин.			%	-10			
	Макс.			%	10			
Current	Nominal running current (RLA)	Cooling	A (2)	16,2 (8)	20,3 (8)	22,8 (8)		
Ток - 50 Гц	Nominal running current (RLA)	Combination A	Cooling	A	-			
		Combination B	Cooling	A	-			
	Starting current (MSC) - remark				См. прим. 14			
	Zмакс. Список				Требования отс-т			
	Minimum Ssc value		kVa		123 (9)	154 (9)	173 (9)	
	Мин. ток цепи (MCA)		A		27,0 (10)			
	Макс. ток предохранителя (MFA)		A		32 (11)			
	Полный максимальный ток (TOCA)		A		27,0 (12)			
	Ток полной нагрузки (FLA)		A		1,3 (13)			
	Power Performance	Power factor	Combination B	35°C ISO - Full load		-		
			46°C ISO - Full load		-			
Wiring connections - 50Hz	For power supply	Количество		3G				
	Для подсоединения с внутр. бл.	Количество		2				
		Примечание		F1,F2				

(1) Охлаждение: темп. в помещении: 27°CDB, 19°CWB; темп. наружного воздуха 35°CDB; эквивалентная длина трубопроводов: 7,5м; перепад уровня: 0 м |

(2) Нагрев: темп. в помещении: 20°CDB; темп. наружного воздуха 7°CDB, 6°CWB; эквивалентная длина труб с хладагентом: 7,5м; перепад уровня: 0 м |

(3) Фактическое количество блоков зависит от показателя подключения (CR) и ограничений системы. |

(4) Уровень звуковой мощности является абсолютной величиной, производимой источником звука. |

(5) Согласно ENER Lot 21 |

(6) Это относительная величина, которая зависит от указанного расстояния и акустики среды. Более подробно см. чертежи с описанием уровней шума. |



## 2 Specifications

### 1 - 1 RXYSA-AV1

- (7) См. раздел выбора трубопровода хладагента или руководство по установке |
- (8) RLA основан на следующих условиях: темп. в помещении: 27°CDB, 19°CWB; темп. наружного воздуха 35°CDB |
- (9) В соответствии с EN/IEC 61000-3-12 может быть необходимо проконсультироваться у оператора системы коммуникаций для обеспечения подсоединения оборудования исключительно к питанию с  $S_{sc} \geq$  минимальное значение  $S_{sc}$  |
- (10) Для выбора правильного сечения подключаемых на месте проводов необходимо использовать MCA. MCA можно рассматривать как максимальный рабочий ток. |
- (11) MFA используется для выбора автоматического выключателя и выключатель цепи при замыкании на землю (автоматический выключатель утечек на землю) |
- (12) TOCA означает полное значение каждой группы ОС. |
- (13) FLA означает номинальный рабочий ток вентилятора |
- (14) MSC означает макс. ток при пуске компрессора. В этом блоке используются только инверторные компрессоры. Всегда: пусковой ток  $\leq$  макс. рабочий ток.

## 3 Опции

### 3 - 1 Опции

RXYSA-AV1

RXYSA-AY1

**VRV5-S** Тепловой насос

Список опций

№	Позиция	RXYSA4~6A7V1B	RXYSA4~6A7Y1B
1	Разветвитель Refinet насадка	KHRQ22M29H	KHRQ22M29H
2	Рефнет-разветвитель	KHRQ22M20TA	KHRQ22M20TA
3a	Селекторный переключатель охлаждения/нагрева (переключатель)	KRC19-26	KRC19-26
3b	Селекторный переключатель охлаждения/нагрева (блок крепления)	KJB111A	KJB111A
4	Конфигуратор VRV	EKPCCAB4	EKPCCAB4
5	Нагреватель поддона	EKBPH250D	EKBPH250D

Примечания

- 1 Комплектная поставка дополнительного оборудования
- 2 Cool/Heat selector PCB is standard in unit.
- 3 Для монтажа опции 3a требуется опция 3b.

**3D127872A**

## 4 Таблица сочетания

### 4 - 1 Таблица сочетания

**RXYSA-AV1**  
**RXYSA-AY1**

**VRV5-S** Тепловой насос

Ограничения на сочетания внутренних агрегатов

Таблица сочетаний	RXYSA4~6A7V1B	RXYSA4~6A7Y1B
Внутренний блок VRV* R32 DX	O	O
Внутренний блок RA DX	X	X
Блок Hydrobox	X	X
Центральный кондиционер (AHU)	X	X

O : Разрешено

X : Не допускается

**3D127866**

**RXYSA-AV1**  
**RXYSA-AY1**

Ограничения на сочетания блоков: наружные агрегаты VRV5 (все модели) + внутренние агрегаты класса 15

Блоки в составе системы: FXZA15A и FXAA15A.

1. Если система содержит эти внутренние агрегаты и общий коэффициент соединения (CR)  $\leq 100\%$ : специальные ограничения отсутствуют. Соблюдайте ограничения, которые применяются для стандартных внутренних агрегатов VRV DX.
2. Если система содержит эти внутренние агрегаты и общий коэффициент соединения (CR)  $> 100\%$ : применяются специальные ограничения.
  - A. Если сумма коэффициентов соединения (CR1) всех блоков FXZA15A и/или FXAA15A в системе  $\leq 70\%$ , и ВСЕ остальные внутренние агрегаты VRV DX имеют индивидуальный класс производительности  $> 50$ : специальные ограничения
  - B. Если сумма коэффициентов соединения (CR1) всех блоков FXZA15A и/или FXAA15A в системе  $\leq 70\%$ , и НЕ ВСЕ остальные внутренние агрегаты VRV DX имеют индивидуальный класс производительности  $> 50$ : применяются специал
    - °  $100\% < CR \leq 105\%$  -> Суммарное значение CR1 для всех внутренних агрегатов FXZA15A и/или FXAA15A в системе должно быть  $\leq 70\%$ .
    - °  $105\% < CR \leq 110\%$  -> Суммарное значение CR1 для всех внутренних агрегатов FXZA15A и/или FXAA15A в системе должно быть  $\leq 60\%$ .
    - °  $110\% < CR \leq 115\%$  -> Суммарное значение CR1 для всех внутренних агрегатов FXZA15A и/или FXAA15A в системе должно быть  $\leq 40\%$ .
    - °  $115\% < CR \leq 120\%$  -> Суммарное значение CR1 для всех внутренних агрегатов FXZA15A и/или FXAA15A в системе должно быть  $\leq 25\%$ .
    - °  $120\% < CR \leq 125\%$  -> Суммарное значение CR1 для всех внутренних агрегатов FXZA15A и/или FXAA15A в системе должно быть  $\leq 10\%$ .
    - °  $125\% < CR \leq 130\%$  -> Невозможно использовать FXZA15A и FXAA15A.

Примечание

Только внутренние агрегаты класса 15, явно указанные на этой странице, входят в состав системы. На остальные внутренние агрегаты распространяются правила, которые применяются для стандартных внутренних агрегатов VRV DX.

**4D127900**

## 5 Таблицы производительности

### 5 - 1 Условные обозначения таблицы производительностей

Для удовлетворения потребностей клиентов в быстром доступе к данным в удобном формате мы разработали инструмент, позволяющий воспользоваться таблицами производительности.

5

Ниже приведена ссылка на базу данных таблиц производительности и обзор всех инструментов, которые мы предлагаем, чтобы помочь вам выбрать наиболее подходящий продукт:

- **База данных таблиц производительности:** позволяет быстро найти и экспортировать данные производительности, соответствующие модели блока, температуре хладагента и соотношению подключений.
- Для получения доступа к средству просмотра таблиц производительности посетите сайт:



- Обзор **всех программных инструментов** приведен здесь:

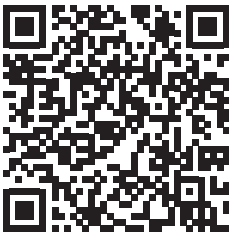

# 5 Таблицы производительности

## 5 - 2 Поправочный коэффициент для производительности

RXYSА-AV1

RXYSА-AY1

### VRV5-S Тепловой насос

#### Общий коэффициент производительности по отоплению

В таблицах нагревательной способности не учитывается уменьшение производительности в случае обледенения или размораживания. Значения производительности, для которых учитываются эти коэффициенты (т. е. интегральные показатели нагревательной способности), можно рассчитать следующим образом:

Формула

- A = Интегрированная производительность по отоплению
- B = Характеристики производительности
- C = Интегральный поправочный коэффициент для обледенения (см. таблицу)

$$A = B * C$$

Температура воздуха на входе в теплообменник

[°CDB/°CWB]	-7/-7.6	-5/-5.6	-3/-3.7	0/-0.7	3/2.2	5/4.1	7/6
RXYSА4A7V1B	0,79	0,74	0,73	0,72	0,73	0,74	1,00

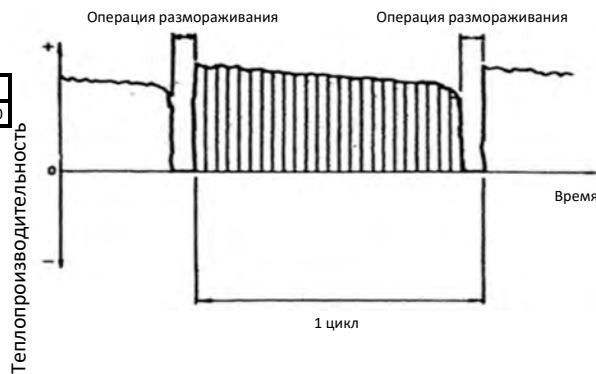

#### Примечания

- На рисунке показана интегральная нагревательная способность для одного цикла (от размораживания до следующего цикла).
- Если на теплообменнике наружного агрегата скапливается снег, происходит временное уменьшение производительности в зависимости от температуры снаружи (°C DB), относительной влажности (RH) и степени обледенения.

4D127879

RXYSА4AV1

RXYSА4AY1

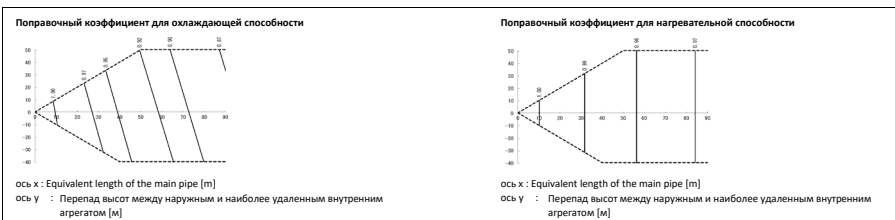

Эти рисунки иллюстрируют поправочный коэффициент мощности в зависимости от длины трубопровода для стандартной системы внутреннего агрегата при максимальной нагрузке (с установленным на максимум термостатом) в стандартных условиях.

Частичной нагрузке соответствуют незначительные отклонения поправочного коэффициента производительности, как показано на рисунках выше.

2. With this outdoor unit, the following control is used: - in case of cooling: constant evaporating pressure control - in case of heating: constant condensing pressure control

3. Метод расчета производительности наружных агрегатов.

Максимальная производительность системы равна общей производительности внутренних агрегатов или максимальной производительности наружных агрегатов, как указано ниже (берется меньшее значение).

Внутренний коэффициент стьюемости ≤ 100%.

$$\text{Максимальная производительность наружных агрегатов} = \text{Производительность наружных агрегатов из таблиц производительности при коэффициенте стьюемости 100\%} \times \text{Correction factor for main pipe} \times \text{Longest branch length} \times 0,02$$

Внутренний коэффициент стьюемости > 100%.

$$\text{Максимальная производительность наружных агрегатов} = \text{Производительность наружных агрегатов из таблиц производительности при установленном коэффициенте стьюемости} \times \text{Correction factor for main pipe} \times \text{Longest branch length} \times 0,02$$

The correction factor for the main pipe can be found in graphs above. The correction factor for the longest branch is calculated separately. The maximum allowed branch length of 40- m corresponds with correction factor 0,02.

4. If the equivalent piping length between the outdoor unit and the furthest indoor unit is > 90- m, the size of the main gas pipe (between outdoor unit and first refrigerant branch kit) must be increased. Новые диаметры см. ниже.

Модель	Стандартный φ на стороне жидкости	Увеличенный φ на стороне жидкости	Стандартный диаметр на стороне газа	Увеличенный диаметр на стороне газа
RXYSА4A7V1B	9,5	Без увеличения	15,9	19,1
RXYSА4A7V1B	9,5	Без увеличения	15,9	19,1

Эквивалентная длина главной трубы

- Режим охлаждения = 80 m x 0,5 = 40 m
- Режим нагрева = 80 m x 1,0 = 80 m

Поправочный коэффициент для производительности (разница по высоте = 0)

- Режим охлаждения = 0,95 - (30/40) x 0,02 = 0,935
- Режим нагрева = 0,972 - (30/40) x 0,02 = 0,957

5. Эквивалентная длина главной трубы

$$\text{Эквивалентная длина главной трубы} = \text{Эквивалентная длина главной трубы} \times \text{Поправочный коэффициент}$$

Выберите поправочный коэффициент из следующей таблицы.

	Стандартный размер	Увеличение размера
Охлаждение	1,0	0,5
Нагрев	1,0	1,0



4D127880

# 5 Таблицы производительности

## 5 - 2 Поправочный коэффициент для производительности

5

### RXYSА5AV1 RXYSА5AY1

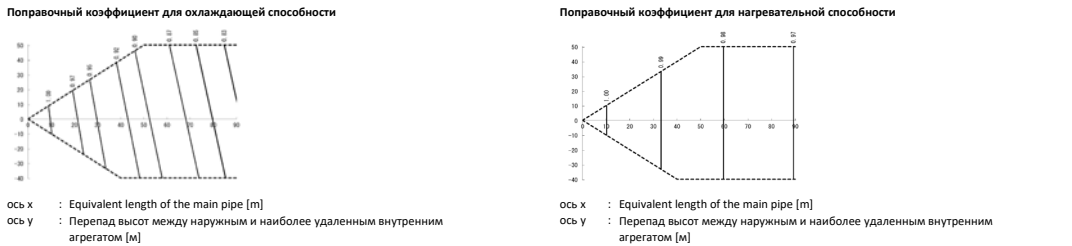

**Примечания**  
 1. Эти рисунки иллюстрируют поправочный коэффициент мощности в зависимости от длины трубопровода для стандартной системы внутреннего агрегата при максимальной нагрузке (с установленным на максимум термостатом) в стандартных условиях.  
 Частичной нагрузке соответствуют незначительные отклонения поправочного коэффициента производительности, как показано на рисунках выше.

2. With this outdoor unit, the following control is used: - in case of cooling: constant evaporating pressure control - in case of heating: constant condensing pressure control

**3. Метод расчета производительности наружных агрегатов.**

Максимальная производительность системы равна общей производительности внутренних агрегатов или максимальной производительности наружных агрегатов, как указано ниже (берется меньшее значение).

**Внутренний коэффициент стыкуемости ≤ 100%.**

Максимальная производительность наружных агрегатов = Производительность наружных агрегатов из таблицы производительности при коэффициенте стыкуемости 100%.

$$k \left[ \begin{matrix} \text{Correction factor for main pipe} \\ \text{Longest branch length} \\ 40 \text{ m} \end{matrix} \right] \times 0,02$$

**Внутренний коэффициент стыкуемости > 100%.**

Максимальная производительность наружных агрегатов = Производительность наружных агрегатов из таблицы производительности при установленном коэффициенте стыкуемости.

$$k \left[ \begin{matrix} \text{Correction factor for main pipe} \\ \text{Longest branch length} \\ 40 \text{ m} \end{matrix} \right] \times 0,02$$

The correction factor for the main pipe can be found in graphs above.

The correction factor for the longest branch is calculated separately. The maximum allowed branch length of 40 m corresponds with correction factor -0,02.

4. If the equivalent piping length between the outdoor unit and the furthest indoor unit is ≥ 90 m, the size of the main gas pipe (between outdoor unit and first refrigerant branch kit) must be increased.

Новые диаметры см. ниже.

Модель	Стандартный Ø на стороне жидкости	Увеличенный Ø на стороне жидкости	Стандартный диаметр на стороне газа	Увеличенный диаметр на стороне газа
RXYSА5A7V1B	9,5	Без увеличения	15,9	19,1
RXYSА5A7Y1B				

**Эквивалентная длина главной трубы**

- Режим охлаждения = 80 m x 0,5 = 40 m
- Режим нагрева = 80 m x 1,0 = 80 m

**Поправочный коэффициент для производительности (разница по высоте = 0)**

- Режим охлаждения = 0,928 - (30/40) x 0,02 = 0,913
- Режим нагрева = 0,973 - (30/40) x 0,02 = 0,958

**5. Эквивалентная длина главной трубы**

$$\text{Эквивалентная длина главной трубы} = \text{Эквивалентная длина главной трубы} \times \text{Поправочный коэффициент}$$

Выберите поправочный коэффициент из следующей таблицы.

	Стандартный размер	Увеличение размера
Охлаждение	1,0	0,5
Нагрев	1,0	1,0

**Пример**

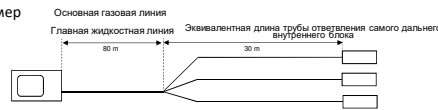

4D127880

### RXYSА6AV1 RXYSА6AY1

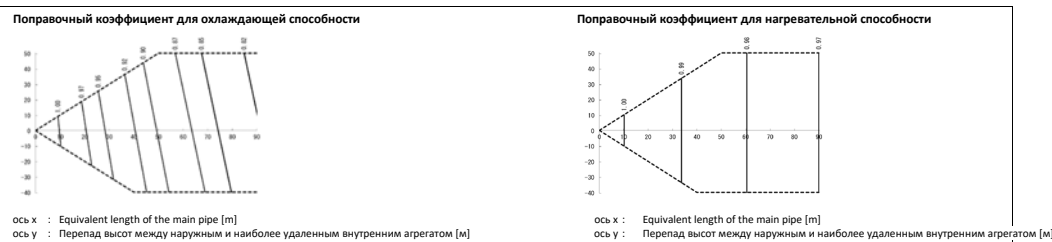

**Примечания**  
 1. Эти рисунки иллюстрируют поправочный коэффициент мощности в зависимости от длины трубопровода для стандартной системы внутреннего агрегата при максимальной нагрузке (с установленным на максимум термостатом) в стандартных условиях.  
 Частичной нагрузке соответствуют незначительные отклонения поправочного коэффициента производительности, как показано на рисунках выше.

2. With this outdoor unit, the following control is used: - in case of cooling: constant evaporating pressure control - in case of heating: constant condensing pressure control

**3. Метод расчета производительности наружных агрегатов.**

Максимальная производительность системы равна общей производительности внутренних агрегатов или максимальной производительности наружных агрегатов, как указано ниже (берется меньшее значение).

**Внутренний коэффициент стыкуемости ≤ 100%.**

Максимальная производительность наружных агрегатов = Производительность наружных агрегатов из таблицы производительности при коэффициенте стыкуемости 100%.

$$k \left[ \begin{matrix} \text{Correction factor for main pipe} \\ \text{Longest branch length} \\ 40 \text{ m} \end{matrix} \right] \times 0,02$$

**Внутренний коэффициент стыкуемости > 100%.**

Максимальная производительность наружных агрегатов = Производительность наружных агрегатов из таблицы производительности при установленном коэффициенте стыкуемости.

$$k \left[ \begin{matrix} \text{Correction factor for main pipe} \\ \text{Longest branch length} \\ 40 \text{ m} \end{matrix} \right] \times 0,02$$

The correction factor for the main pipe can be found in graphs above.

The correction factor for the longest branch is calculated separately. The maximum allowed branch length of 40 m corresponds with correction factor -0,02.

4. If the equivalent piping length between the outdoor unit and the furthest indoor unit is ≥ 90 m, the size of the main gas pipe (between outdoor unit and first refrigerant branch kit) must be increased.

Новые диаметры см. ниже.

Модель	Стандартный Ø на стороне жидкости	Увеличенный Ø на стороне жидкости	Стандартный диаметр на стороне газа	Увеличенный диаметр на стороне газа
RXYSА6A7V1B	9,5	Без увеличения	15,9	19,1
RXYSА6A7Y1B				

**Эквивалентная длина главной трубы**

- Режим охлаждения = 80 m x 0,5 = 40 m
- Режим нагрева = 80 m x 1,0 = 80 m

**Поправочный коэффициент для производительности (разница по высоте = 0)**

- Режим охлаждения = 0,92 - (30/40) x 0,02 = 0,905
- Режим нагрева = 0,973 - (30/40) x 0,02 = 0,958

**5. Эквивалентная длина главной трубы**

$$\text{Эквивалентная длина главной трубы} = \text{Эквивалентная длина главной трубы} \times \text{Поправочный коэффициент}$$

Выберите поправочный коэффициент из следующей таблицы.

	Стандартный размер	Увеличение размера
Охлаждение	1,0	0,5
Нагрев	1,0	1,0

**Пример**

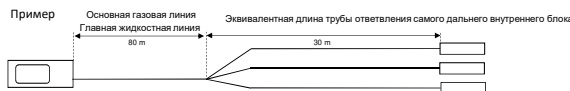

4D127880

# 6 Эффективность теплообмена

## 6 - 1 Эффективность теплообмена

RXYSA-AV1  
RXYSA-AV1

VRV5-S

Тепловой насос

Низкий уровень шума при работе

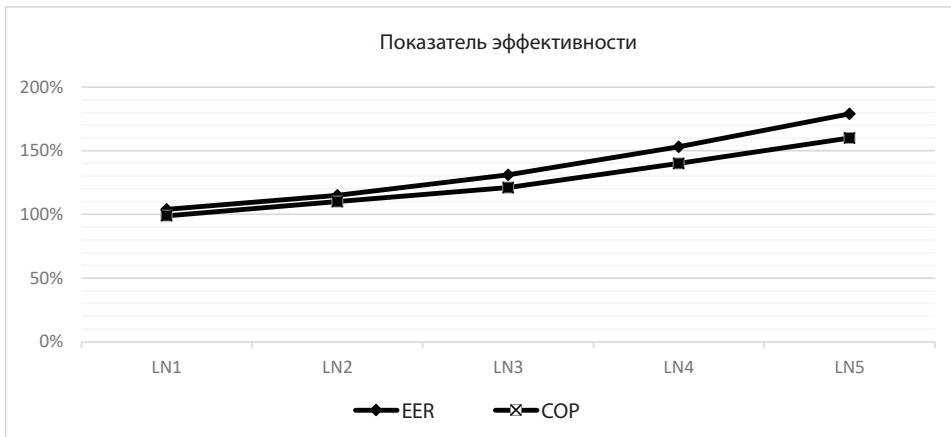

Показатели производительности и эффективности рассчитываются для номинальных условий эксплуатации.

- LN1: Низкий уровень шума-1
- LN2: Низкий уровень шума-2
- LN3: Низкий уровень шума-3
- LN4: Низкий уровень шума-4
- LN5: Низкий уровень шума-5

	Показатель производительности
LN1	90%
LN2	75%
LN3	60%
LN4	45%
LN5	30%

4D127867

# 7 Размерные чертежи

## 7 - 1 Размерные чертежи

7

RXYSА-AV1  
RXYSА-AY1

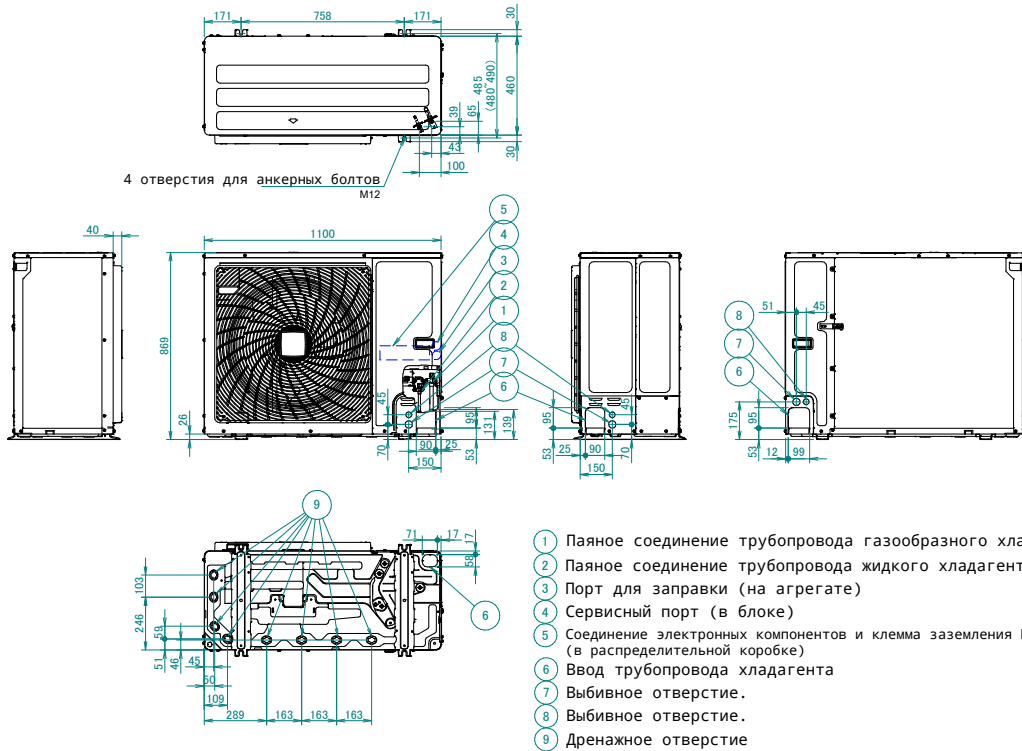

3D127871A



# 8 Центр тяжести

## 8 - 1 Центр тяжести

RXYSA-AV1  
RXYSA-AY1

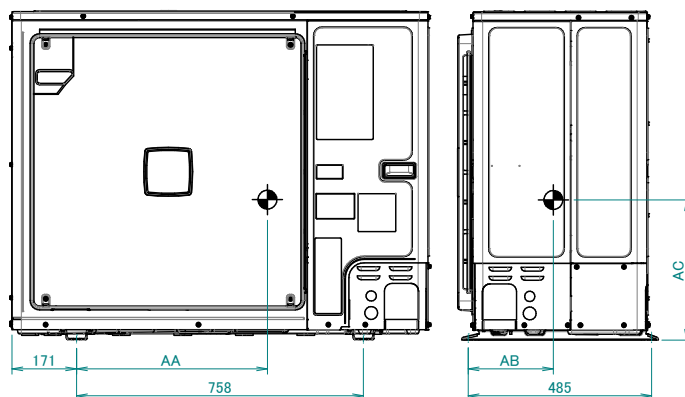

Модель	AA	AB	AC
RZAG71N7V1B	520.3	238.7	357.8
RZAG71N7Y1B	525.9	224.7	359.8
RZAG100N7V1B	499.7	239.3	367.6
RZAG100N7Y1B	511.2	223.5	362.5
RZAG125/140N7V1B	486.3	229.2	371.8
RZAG125/140N7Y1B	493.4	215.8	372.2
RXYSA4/5/6A7V1B	530.4	249.9	389.0
RXYSA4/5/6A7Y1B			

4D120933B

# 9 Схемы трубопроводов

## 9 - 1 Схемы трубопроводов

9

RXYSA-AV1  
RXYSA-AY1

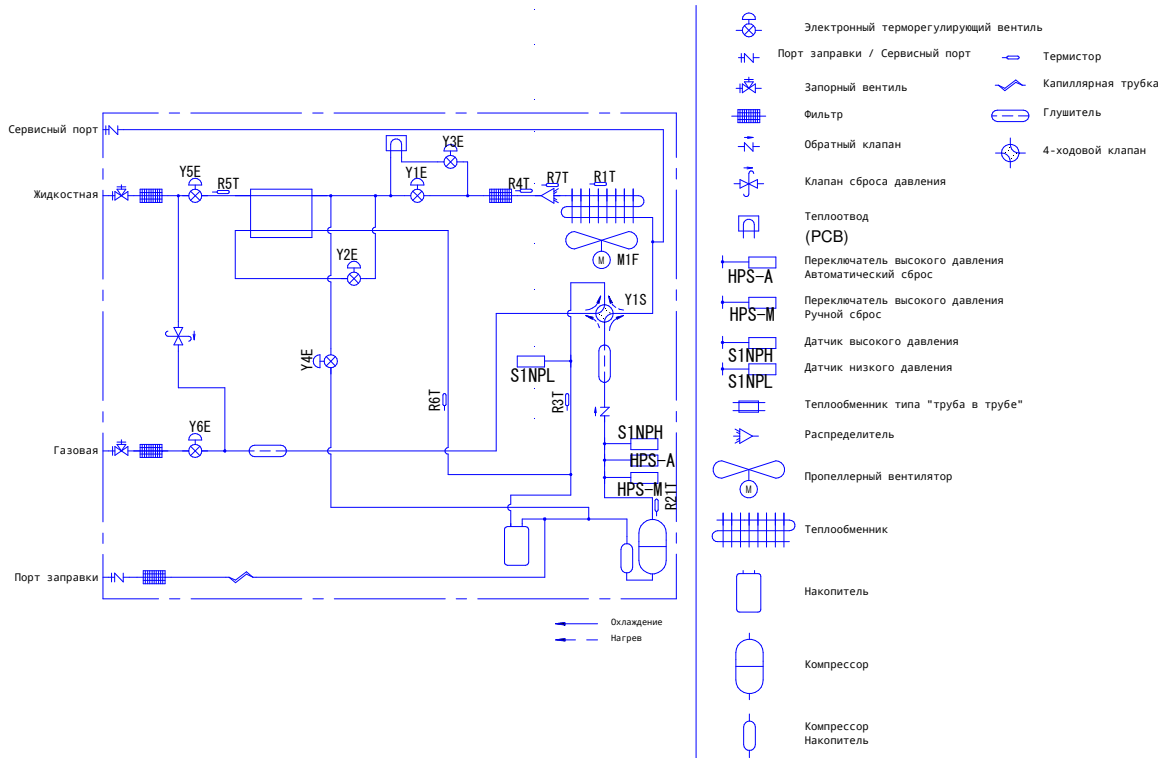

3D127852

# 10 Монтажные схемы

## 10 - 1 Примечания и условные обозначения

10

### RXYSА-AV1

#### ПРИМЕЧАНИЯ, с которыми следует ознакомиться перед включением блока

##### 1. Обозначения:

- X1M : Главный разъем
- : Провод заземления
- 15 : Провод № 15
- - - : Подключение провода на месте
- ⊕ : Подключение кабеля на месте
- ⊖ : Экранированный проводник
- ① : Несколько возможных вариантов соединения
- [ ] : Опция
- [ ] : Подключение зависит от модели
- [ ] : Не установлен в распределительной коробке
- [ ] : PCB

2. Порядок использования кнопок BS1 ~ BS3 и DIP-переключателей DS1-1 ~ DS1-2 см. в руководстве по установке или по обслуживанию.
3. Не эксплуатируйте блок путем короткого замыкания защитного устройства S1PH. S1PH-A автоматически осуществляет сброс после превышения верхнего предела давления, для S1PH-M в этом случае необходимо выполнять сброс вручную.
4. Информацию о соединении F1-F2 между внутренним и наружным блоками см. в руководстве по установке.
5. При использовании центральной системы управления выполните соединение F1-F2 между наружными блоками.
6. Характеристики контакта: 220~240 В перем. тока, 0,5 А (макс. ток должен составлять 3 А или менее).
7. Используйте сухие контакты для микротокa (1 мА или менее, 12 В пост. тока).
8. Цифровой выход: макс. 40 В пост. тока, 0,025 А. Порядок использования этого выхода см. в руководстве по установке.
9. Более подробная информация о X27A приведена в руководстве по установке, прилагаемом к опции.

#### ПОЛОЖЕНИЕ В РАСПРЕДЕЛИТЕЛЬНОЙ КОРОБКЕ

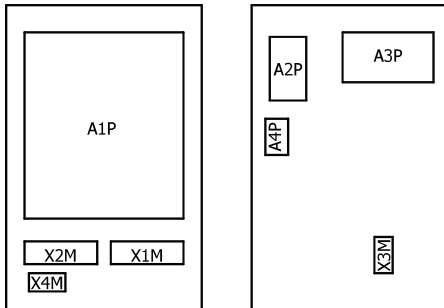

Передняя сторона

Задняя сторона

#### УСЛОВНЫЕ ОБОЗНАЧЕНИЯ

Деталь №	Описание
A1P	главная плата
A2P	плата SUB
A3P	резервная плата
A4P	плата селективного переключателя охлаждения/нагрева
BS* (A1P)	кнопка
DS* (A1P)	DIP-переключатель
E1H	* подогрев поддона
E1HC	подогреватель картера
F1U (A1P)	предохранитель М 56 А 250 В
F1U (A2P)	предохранитель Т 3,15 А 250 В
F1U	предохранитель Т 1,0 А 250 В
F2U (A1P)	предохранитель Т 6,3 А 250 В
F3U (A1P)	предохранитель Т 6,3 А 250 В
F6U (A1P)	предохранитель Т 5 А 250 В
F101U (A3P)	предохранитель Т 2,0 А 250 В
HAP (A1P, A3P)	рабочий светодиод (монитор обслуживания - зеленый)
K*M (A1P)	контактор на плате
K*R (A*P)	реле на плате
M1C	двигатель (компрессора)
M1F	мотор (вентилятора)
PS* (A*P)	импульсный источник питания
Q1	выключатель перегрузки
Q1DI	# прерыватель в цепи утечки на землю
R1T	термистор (наружн.)
R3T	термистор (всасыв.)
R4T	термистор (жидкость)
R5T	термистор (переохлаждение)
R6T	термистор (перегрев)
R7T	термистор (теплообменник)
R10T	термистор (ребро)
R21T	термистор (выпуск)

Деталь №	Описание
R*T (A*P)	PTC-термистор
S1NPH	датчик высокого давления
S1NPL	датчик низкого давления
S1PH*	переключатель высокого давления
S1S	* регулятор подачи воздуха
S2S	* переключатель охлаждения/нагрев
SEG* (A1P)	7-сегментный дисплей
SFB	# вход ошибки механической системы вентиляции
V1R, V2R (A1P)	Модуль питания БТИЗ
V3R (A1P)	диодный модуль
X*A	разъем платы
X*M	клемная колодка
X*Y	соединитель
Y1E	электронный расширительный клапан (главный - EVM1)
Y2E	электронный расширительный клапан (EVT)
Y3E	электронный расширительный клапан (главный - EVM2)
Y4E	электронный расширительный клапан (EVL)
Y5E	электронный расширительный клапан (EVSL)
Y6E	электронный расширительный клапан (EVSG)
Y1S	соленоидный клапан (4-ходовой клапан)
Y3S	# вывод ошибок в процессе работы (SVEO)
Y4S	# вывод датчика утечки (SVS)
Z*C	шумовой фильтр (ферритовый стержень)
Z*F (A*P)	шумовой фильтр

\* : опция №: поставляется на месте

4D127736A

# 10 Монтажные схемы

## 10 - 2 Монтажные схемы - Одна фаза

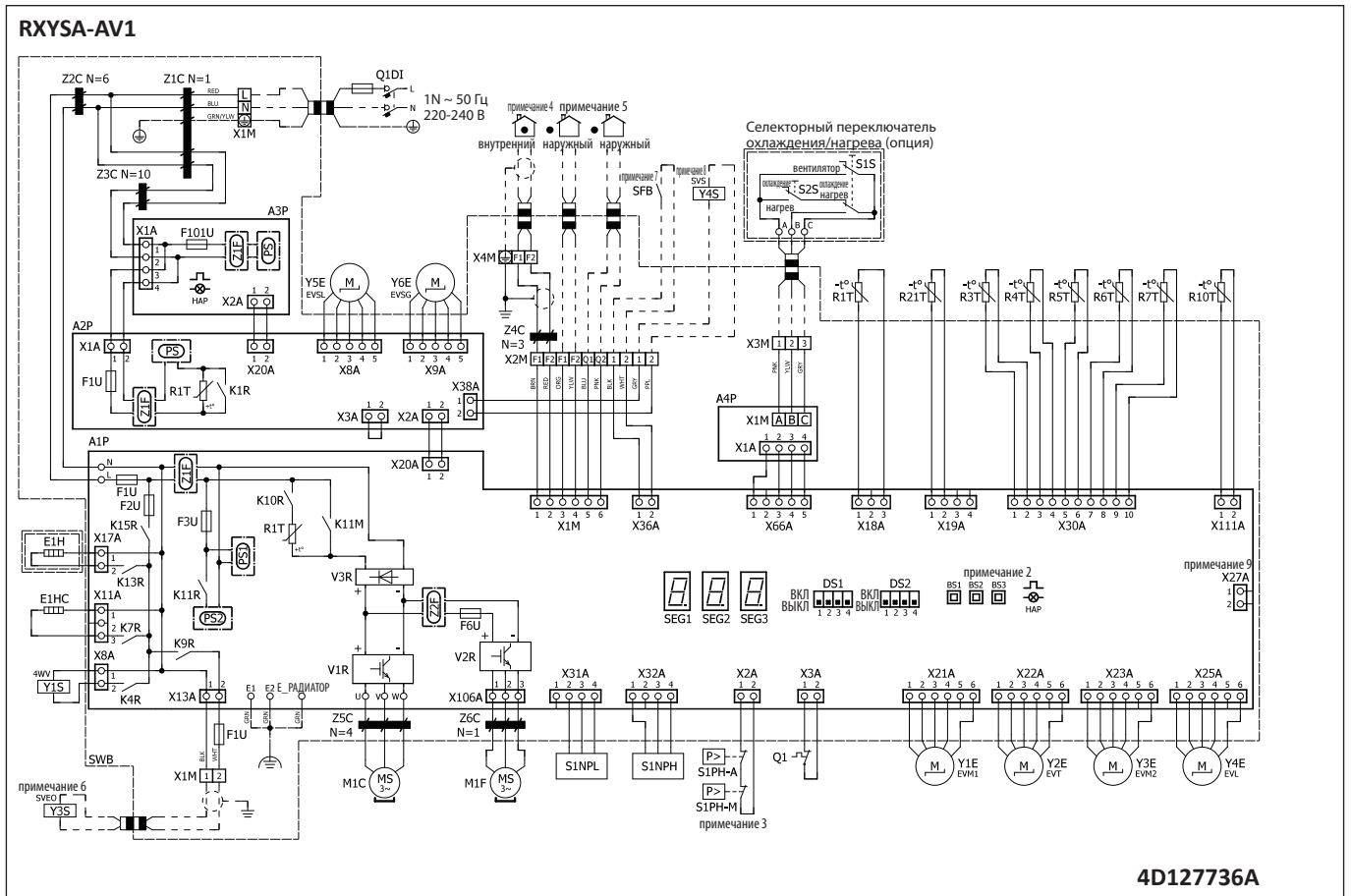

# 11 Схемы внешних соединений

## 11 - 1 Схемы внешних соединений

### RXYSA-AV1

#### Схема внешних подключений

Внутренний блок VRV

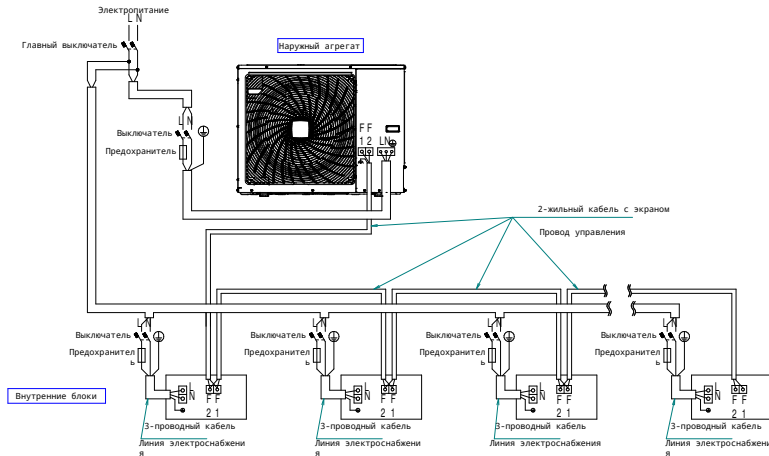

**Примечания**

1. Вся электропроводка, компоненты и материалы, которые приобретаются на месте, должны соответствовать действующим нормативам.
2. Используйте только медные провода
3. Более подробная информация приведена на электрической схеме блока.
4. Установите автоматический выключатель для безопасности.
5. Монтаж электропроводки и других электрических компонентов должен выполнять только электрик с соответствующим допуском.
6. Агрегат должен заземляться в соответствии с действующими нормативами.
7. Показанная проводка содержит общие рекомендации для точек подключения и не содержит всех подробностей для монтажа конкретной системы.
8. Убедитесь в том, что в линиях питания всех компонентов оборудования установлен выключатель и предохранитель.
9. Установите главный выключатель, чтобы немедленно отключать все источники питания системы (при необходимости).
10. Установите автоматический выключатель защиты от замыкания на землю.
11. Чтобы обеспечить надлежащее заземление, соедините вместе экраны входящих и выходящих проводов управления каждого внутреннего агрегата.
12. The unit is equipped with a refrigerant leak detection system for safety.  
To be effective, the unit MUST be electrically powered at all times after installation, except for maintenance.

2D127869

# 12 Данные об уровне шума

## 12 - 1 Спектр звуковой мощности

12

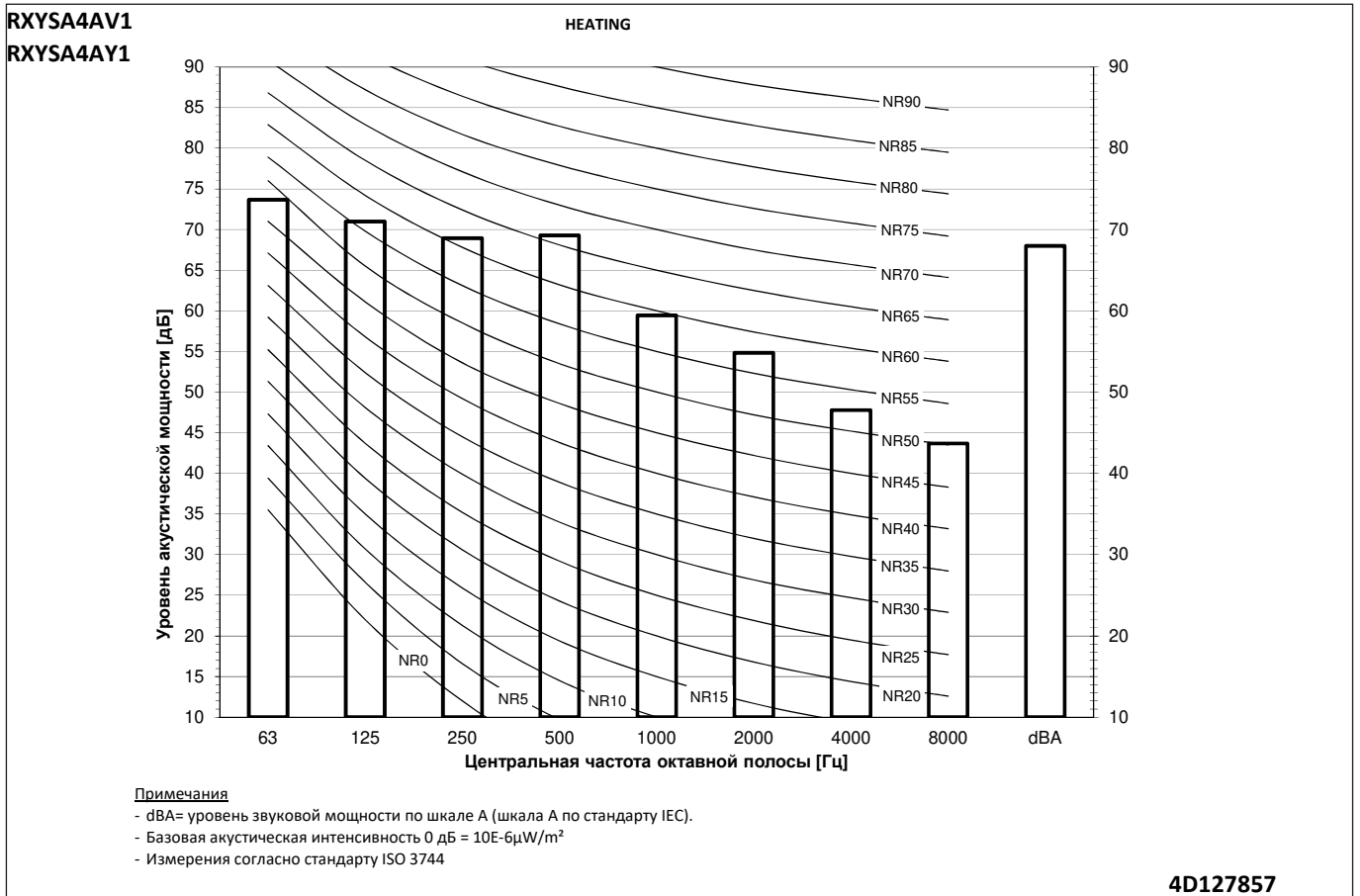
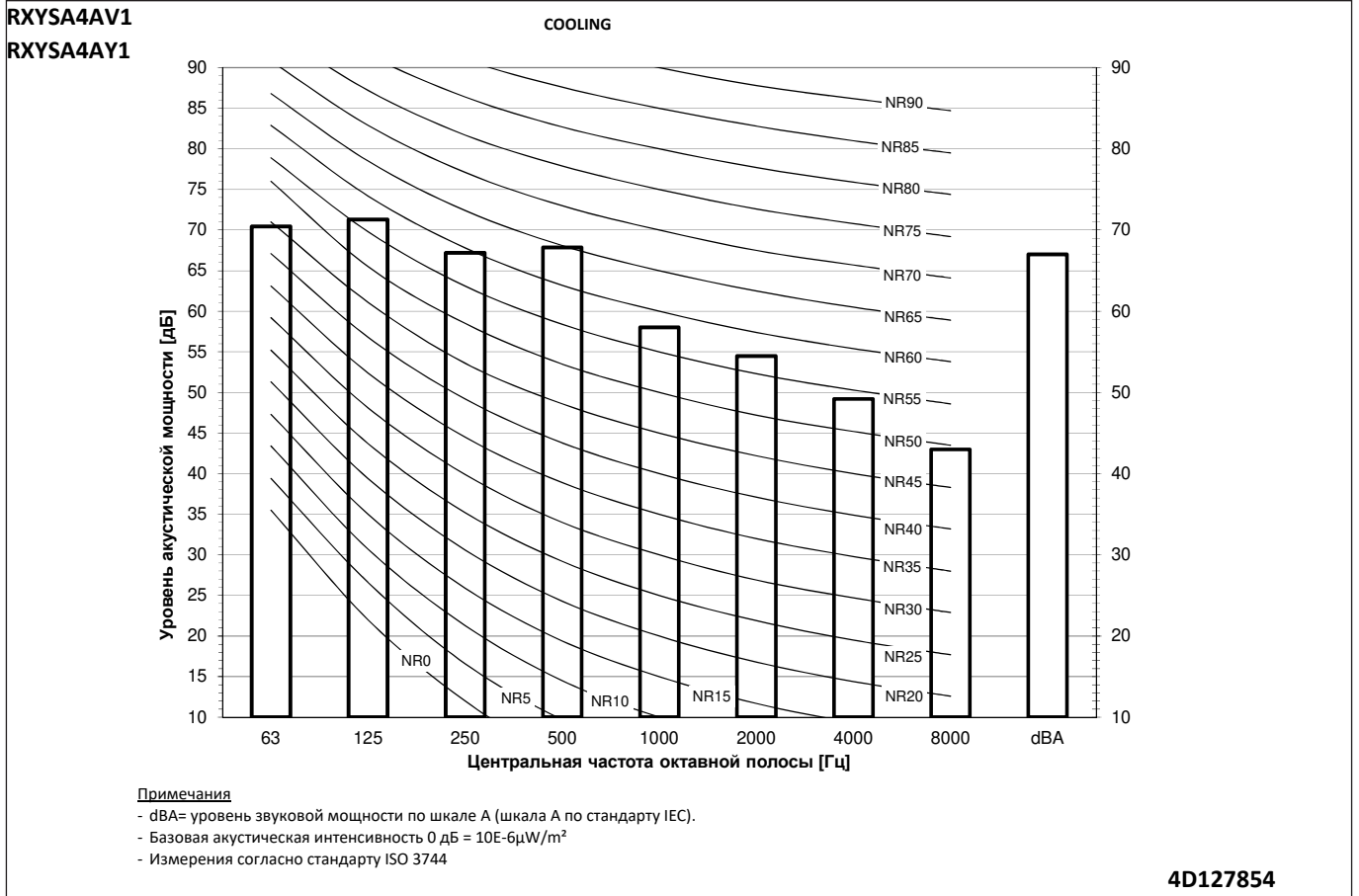

# 12 Данные об уровне шума

## 12 - 1 Спектр звуковой мощности

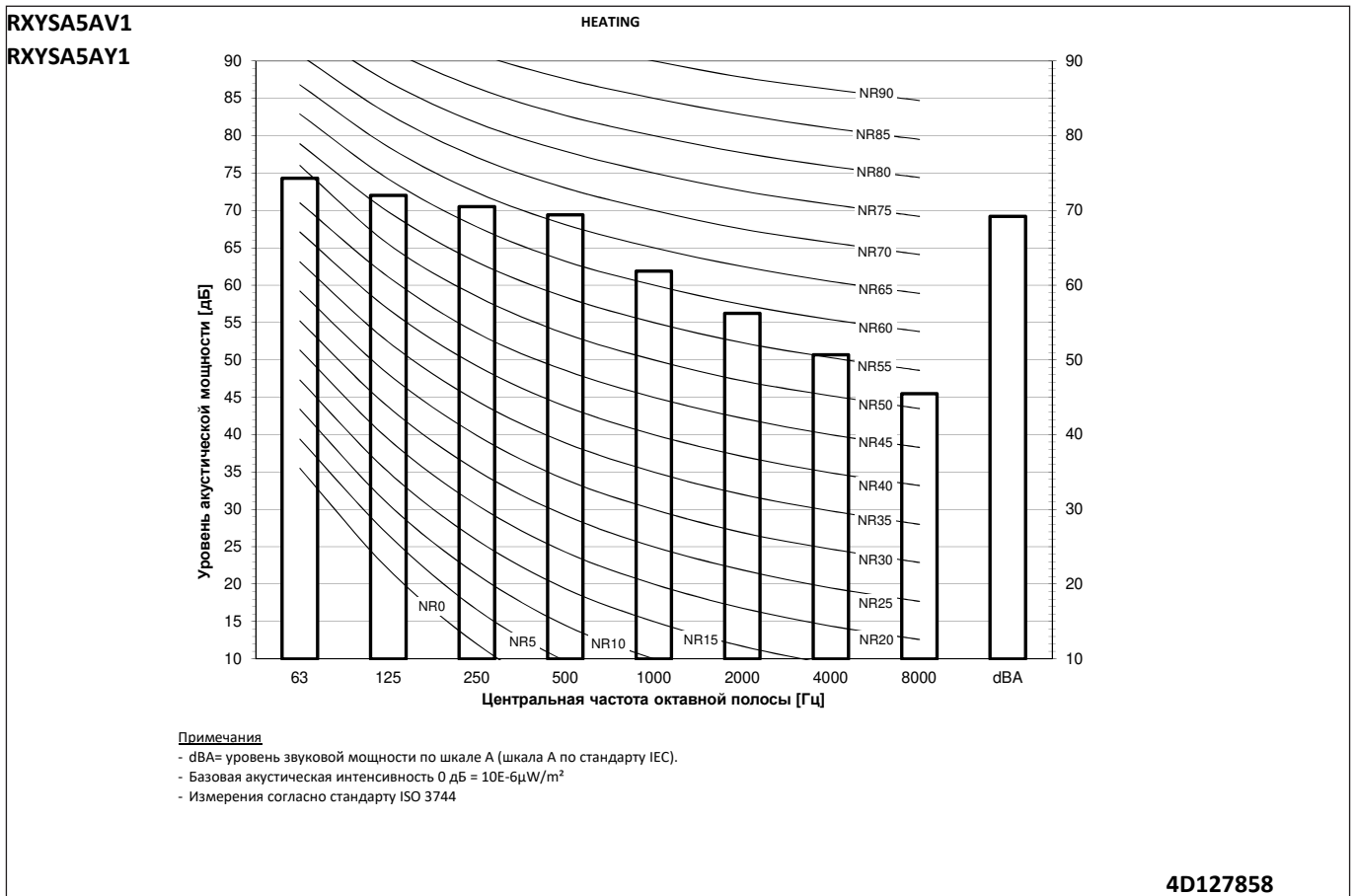
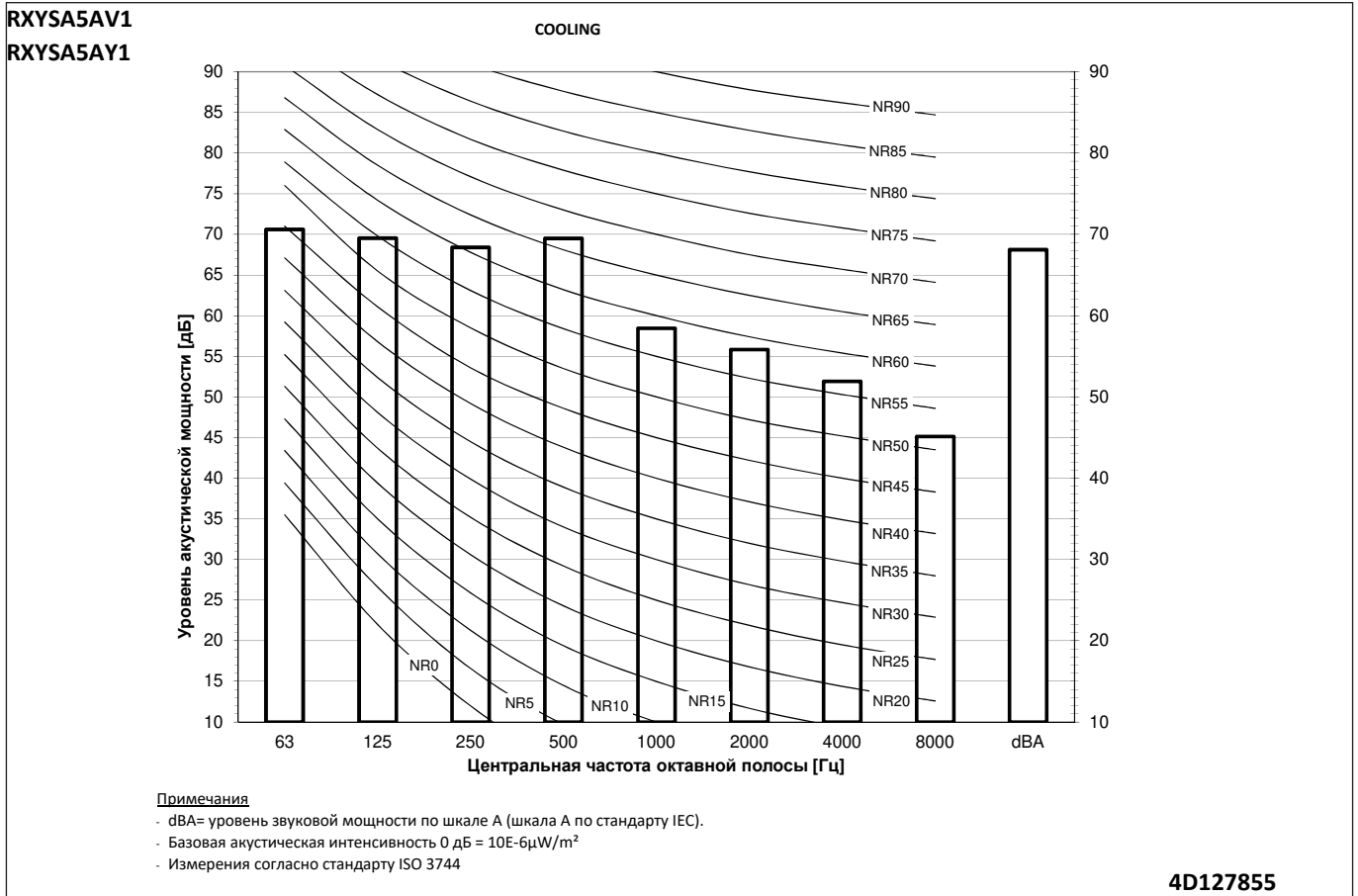

# 12 Данные об уровне шума

## 12 - 1 Спектр звуковой мощности

12

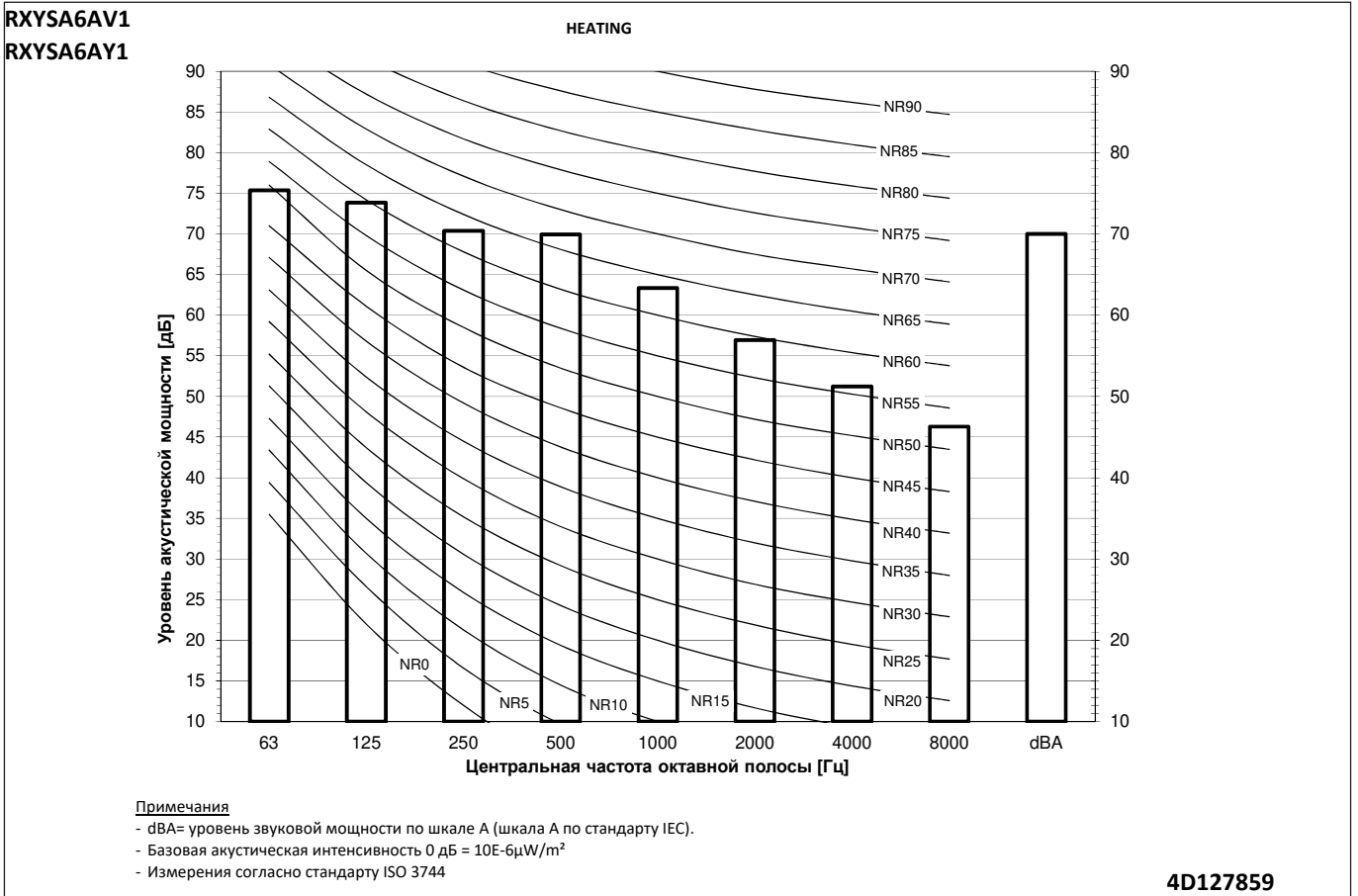
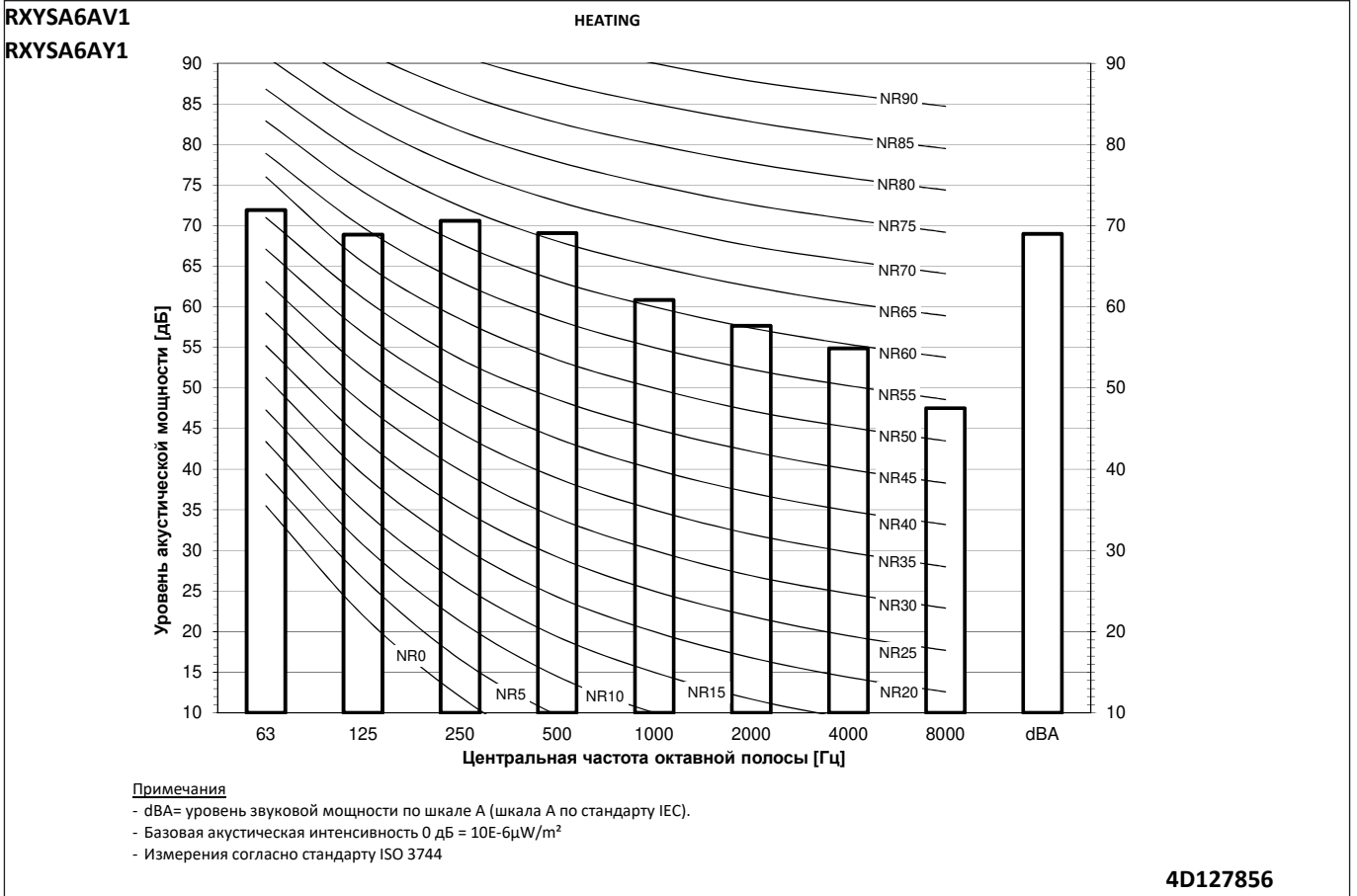



# 12 Данные об уровне шума

## 12 - 2 Спектр звукового давления - Охлаждение

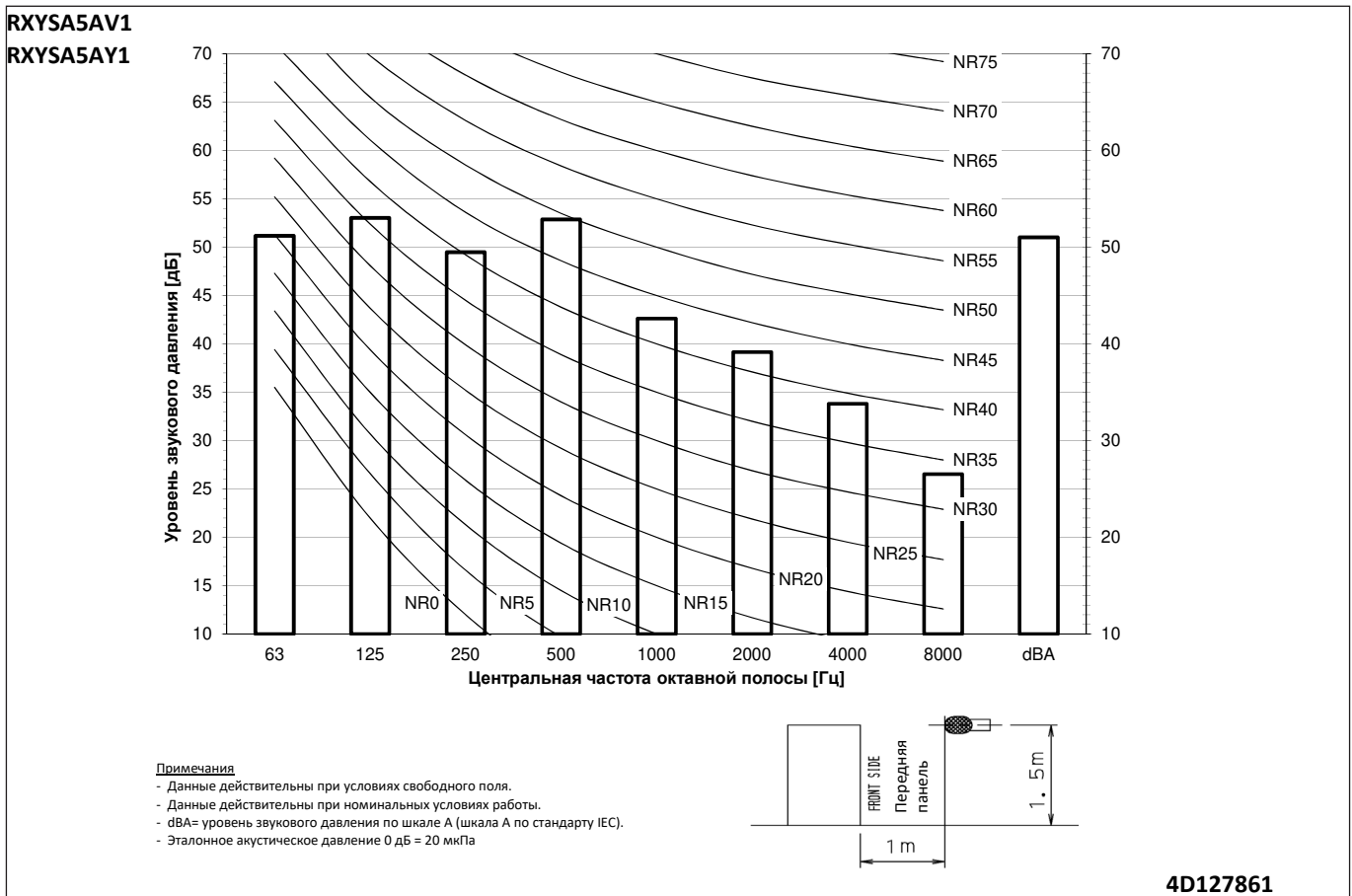
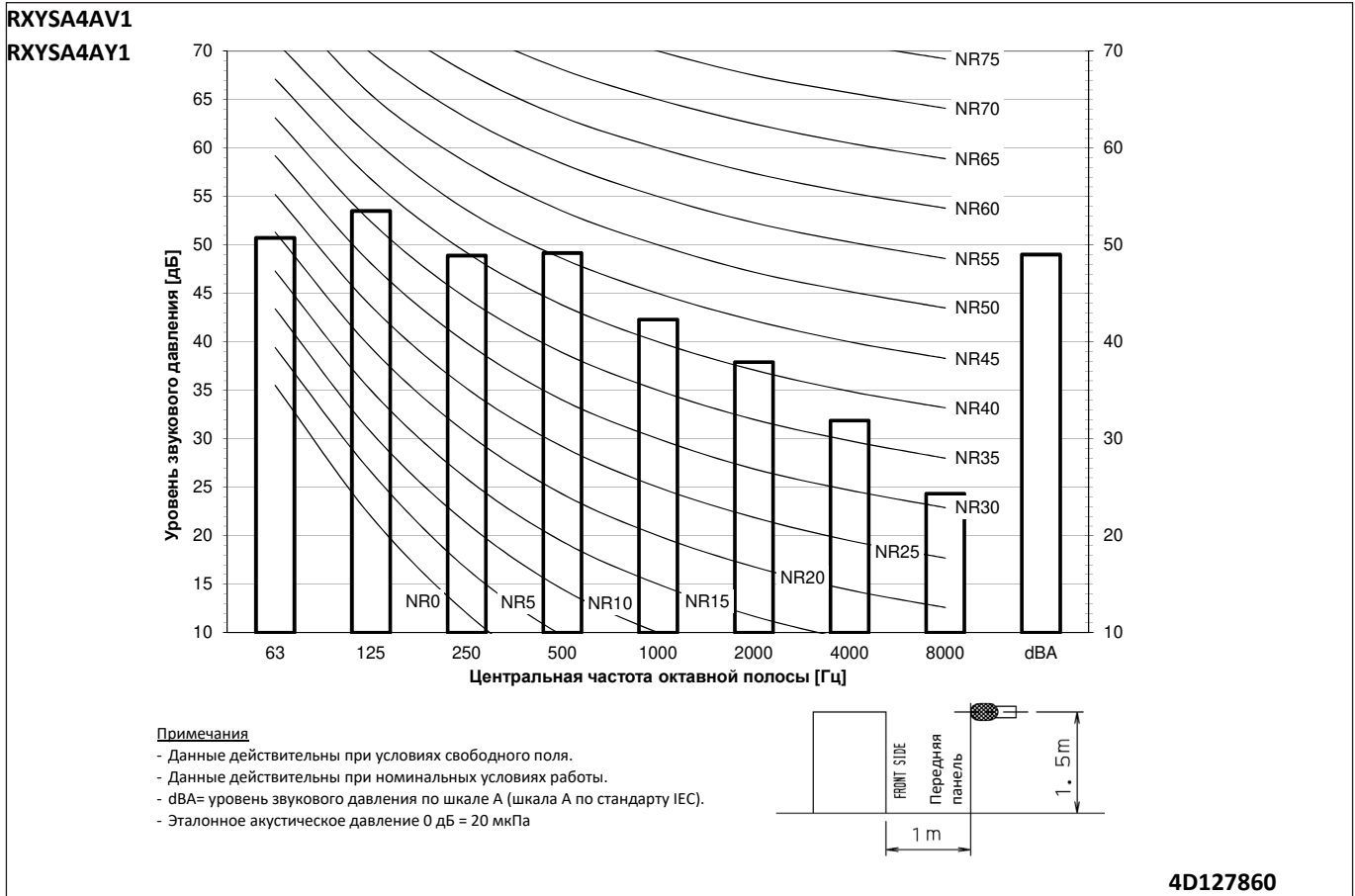

# 12 Данные об уровне шума

## 12 - 2 Спектр звукового давления - Охлаждение

12

RXYSА6AV1  
RXYSА6AY1

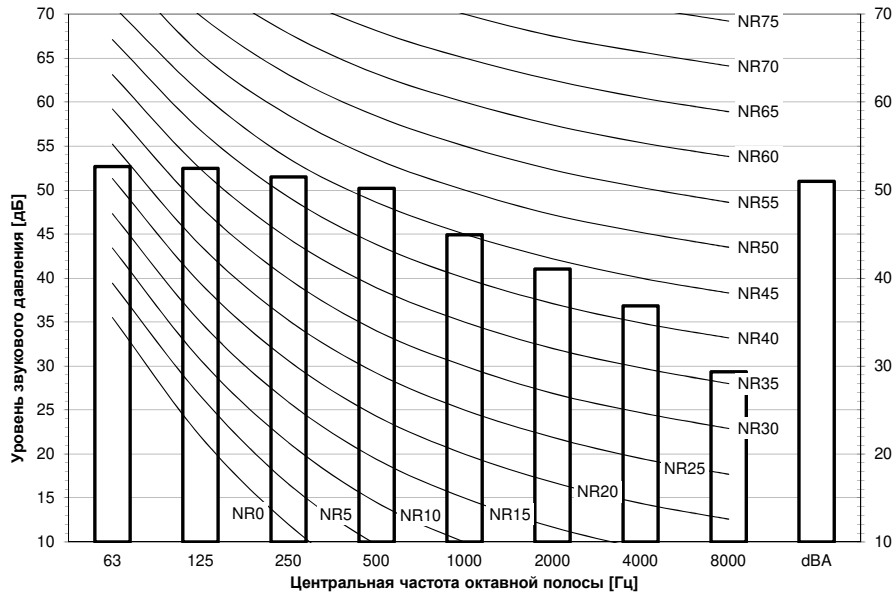

**Примечания**

- Данные действительны при условиях свободного поля.
- Данные действительны при номинальных условиях работы.
- dBA= уровень звукового давления по шкале А (шкала А по стандарту IEC).
- Эталонное акустическое давление 0 дБ = 20 мкПа

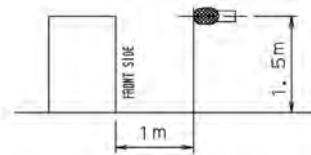

4D127862

# 12 Данные об уровне шума

## 12 - 3 Спектр звукового давления - Нагрев

RXYSА4AV1  
RXYSА4AY1

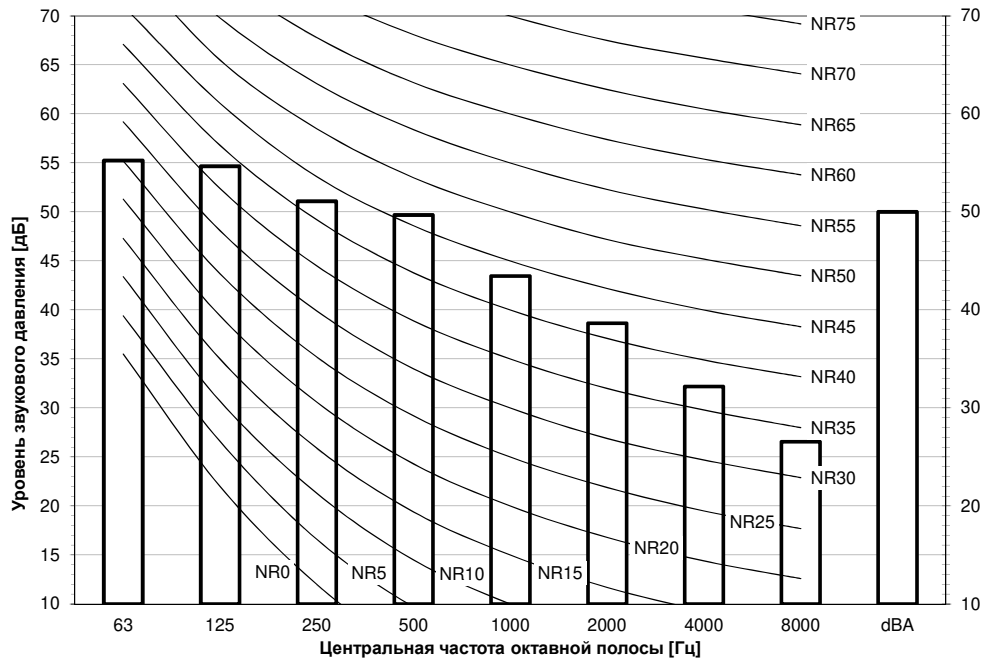

**Примечания**

- Данные действительны при условиях свободного поля.
- Данные действительны при номинальных условиях работы.
- dBA= уровень звукового давления по шкале А (шкала А по стандарту IEC).
- Эталонное акустическое давление 0 дБ = 20 мкПа

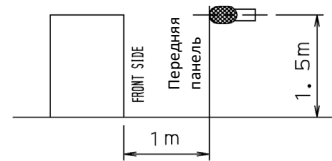

4D127863

RXYSА5AV1  
RXYSА5AY1

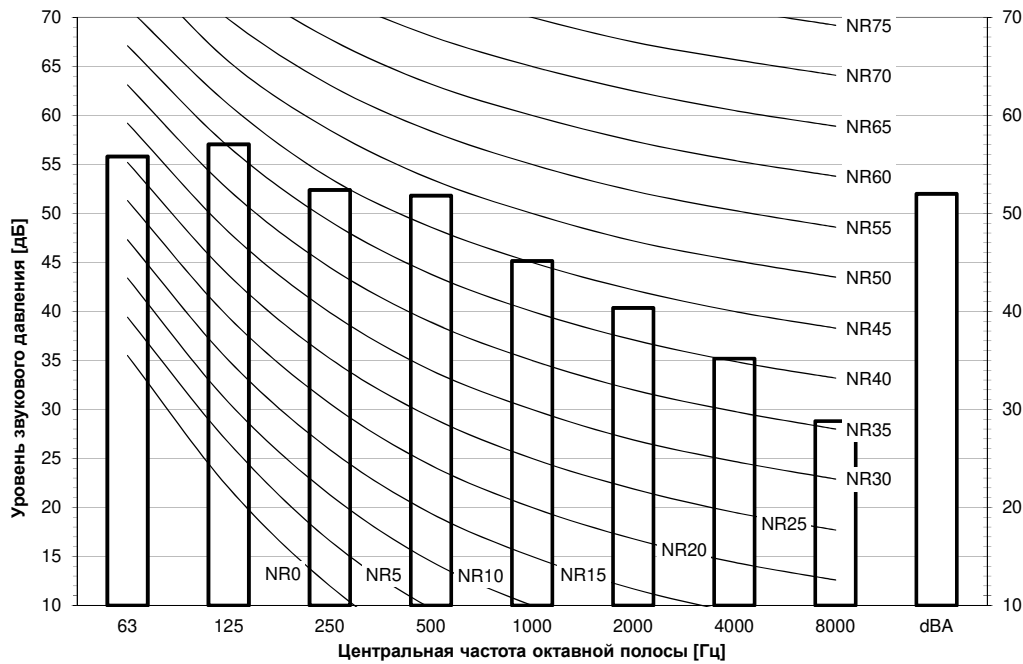

**Примечания**

- Данные действительны при условиях свободного поля.
- Данные действительны при номинальных условиях работы.
- dBA= уровень звукового давления по шкале А (шкала А по стандарту IEC).
- Эталонное акустическое давление 0 дБ = 20 мкПа

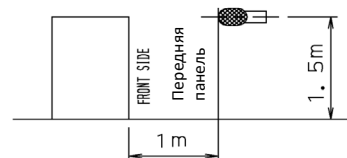

4D127864

# 12 Данные об уровне шума

## 12 - 3 Спектр звукового давления - Нагрев

12

RXYSA6AV1

RXYSA6AY1

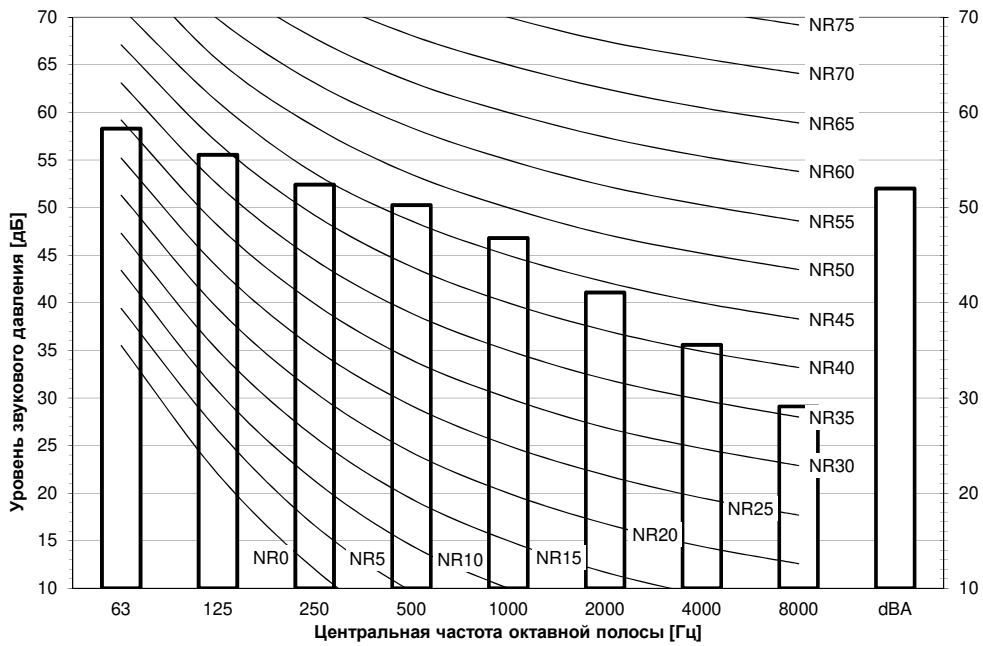

**Примечания**

- Данные действительны при условиях свободного поля.
- Данные действительны при номинальных условиях работы.
- dBA= уровень звукового давления по шкале A (шкала A по стандарту IEC).
- Эталонное акустическое давление 0 дБ = 20 мкПа

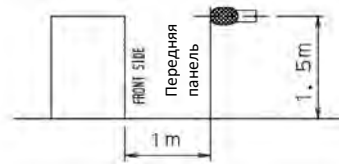

4D127865

## 12 Данные об уровне шума

### 12 - 4 Спектр звуковой мощности при высоком ВСД

RXYSA-AV1

RXYSA-AY1

12

#### VRV5-S Тепловой насос

##### Высокое внешнее статическое давление

4HP	Охлаждение	Нагрев
	Акустическая мощность [dBA]	Акустическая мощность [dBA]
ESP1	70	72
ESP2	75	77

6HP	Охлаждение	Нагрев
	Акустическая мощность [dBA]	Акустическая мощность [dBA]
ESP1	71	78
ESP2	75	78

5HP	Охлаждение	Нагрев
	Акустическая мощность [dBA]	Акустическая мощность [dBA]
ESP1	71	76
ESP2	75	77

Sound power is measured on a freestanding unit.

Actual sound is depending on the installation of the duct.

4D127882

## 12 Данные об уровне шума

### 12 - 5 Данные по уровню шума в тихом режиме

**RXYSA-AV1**
**RXYSA-AU1**
**VRV5-S Тепловой насос**
**Данные тихого режима (уровень 1-5)**

4HP	Охлаждение		Нагрев	
	Звуковое давление (дБА)	Акустическая мощность [dBA]	Звуковое давление (дБА)	Акустическая мощность [dBA]
LN1	47	65	48	66
LN2	45	64	46	64
LN3	43	62	44	62
LN4	41	59	42	60
LN5	39	57	40	58

5HP	Охлаждение		Нагрев	
	Звуковое давление (дБА)	Акустическая мощность [dBA]	Звуковое давление (дБА)	Акустическая мощность [dBA]
LN1	48	66	51	68
LN2	46	64	48	66
LN3	44	62	46	64
LN4	42	60	44	62
LN5	40	58	42	60

6HP	Охлаждение		Нагрев	
	Звуковое давление (дБА)	Акустическая мощность [dBA]	Звуковое давление (дБА)	Акустическая мощность [dBA]
LN1	49	67	51	69
LN2	47	65	49	67
LN3	45	63	47	65
LN4	43	61	45	63
LN5	41	59	43	61

	Capacity ratio
LN1	90%
LN2	75%
LN3	60%
LN4	45%
LN5	30%

LN1: Низкий уровень шума 1

LN2: Низкий уровень шума 2

LN3: Низкий уровень шума 3

LN4: Низкий уровень шума 4

LN5: Низкий уровень шума 5

**4D127868**

# 13 Установка

## 13 - 1 Способ монтажа

**RXYSA-AV1**  
**RXYSA-AU1**

Один блок (■) | Один ряд блоков (■ ■ ■)

### Страна всасывания

На приведенной ниже иллюстрации пространство для обслуживания на стороне всасывания рассчитано, исходя из 35°C (сух.т.) и работы в режиме охлаждения. Предусмотрите больше места в следующих случаях:

- Если температура на стороне всасывания регулярно превышает указанное значение.
- Если тепловая нагрузка наружных блоков, как ожидается, будет регулярно превышать максимальную рабочую производительность.

### Страна выпуска

При размещении блоков учитывайте пространство, необходимое для установки труб с хладагентом. Если ваша схема расположения не соответствует ни одной из приведенных ниже, обратитесь к своему дилеру.

Один блок (■) | Один ряд блоков (■ ■ ■)

	A-E	Hb Hd Hu	(мм)								
			a	b	c	d	e	e <sub>B</sub>	e <sub>D</sub>		
	B	-		≥ 100							
	A,B,C	-	≥ 100(1)	≥ 100	≥ 100						
	B,E	-		≥ 100			≥ 1000		≤ 500		
	A,B,C,E	-	≥ 150(1)	≥ 150	≥ 150		≥ 1000		≤ 500		
	D	-				≥ 500					
	D,E	-				≥ 500	≥ 1000		≤ 500		
	B,D	Hd>Hu			≥ 100		≥ 500				
		Hd≤Hu			≥ 100		≥ 500				
	B,D,E	Hd>Hu	Hb≤½Hu		≥ 250		≥ 750	≥ 1000		≤ 500	
			½Hu>Hb≤Hu		≥ 250		≥ 1000	≥ 1000		≤ 500	
Hb>Hu					⊘						
Hd≤Hu		Hd≤½Hu		≥ 100		≥ 1000	≥ 1000		≤ 500		
	½Hu<Hd≤Hu		≥ 200		≥ 1000	≥ 1000		≤ 500			
		Hd>Hu				⊘					
	A,B,C	-	≥ 200(1)	≥ 300	≥ 1000						
	A,B,C,E	-	≥ 200(1)	≥ 300	≥ 1000		≥ 1000		≤ 500		
	D	-				≥ 1000					
	D,E	-				≥ 1000	≥ 1000		≤ 500		
	B,D	Hd>Hu			≥ 300		≥ 1000				
		Hd≤Hu			≥ 250		≥ 1500				
	B,D,E	Hd>Hu	Hb≤½Hu		≥ 300		≥ 1000	≥ 1000		≤ 500	
			½Hu<Hb≤Hu		≥ 300		≥ 1250	≥ 1000		≤ 500	
		Hb>Hu				⊘					
		Hd≤Hu	Hd≤½Hu		≥ 250		≥ 1500	≥ 1000		≤ 500	
½Hu<Hd≤Hu			≥ 300		≥ 1500	≥ 1000		≤ 500			
		Hd>Hu				⊘					

(1) Для улучшения возможностей обслуживания используйте расстояние ≥250 мм

A, B, C, D Препятствия (стены/перегородки)

E препятствие (крыша)

a, b, c, d, e Минимальное пространство для обслуживания между блоком и препятствиями A, B, C, D и E

e<sub>B</sub> Максимальное расстояние между блоком и границей препятствия E в направлении препятствия B

e<sub>D</sub> Максимальное расстояние между блоком и границей препятствия E в направлении препятствия D

Hu Высота блока

Hb, Hd Высота препятствий B и D

1 Уплотните нижнюю часть монтажной рамы так, чтобы выпускаемый воздух не возвращался на сторону всасывания через низ блока.

2 Можно установить максимум два блока.

⊘ Не допускается

1D128513

# 13 Установка

## 13 - 1 Способ монтажа

13

RXYSA-AV1  
RXYSA-AU1

Несколько рядов блоков (  )

Несколько рядов блоков (  )

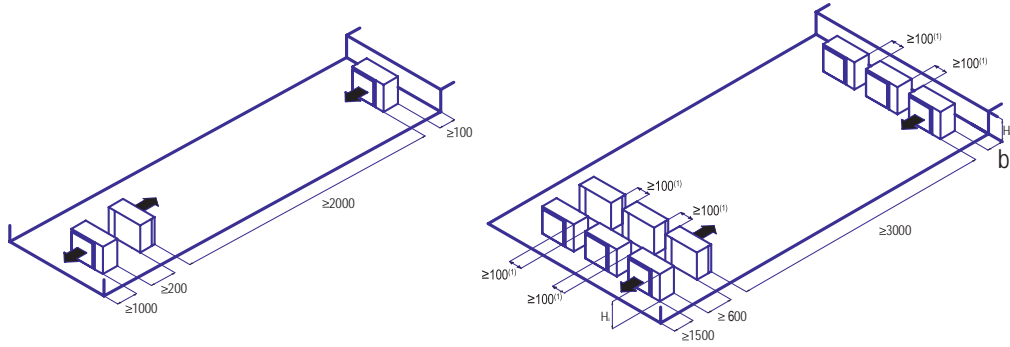

Hb Hu	b (мм)
$Hb \leq \frac{1}{2}Hu$	$b \geq 250$
$\frac{1}{2}Hu < Hb \leq Hu$	$b \geq 300$
$Hb > Hu$	⊘

(1) Для улучшения возможностей обслуживания используйте расстояние  $\geq 250$  мм

⊘ Не допускается

1D128513



# 13 Установка

## 13 - 1 Способ монтажа

RXYSA-AV1  
RXYSA-AV1

Установленные один на другой блоки (макс. 2 уровня) 

Установленные один на другой блоки (макс. 2 уровня) 

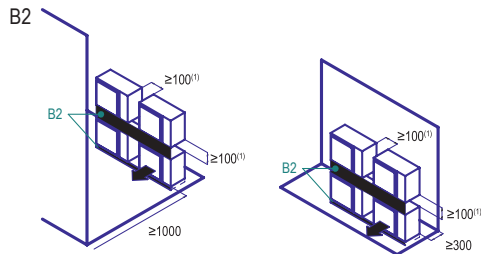
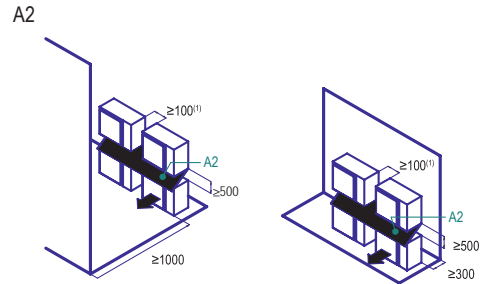
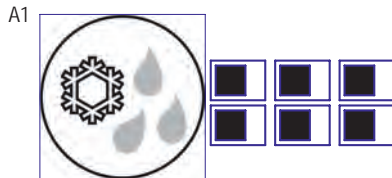

(1) Для улучшения возможностей обслуживания используйте расстояние  $\geq 250$  мм

A1=>A2 (A1) Если существует опасность стекания и замерзания дренажа между верхним и нижним блоками...

(A2) В этом случае расположите верхний и нижний блоки таким образом, чтобы между ними находилась крыша. Установите верхний блок достаточно высоко над нижним блоком, чтобы предотвратить накопление льда на нижней плите верхнего блока.

B1=>B2 (B1) Если нет опасности стекания и замерзания дренажа между верхним и нижним блоками...

(B2) В этом случае нет необходимости в размещении блоков по обе стороны крыши, но нужно уплотнить зазор между верхним и нижним блоками так, чтобы выпускаемый воздух не возвращался на сторону всасывания через низ блока.

1D128513

# 13 Установка

## 13 - 2 Выбор труб с хладагентом

13

RXYSA-AV1

RXYSA-AY1

### VRV5-S Тепловой насос Ограничения трубопровода 1/2

	Максимальная длина трубопровода		Максимальный перепад высот		Общая длина труб  См. примечание2.	
	Наиболее длинный трубопровод (A+B) Фактическая / (эквивалентная) См. примечание1.	После первого разветвления (B, C) Фактическая	Внутренний-наружный (H1) Наружный выше внутреннего/(внутренний выше наружного)	Внутренний-внутренний (H2)		
Внутренний агрегат VRV DX	RXYSA4~6A7V1B RXYSA4~6A7Y1B	120/(150)m	40m	50/(40)m	15m	300m

**Примечания**

1. Assume equivalent piping length of refnet joint = 0.5· m and refnet header = 1· m (for calculation purposes of equivalent piping length, not for refrigerant charge calculations).
2. Maximum total piping length also depends on refrigerant charge limitations. See 4D128599.



Схема системы	Допустимая мощность
Допустимый коэффициент стыкуемости (CR)	Внутренний агрегат VRV DX
Только внутренние блоки VRV DX	50~130%

**Примечания**

1. Схематическая индикация  
Рисунки могут отличаться от фактического внешнего вида блока.
2. Только для иллюстрации ограничений длины трубопровода.  
Информация о допустимых сочетаниях приведена в таблице сочетаний 3D127866.

4D127886

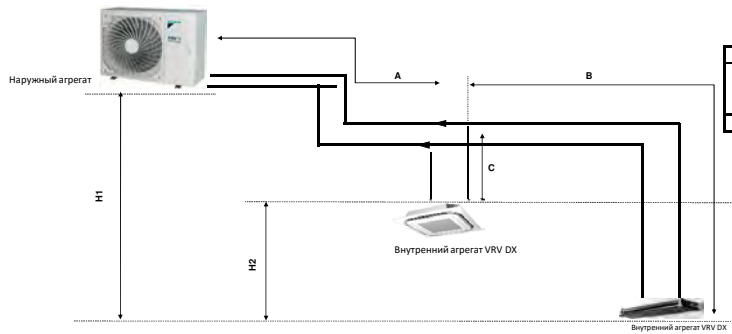
RXYSA-AV1

RXYSA-AY1

## VRV5-S Тепловой насос Ограничения трубопровода 2/2

Схема системы	Допустимая мощность
Допустимый коэффициент стыкуемости (CR)	Внутренний агрегат VRV DX
Только внутренние блоки VRV DX	50~130%

4D127886

# 13 Установка

## 13 - 2 Выбор труб с хладагентом

**RXYSA-AV1**  
**RXYSA-AV1**

### Ограничения в отношении заправки хладагента

Общее количество хладагента в системе должно быть меньше или равно максимально допустимому количеству хладагента.

Дополнительная информация приведена в руководстве по установке.

**Этап 1**

Определение площади наименьшего помещения для расчета предельного значения общей загрузки хладагента в системе.

**Этап 2**

В зависимости от высоты установки внутренних блоков на следующем этапе могут применяться различные значения, ЕСЛИ:

- Высота установки составляет  $1,8 \leq x < 2,2$  м, используется предельное значение заправки, указанное на графике для настенных блоков.
- Высота установки составляет  $\geq 2,2$  м, используется предельное значение заправки, указанное на графике для потолочных блоков.

**Этап 3**

Использование графика или таблицы для расчета предельного значения общей загрузки хладагента в системе.

В случае, если в здании есть подземные этажи, предусмотрены особые требования к максимально допустимой заправке.

- Максимально допустимая заправка определяется по графику (a), (b) или (d) для помещения с наименьшей площадью на самом нижнем подземном этаже.
- Максимально допустимая заправка должна определяться для помещения с наименьшей площадью как на самом нижнем подземном этаже, так и на других этажах.
- ДОЛЖНО использоваться наименьшее из указанных двух значений.

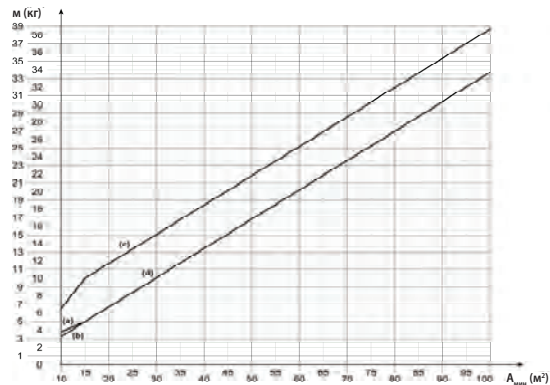

- (a) Потолочный
- (b) Настенный
- (c) Наименьшее помещение за пределами подземного этажа
- (d) Наименьшее помещение на подземном этаже

**4D128599**

# 14 Рабочий диапазон

## 14 - 1 Рабочий диапазон

14

### RXYSA-AV1

### RXYSA-AY1

#### Примечания

1. Эти рисунки соответствуют следующим рабочим условиям

Внутренние и наружные агрегаты  
 Эквивалентная длина трубопровода: 5м  
 Разность уровней: 0 м

2. В зависимости от условий работы и монтажа внутренний агрегат может переключаться в режим защиты от замерзания (предотвращение обледенения).

3. Чтобы уменьшить частоту размораживания (защита от обледенения внутреннего агрегата), рекомендуется устанавливать наружный агрегат в защищенном от ветра месте.

4. Рабочий диапазон действителен в случае использования внутренних агрегатов с непосредственным расширением.

Если используются другие внутренние агрегаты, руководствуйтесь соответствующей документацией.

5. Если блок выбран, чтобы работать при окружающих температурах <-5°C в течение 5 дней или более при относительной влажности >95%, рекомендуется применять специально разработанное для таких условий оборудование Daikin.

По поводу дополнительной информации обращайтесь к своему дилеру.

#### Охлаждение

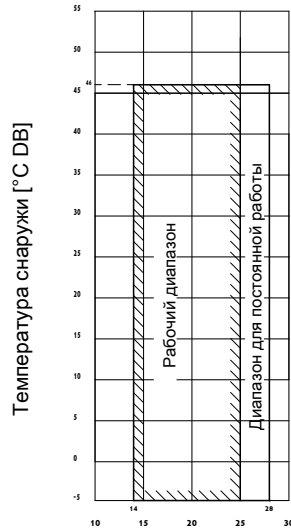

#### Нагрев

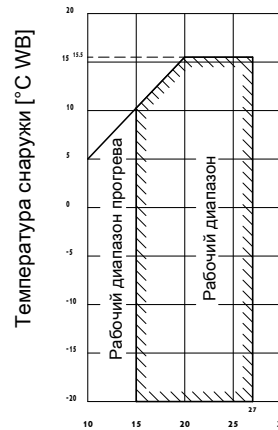

Температура в помещении [°C WB]    Температура в помещении [°C DB]

3D094664A

# 15 Подходящие внутренние блоки

## 15 - 1 Подходящие внутренние блоки

RXYSA-AV1

RXYSA-AY1

### Рекомендуемые внутренние агрегаты для наружных агрегатов RXYSA\*A\*

л. с.	4	5	6
	3xFXSA25 1xFXSA32	4xFXSA32	2xFXSA32 2xFXSA40

Сведения о допустимых сочетаниях приведены в технических характеристиках.

### Подходящие внутренние агрегаты для наружных агрегатов RXYSA\*A\*

#### Закрывается ENER LOT21

FXFA20-25-32-40-50-63-80-100-125

FXZA15-20-25-32-40-50

FXDA10-15-20-25-32-40-50-63

FXSA15-20-25-32-40-50-63-80-100-125-140

FXAA15-20-25-32-40-50-63

4D127887

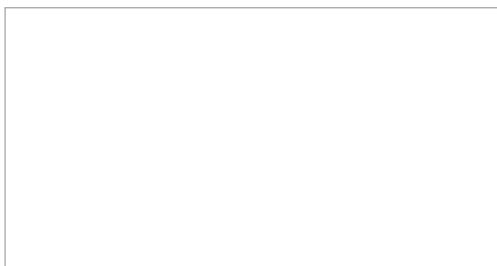

EEDRU21



06/2021



Daikin Europe N.V. принимает участие в программе сертификации Eurovent рабочих характеристик жидкостных холодильных установок и жидкостных тепловых насосов, фанкойлов и систем с переменным расходом хладагента. Проверьте действительность сертификата на сайте

Настоящий буклет составлен только для справочных целей и не является предложением, обязательным для выполнения компанией Daikin Europe N.V. Его содержание составлено компанией Daikin Europe N.V. на основании сведений, которыми она располагает. Компания не дает прямую или связанную гарантию относительно полноты, точности, надежности или соответствия конкретной цели ее содержания, а также продуктов и услуг, представленных в нем. Технические характеристики могут быть изменены без предварительного уведомления. Компания Daikin Europe N.V. отказывается от какой-либо ответственности за прямые или косвенные убытки, понимаемые в самом широком смысле, вытекающие из прямого или косвенного использования и/или трактовки данного буклета. На все содержание распространяется авторское право Daikin Europe N.V.