

DAIKIN

INSTALLATION MANUAL

R32 Split Series

INVERTER

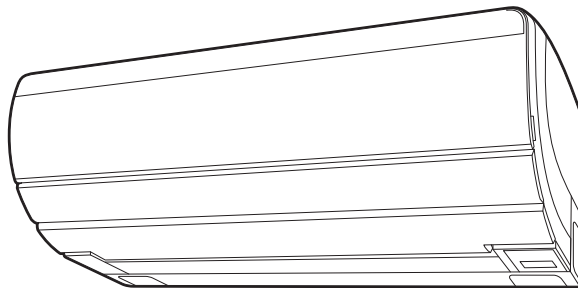

Руководство по монтажу
Серия R32 с отдельной установкой

Русский

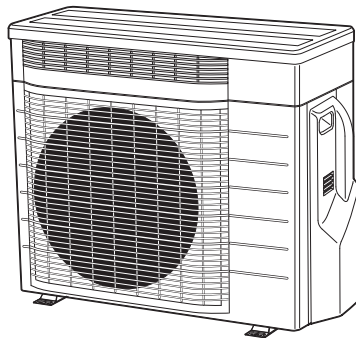

MODELS

FTXZ25NV1B RXZ25NV1B

FTXZ35NV1B RXZ35NV1B

FTXZ50NV1B RXZ50NV1B

Содержание

Меры предосторожности	2	Монтаж наружного блока	12
Аксессуары	4	1. Установка наружного блока	12
Выбор места монтажа	4	2. Дренажный трубопровод	12
1. Внутренний блок	4	3. Развальцовка конца трубы	12
2. Беспроводной пульт дистанционного управления (При монтаже на стене и т. д.)	5	4. Трубопровод хладагента	13
3. Наружный блок	5	5. Прокладка трубопровода хладагента	13
Меры предосторожности при установке шланга для увлажнения	5	6. Откачка воздуха вакуумным насосом и проверка на утечку газа	14
Установочные чертежи внутреннего/ наружного блока	6	7. Электропроводка	15
Установка внутреннего блока	7	8. Соединение шланга для увлажнения	16
1. Установка монтажной пластины	7	9. Установка длины шланга для увлажнения	16
2. Сверление отверстия в стене и установка замоноличенной в стену трубы	7	Указания по монтажу	17
3. Установка межблочной проводки	7	Снятие и установка передней панели	17
4. Установка шланга для увлажнения	8	Снятие и установка передней решетки	17
5. Укладка трубопроводов, шлангов и проводки	9	Как задать разные адреса	18
6. Электропроводка	10	Соединение с системой ручного управления (Проводной пульт дистанционного управления, центральный пульт дистанционного управления и др.)	18
7. Дренажный трубопровод	11	Операция откачки	18
8. Повышение прочности установки	11	Испытание и тестирование	19
Рекомендации по монтажу наружного блока	12	1. Настройка положения после установки внутреннего блока	19
Меры предосторожности при монтаже наружного блока	12	2. Монтаж фотокаталитического фильтра для очистки и дезодорирования воздуха	19
		3. Испытание и тестирование	19
		4. Пункты выполнения испытания	20

Меры предосторожности



	Перед эксплуатацией данного прибора внимательно изучите меры предосторожности, приведенные в данном руководстве.		Устройство заполнено R32.
---	--	---	---------------------------

- Описанные в данном документе меры предосторожности делятся на два типа: ОСТОРОЖНО и ВНИМАНИЕ. Они содержат важную информацию, относящуюся к безопасности. Обязательно соблюдайте все без исключения меры предосторожности.
- Смысловое значение символов ОСТОРОЖНО и ВНИМАНИЕ

 **ОСТОРОЖНО** Несоблюдение надлежащим образом данных инструкций может привести к травме или смерти.



 **ВНИМАНИЕ** Игнорирование данных инструкций может привести к повреждению имущества или получению травмы, которая может оказаться серьезной в зависимости от обстоятельств.

- Приведенные в данном руководстве предупредительные знаки имеют следующие смысловые значения:

 Внимательно соблюдайте инструкции.	 Обязательно обеспечьте заземление.	 Не пытайтесь выполнять следующие действия.
--	--	--

- По окончании установки проведите испытание для проверки на наличие неисправностей и объясните заказчику, как эксплуатировать кондиционер и осуществлять уход за ним согласно руководству по эксплуатации.

ОСТОРОЖНО

- **Для выполнения установки обращайтесь к своему дилеру или к квалифицированному персоналу.**
Не пытайтесь устанавливать кондиционер самостоятельно. Ненадлежащая установка может привести к утечке воды, поражению электрическим током или возгоранию.
- **Устанавливайте кондиционер в соответствии с инструкциями, изложенными в данном руководстве по монтажу.**
Ненадлежащая установка может привести к утечке воды, поражению электрическим током или возгоранию.
- **Следите за тем, чтобы для монтажных работ использовались только указанные аксессуары и детали.**
Несоблюдение правил использования указанных компонентов может привести к падению блока, утечке воды, поражению электрическим током или возгоранию.
- **Устанавливайте кондиционер на достаточно прочном основании, способном выдержать вес блока.**
Недостаточно прочное основание может стать причиной падения блока и получения травмы.
- **Электротехнические работы должны выполняться в соответствии с местными и национальными правилами и инструкциями данного руководства по монтажу. Обязательно используйте только специально предназначенную для этого цепь питания.**
Недостаточная мощность силовой цепи и ненадлежащее качество выполнения работ могут привести к поражению электрическим током или возгоранию.
- **Используйте кабель соответствующей длины.**
Не используйте разветвленную проводку или удлинитель, так как это может привести к перегреву, поражению электрическим током или возгоранию.
- **Убедитесь что вся электропроводка закреплена, провода отвечают техническим требованиям и отсутствуют натяжения клемм или проводов.**
Неправильное соединение или закрепление проводки может привести к чрезмерному тепловыделению или возгоранию.
- **При подключении источника питания и установке электропроводки между комнатным и наружным блоками располагайте провода так, чтобы можно было надежно закрепить крышку блока управления.**
Неправильная установка крышки блока управления может привести к поражению электрически током, пожару или перегреву клемм.
- **Если во время монтажа возникла утечка газообразного хладагента, немедленно проветрите место выполнения работ.** 
При контакте хладагента с пламенем может образоваться ядовитый газ.
- **По окончании монтажных работ убедитесь в отсутствии утечек газообразного хладагента.** 
Ядовитый газ может образоваться, если газообразный хладагент в результате утечки вступит в контакт с таким источником тепла как электрический тепловентилятор, печь, или плита.
- **При установке или перемещении кондиционера обязательно выпустите воздух из контура хладагента и используйте только указанный хладагент (R32).**
Присутствие воздуха или инородных веществ в контуре хладагента вызывает аномальное повышение давления, что может привести к повреждению оборудования и получению травмы.
- **Во время монтажа надежно закрепите трубопровод с хладагентом перед включением компрессора.**
Если трубопровод хладагента не подсоединен и запорный клапан во время работы компрессора открыт, внутрь будет засосан воздух, что вызовет аномальное повышение давления в контуре охлаждения и может привести к повреждению оборудования и получению травмы.
- **Во время откачки остановите компрессор перед снятием трубопровода с хладагентом.**
Если компрессор работает и запорный клапан во время откачки открыт, во время снятия трубопровода с хладагентом внутрь будет засосан воздух, что вызовет аномальное повышение давления в контуре охлаждения и может привести к повреждению оборудования и получению травмы.

Меры предосторожности

ОСТОРОЖНО

- **Обязательно заземлите кондиционер.**
Не используйте в качестве заземления коммунальный трубопровод, молниеотвод или телефонный кабель. Плохое заземление может привести к поражению электрическим током. 
- **Обязательно установите автоматический выключатель утечки на землю.**
Неправильная установка автоматического выключателя утечки на землю может привести к поражению электрическим током или пожару.
- **Не используйте средства, ускоряющие размораживание, или моющие средства, не рекомендованные производителем.**
- **Прибор должен храниться в помещении, где нет постоянно работающих источников воспламенения (например, открытый огонь, работающий газовый прибор или электронагреватель).**
- **Не протыкайте и не поджигайте прибор.**
- **Учтите, что хладагент может не иметь запаха.**
- **Прибор необходимо устанавливать, использовать и хранить в помещении общей площадью более 1,8м².**
- **Следует соблюдать государственные правила использования газа.**

ВНИМАНИЕ

- **Не устанавливайте кондиционер там, где существует опасность утечки горючего газа.**
В случае утечки газа, его скопление вблизи кондиционера может привести к воспламенению. 
- **В рамках соблюдения данного руководства по монтажу, устанавливайте дренажный трубопровод для обеспечения надлежащего дренажа и изолируйте трубопровод с целью предотвращения конденсации влаги.**
Нарушение инструкций в отношении дренажного трубопровода может привести к утечкам воды внутри помещения и повреждению имущества.
- **Затяните гайку раструба соответствующим способом, например с помощью динамометрического гаечного ключа.**
Если гайка раструба будет затянута слишком туго, после длительного использования она может треснуть, что приведет к утечке хладагента.
- **Примите адекватные меры по предотвращению использования наружного блока мелкими животными в качестве пристанища.**
Мелкие животные при контакте с электрическими деталями могут вызвать сбой в работе блока, задымление или возгорание. Проинструктируйте заказчика о мерах содержания пространства вокруг блока в чистоте.
- **Температура контура хладагента будет высокой, не приближайте межблочный провод к медным трубам, не имеющим теплоизоляции.**
- **Только квалифицированный персонал должен заливать и удалять хладагент, а также продувать систему.**

N002

■ Важная информация об используемом хладагенте

Данное изделие содержит фторсодержащие газы (провоцирующие парниковый эффект), на которые распространяется действие Киотского протокола. Не выпускайте эти газы в атмосферу.

Марка хладагента: **R32**

Значение ПГК⁽¹⁾: **550 ***

⁽¹⁾ПГК = потенциал глобального потепления

Количество хладагента показано на фирменной табличке прибора.





* Данное значение основано на Регламенте о фторсодержащих парниковых газах (842/2006).

Аксессуары

Внутренний блок

А Монтажная пластина 	1	В Фотокаталитический фильтр для очистки и дезодорирования воздуха 	1	С Крепежные винты внутреннего блока (M4 x 12L) 	3
Д Беспроводный пульт дистанционного управления 	1	Е Держатель пульта дистанционного управления 	1	Ф Сухие батареи AA.LR6 (щелочные) 	2

Наружный блок

Г Шланг для увлажнения (8м) 	1	Н Дренажное гнездо 	1	Ж Стык 	1
К Бандажные ленты 	3	Л Руководство по эксплуатации 	1	М Руководство по монтажу 	1

- Стандартный шланг для увлажнения имеет длину 8м.
- Удлинительный шланг (по желанию пользователя) имеет длину 2м (KPMH974A402).
- По желанию пользователя также может предоставляться шланг для увлажнения длиной 10м (KPMH974A42), заменяющий стандартный (8м).

Выбор места монтажа

Перед выбором места монтажа следует получить согласие пользователя.

1. Внутренний блок

- Внутренний блок должен помещаться в месте, где:
 - 1) выполняются ограничения по монтажу, описанные в разделе “Установочные чертежи внутреннего/наружного блока” на странице 6,
 - 2) отверстия для входа и выхода воздуха ничем не загорожены,
 - 3) блок не подвергается воздействию прямого солнечного света;
 - 4) блок находится вдалеке от источника тепла или пара;
 - 5) поблизости нет источника паров машинного масла (это может сократить срок службы внутреннего блока);
 - 6) в помещении циркулирует прохладный/теплый воздух;
 - 7) блок находится вдалеке от люминесцентных ламп с электронным зажиганием (инвертор или быстрый старт), т. к. они могут влиять на работу пульта дистанционного управления;
 - 8) внутренний блок находится на расстоянии не менее 1м от телевизора или радиоприемника (блок может создавать помехи изображению или звука);
 - 9) имеется достаточно места для перемещения заслонки над карнизом для штор и другими предметами;
 - если (**) 70мм или более, нужно оставить свободное пространство 15мм от внутреннего блока;
 - если оно менее 15мм, это может помешать открыванию и закрыванию затвора (нижнее впускное отверстие для воздуха).
 - 10) допускается высота монтажа 2,5м или более;
 - 11) поблизости нет прачечного оборудования.

Включая монтажную пластину*

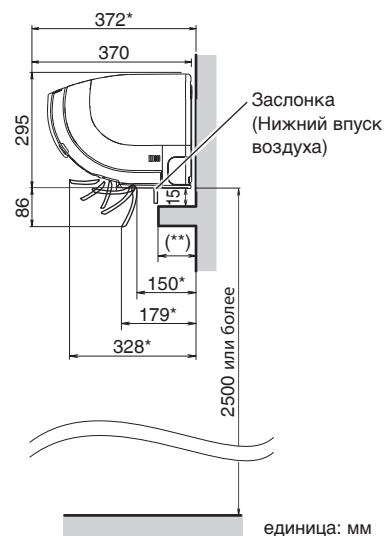

единица: мм

Выбор места монтажа

2. Беспроводной пульт дистанционного управления (При монтаже на стене и т. д.)

- При наличии, включите в комнате все люминесцентные лампы и найдите место, где внутренний блок хорошо принимает сигналы от пульта дистанционного управления (в пределах 7м).
- Нужно выбрать место, где на пульт дистанционного управления не падают прямые солнечные лучи. (Если на пульт дистанционного управления будет попадать прямой солнечный свет, это затруднит для него прием сигналов от внутреннего блока.)

3. Наружный блок

- Наружный блок должен помещаться в месте, где:
 - 1) выполняются ограничения по монтажу, описанные в разделе “Установочные чертежи внутреннего/наружного блока” на странице 6;
 - 2) грунт достаточно твердый, чтобы выдержать вес и вибрацию блока и где рабочий шум не будет усиливаться;
 - 3) выходящий из блока горячий воздух и рабочий шум не будут создавать помех соседям пользователя;
 - 4) поблизости нет спальни или комнаты отдыха, чтобы рабочий шум не создавал неудобства;
 - 5) достаточно места для перемещения блока;
 - 6) впускное и выпускное отверстие для воздуха ничем не загорожены (они не должны быть покрыты снегом в заснеженных регионах);
 - 7) поблизости нет опасности утечки огнеопасного газа;
 - 8) блоки, шнуры питания и межблочные провода находятся по крайней мере в 3м телевизоров и радиоприемников (для предотвращения искажения звука и изображения. Шумы могут быть слышны, даже если это расстояние более 3м, в зависимости от радиочастоты);
 - 9) блок не подвергается прямому воздействию соли, сульфидированных газов или паров машинного масла (они могут сократить срок службы наружного блока);
 - 10) под наружным блоком не находится ничего, что боится влаги, так как из него стекает конденсат;
 - 11) воздух чистый, поблизости нет источников неприятного запаха.

ПРИМЕЧАНИЕ

Наружный блок нельзя устанавливать путем подвешивания к потолку или штабелирования.

⚠ ВНИМАНИЕ

При эксплуатации кондиционера при низких температурах наружного воздуха, необходимо выполнять следующие инструкции.

- Для защиты от ветра сторона всасывания наружного блока должна быть обращена к стене.
- Нельзя устанавливать наружный блок в месте, где сторона всасывания подвергается прямому воздействию ветра.
- Для защиты от ветра рекомендуется установить перегородку на стороне выпуска воздуха наружного блока.
- В регионах с большими снегопадами следует выбирать место монтажа, где снег не будет воздействовать на блок.

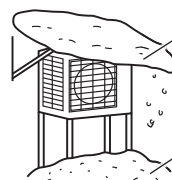

- Установите большой навес.
- Установите опору.

Блок должен находиться достаточно высоко над землей, чтобы не погружаться в снег.

Меры предосторожности при установке шланга для увлажнения

- При укладывании шланга для увлажнения ③ Шланг нельзя устанавливать в существующий заделанный трубопровод. Нужно прокладывать шланг отдельно.
- Длина шланга для увлажнения ③ указана на упаковке шланга.
 - 1) Для удлинения шланга для увлажнения используйте удлинительный шланг (по заказу) ③.
 - 2) Длина шланга для увлажнения ③ должна быть достаточной для обеспечения увлажняющей способности. Лишнюю часть шланга нужно отрезать.
Для установки длины шланга используйте пульт дистанционного управления. (См. “9. Установка длины шланга для увлажнения” на стр. 16.)
- Если ③ шланг для увлажнения перед укладкой нужно обрезать, обрежьте, уложите и подсоедините с помощью ④ стыка, который входит в комплект наружного блока или коленчатого патрубка (приобретаются по месту). Для предотвращения утечки воздуха оберните его бандажной лентой ⑤, входящей в комплект наружного блока. (См. “4-2 Соединение обрезанных шлангов для увлажнения” на стр. 8.)
- При закладке шланга для увлажнения ③ внутри стены, закройте концы ③ шланга пленкой или чем-то другим, чтобы вода или иные вещества не попали в него до соединения с трубопроводами внутреннего и наружного блока.

Установочные чертежи внутреннего/наружного блока

■ Крепление внутреннего блока

- Используя метки Δ (3 положения) на вершине внутреннего блока, прикрепите скобы монтажной пластины (А) к внутреннему блоку.
- Прикрепите петли на нижнем каркасе к монтажной пластине (А). Если петли не входят в зацепление с пластиной, снимите переднюю решетку и закрепите их. (Убедитесь, что петли надежно закреплены.)

■ Снятие внутреннего блока

Приподнимите помеченную часть низа передней решетки (внизу), чтобы петли вышли из зацепления и выньте блок поднимая его.

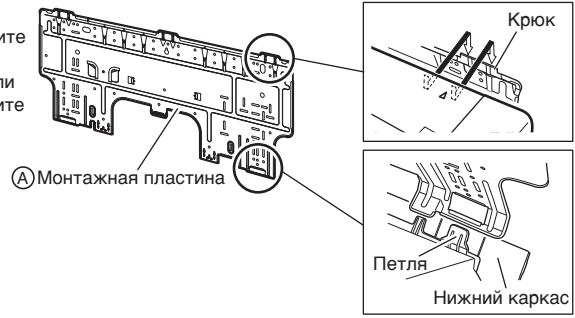
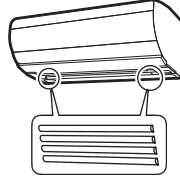

Максимальная допустимая длина трубопровода	10м
Минимальная допустимая длина трубопровода *	1,5м
Максимальная допустимая высота трубопровода	8м
Газовая труба	Внешний диаметр 9,5мм
Жидкостная труба	Внешний диаметр 6,4мм
Максимальное количество хладагента. **	1,34кг

Трубопровод хладагента должен иметь минимальную трубу.

* Рекомендованная минимальная длина трубопровода 1,5м, чтобы не было шума от наружного блока и вибрации. (Механический шум и вибрация могут возникнуть в зависимости от установки блока и среды, в которой он используется.)

** Не загружайте хладагент повторно.

- Д Беспроводной пульт дистанционного управления
- Крюк
- Е Держатель пульта дистанционного управления
- Винты (приобретаются по месту, М3 × 20L)

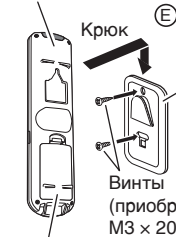

Установите батареи (F)

Перед привинчиванием держателя пульта дистанционного управления (Е) к стене убедитесь, что внутренний блок хорошо принимает сигналы управления.

В местах с плохим дренажом используйте для наружного блока установочную плиту. Для выравнивания блока регулируйте высоту ножки. Если не выровнять надлежащим образом, может произойти утечка или скапливание воды.

Не менее 50мм от стен (на обеих сторонах)

- Если стена на одной стороне достаточно далеко, минимальное расстояние от другой стены может быть не меньше 20мм.

Установите шланг с нисходящим уклоном.

Не загибайте шланг для увлажнения (G) больше чем на 90°.

Отрежьте трубу теплоизоляции до подходящей длины и обмотайте пленкой, чтобы на линии отреза трубы теплоизоляции не было зазора.

Трубопровод хладагента должен быть защищен от физического повреждения. Установите пластиковую крышку или подобное устройство.

Нужно оставить 300мм рабочего пространства под потолком.

250мм от стены

Не менее 30мм от потолка

Не устанавливайте уловитель на шланг для увлажнения (G) по возможности дальше.

Раструбные соединения нужно устанавливать снаружи.

G Шланг для увлажнения

Если трудно уложить шланг для увлажнения (G), обрежьте, уложите и подсоедините с помощью J стыка, который входит в комплект наружного блока, или коленчатого патрубка (приобретается по месту).

⚠ ВНИМАНИЕ

* Длина трубопровода должна быть от 1,5 до 10м.

Обмотайте трубу изоляции обмоточной лентой снизу доверху.

Оставьте место для трубопровода и обслуживания электросхемы.

Подсоедините раструб со стороны внутреннего блока.

Крышка запорного клапана

■ Снятие крышки запорного клапана.

- Снимите винт крышки запорного клапана.
- Переместите крышку вниз и снимите.

■ Установка крышки запорного клапана.

- Вставьте верхнюю часть крышки запорного клапана в наружный блок.
- Затяните винты.

Если есть опасность падения блока, используйте нижние крепления или провода.

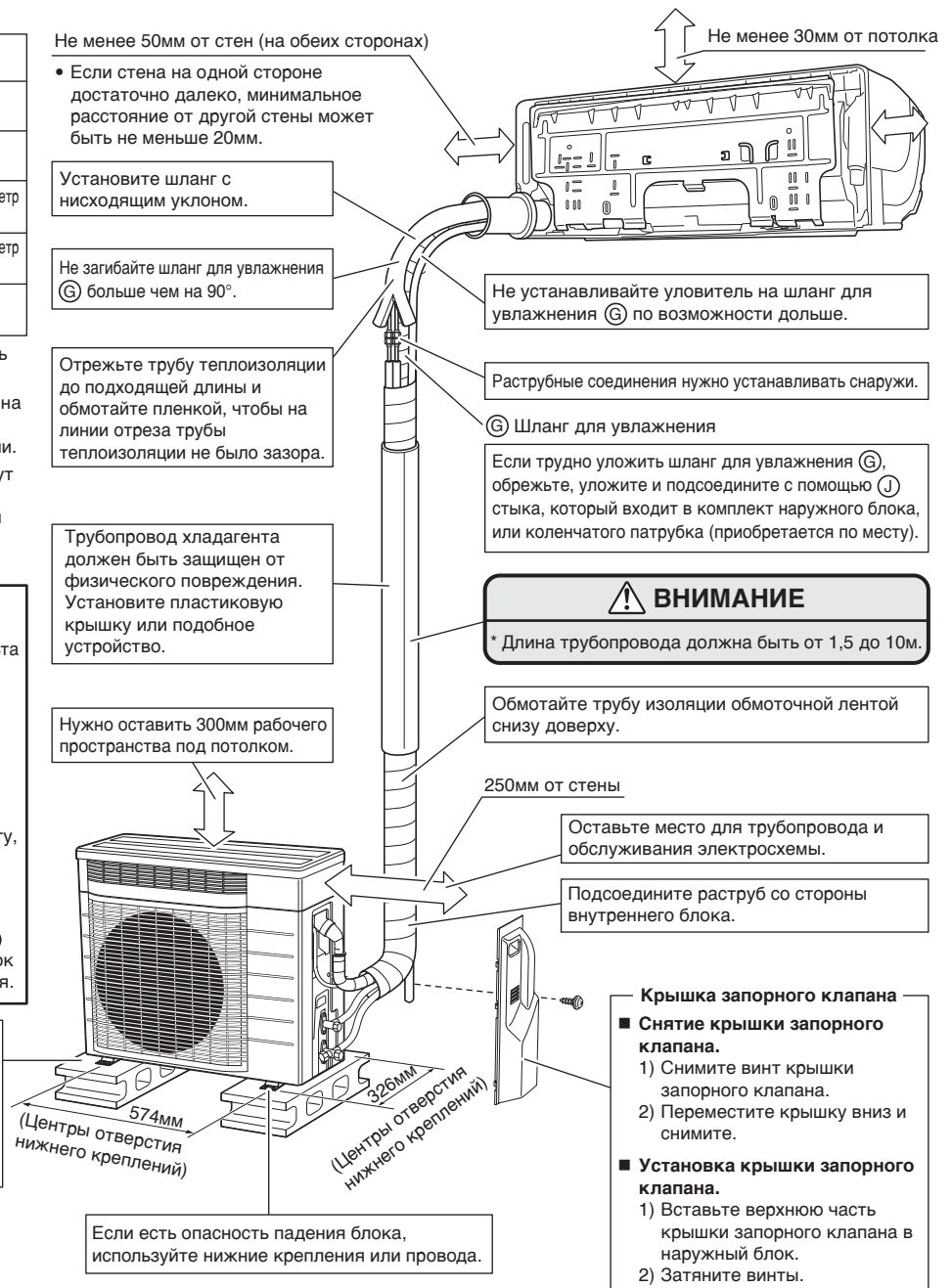

Установка внутреннего блока

1. Установка монтажной пластины

- Монтажная пластина **(A)** находится на задней стороне внутреннего блока. Снимите винт.
- Монтажная пластина **(A)** должна быть установлена на стене, которая может выдержать вес внутреннего блока.
 - 1) Временно прикрепите монтажную пластину **(A)**, убедитесь, что она расположена ровно и пометьте точки сверления на стене.
 - 2) Прикрепите монтажную пластину **(A)** винтами к стене.

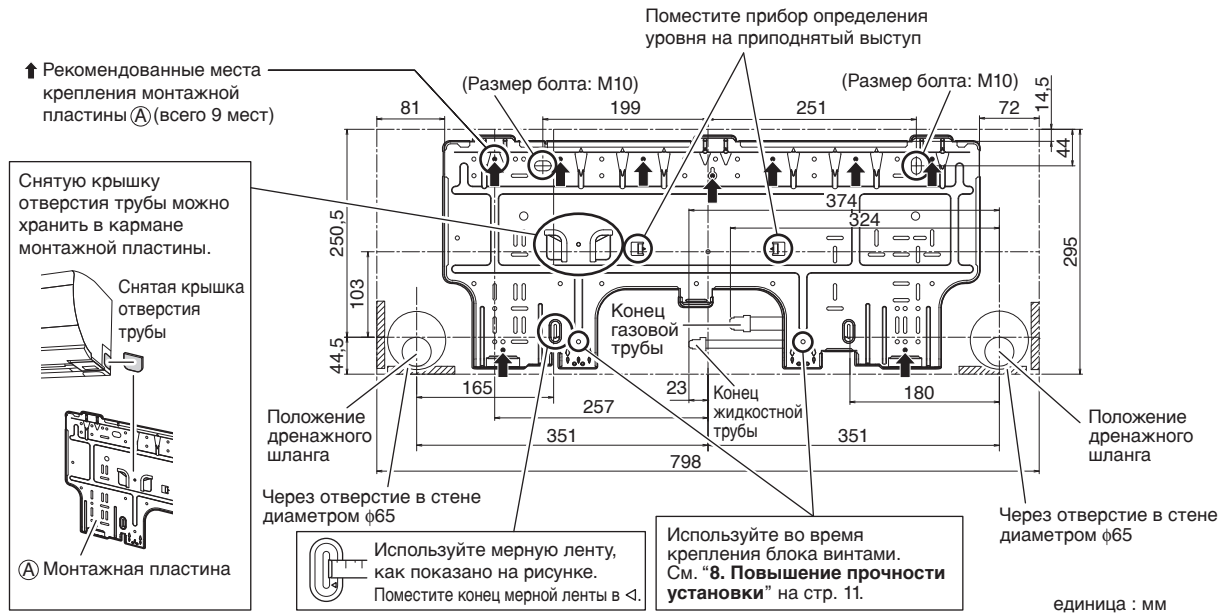

2. Сверление отверстия в стене и установка замоноличенной в стену трубы

- Для стен, содержащих металлический каркас или металлическое покрытие следует использовать замоноличенную трубу и крышку отверстия в стене в отверстии для ввода кабеля, чтобы не допустить возможного распространения тепла, электрического удара или пожара.
- Следует заделывать пустоты вокруг труб уплотнительным материалом для предотвращения утечки воды.
 - 1) Просверлите в стене отверстие для ввода кабеля диаметром 65мм, имеющее нисходящий уклон по направлению наружу.
 - 2) Вставьте в отверстие замоноличенную в стену трубу.
 - 3) Вставьте в трубу крышку отверстия в стене.
 - 4) После завершения установки трубопровода хладагента, проводки и дренажного трубопровода заделайте пустоту в отверстии для труб герметиком.

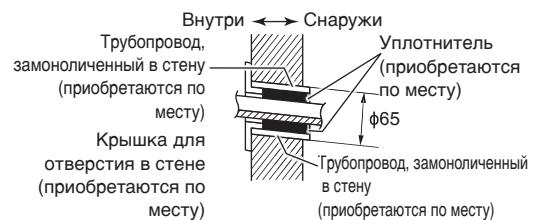

3. Установка межблочной проводки

- 1) Снимите крышку винтов и затем сервисную крышку.
- 2) Вытяните межблочный провод из задней части внутреннего блока вперед. Вытягивать будет легче, если предварительно загнуть край проводки вверх.
- 3) Для подсоединения межблочного провода после установки блока на монтажную пластину **(A)**, выполняйте действия, показанные на рисунке.



4. Установка шланга для увлажнения

4-1 Соединение с внутренним блоком

- Соедините манжету шланга для увлажнения ③ с трубопроводом внутреннего блока.

Подсоединить шланг легче, если снять переднюю решетку.

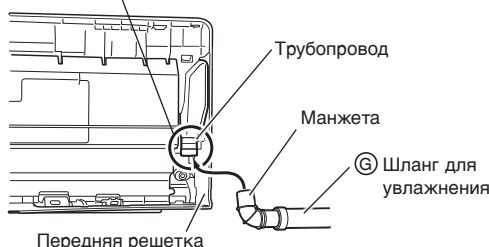

• Трубопровод с левой стороны

Вставьте по возможности дальше, чтобы не было зазоров.

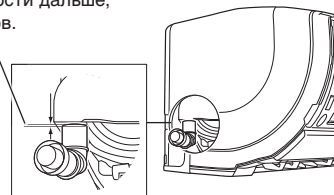

Для того, чтобы вытащить шланг для увлажнения ③ вправо, поверните манжету на 180° из положения, показанного на рисунке выше.

• Нижний левый трубопровод

В этом месте отрежьте манжету.

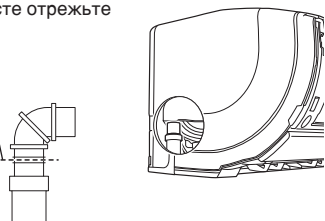

• Задний левый трубопровод

Отрежьте нижнюю часть манжеты ножницами (заштрихованный участок).



Вставьте шланг в трубопровод.

4-2 Соединение обрезанных шлангов для увлажнения

- При установке обрезанных шлангов для увлажнения ③ выполняйте следующие инструкции.

Вставьте каждый шланг для увлажнения ③ до края стыка ④ или коленчатого патрубка (приобретается по месту), чтобы не было зазоров.

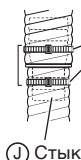

Обмотайте ⑤ бандажные ленты на расстоянии 10мм от края ④ стыка или коленчатого патрубка (приобретается по месту), чтобы предотвратить выпадание ③ шланга для увлажнения.

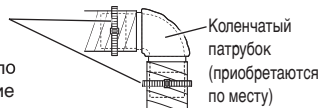

- Для обеспечения увлажняющей способности используйте не более чем 1 коленчатый патрубок.

4-3 Замена сливной пробки и дренажного шланга

• Замена с левой стороны

- Снимите винт крепления изоляции с правой стороны, чтобы снять дренажный шланг.
- Вновь закрепите винт крепления изоляции с правой стороны. Если этого не сделать, может произойти утечка воды.
- Снимите сливную пробку с левой стороны и прикрепите к правой стороне.
- Вставьте дренажный шланг и затяните крепежным винтом внутреннего блока ⑥.

Установка сливной пробки



При вставлении сливной пробки не наносите на нее смазочное масло (охлаждающее масло). Если нанести на сливную пробку смазочное масло, этом может привести к утечке жидкости.

Вставьте гаечный ключ (4мм).

Положение прикрепления дренажного шланга

Дренажный шланг находится на задней стороне блока.

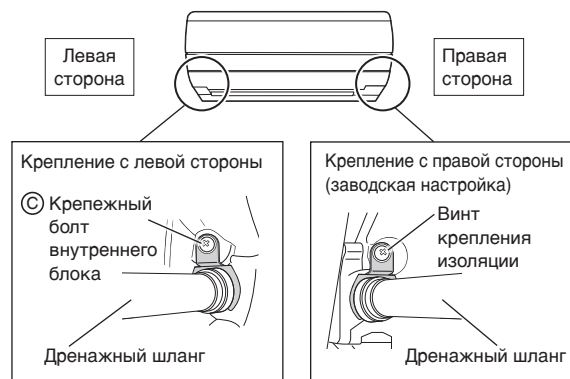

⚠ ВНИМАНИЕ

При установке шланга для увлажнения соблюдайте предосторожность, чтобы не деформировать манжету. Использование деформированной манжеты может вызвать появление шума.

Установка внутреннего блока

5. Укладка трубопроводов, шлангов и проводки

- Трубы, дренажный шланг и шланг для увлажнения ③ следует укладывать в соответствии с направлением трубопровода, выходящего из блока, как показано на рисунке.
- Удостоверьтесь в том, что дренажный шланг имеет нисходящий уклон.
- Соедините вместе трубы, дренажный шланг и шланг для увлажнения ③ с помощью изоляционной ленты.

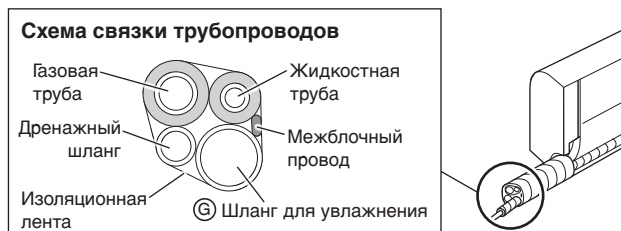

5-1 Правый, задний правый или нижний правый трубопроводы

- Трубопровод с правой стороны

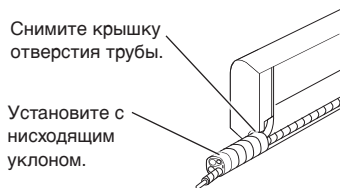

- Задний правый трубопровод

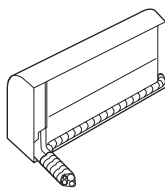

- Нижний правый трубопровод



- 1) Соедините трубы, шланг и межблочный провод, обмотав изоляционной лентой как показано на схеме связки трубопроводов.
- 2) Пропустите все трубы через сквозное отверстие в стене и закрепите внутренний блок на монтажной пластине ① с помощью крючков.
- 3) Соедините трубы.

5-2 Левый, задний левый или нижний левый трубопроводы

- Трубопровод с левой стороны

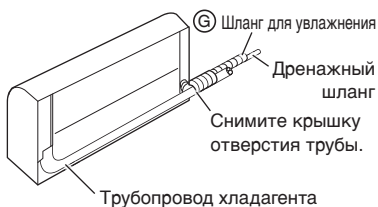

- Задний левый трубопровод

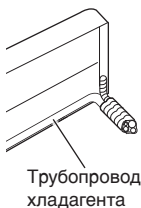

- Нижний левый трубопровод



- 1) Замените сливную пробку и дренажный шланг. (См. "4-3 Замена сливной пробки и дренажного шланга" на стр. 8.)
- 2) Втяните трубы для хладагента и уложите так, чтобы они совместились с жидкостным и газовым трубопроводом, обозначенными на монтажной пластине ①.
- 3) Закрепите внутренний блок на монтажной пластине ①.
- 4) Соедините трубы. Если возникнут затруднения, сначала снимите переднюю панель.
- 5) Обмотайте трубы изоляционной лентой. Если не заменяете дренажный шланг, храните его в месте, показанном ниже.



5-3 Трубопровод, замоноличенный в стену

Выполняйте инструкции, показанные под левым, задним левым и нижним левым трубопроводом.

- 1) Вставьте дренажный шланг на эту глубину, чтобы его нельзя было оторвать от дренажной трубы.

Вставьте дренажный шланг на эту глубину, чтобы его нельзя было оторвать от дренажной трубы.

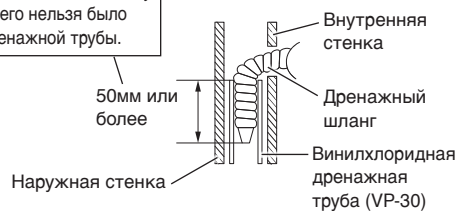

⚠ ВНИМАНИЕ

Внутренний блок достаточно большой. При его перемещении соблюдайте осторожность, чтобы не потерять равновесие.

6. Электропроводка

- 1) Снимите изоляцию на концах проводов (15мм).
- 2) Крепко привинтите провода к соответствующим клеммам с учетом цвета проводов и номера клемм на клеммном блоке внутреннего и наружного блока.
- 3) Соедините провода заземления с соответствующими клеммами.
- 4) Потяните провода чтобы убедиться, что они надежно закреплены и зафиксируйте с помощью держателя провода.
- 5) В случае подсоединения к системе ручного управления. Проложите соединительный шнур системы ручного управления и прикрепите S21.
(См. "Соединение с системой ручного управления" на стр. 18.)
- 6) Уложите провода так, чтобы сервисная крышка плотно прилегала, и закройте крышку.

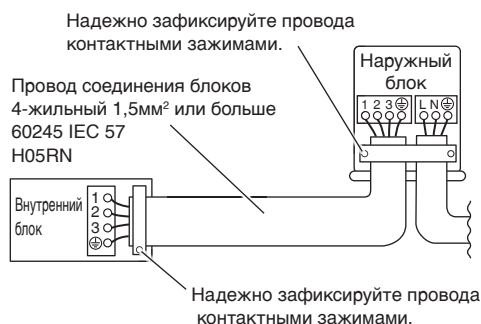
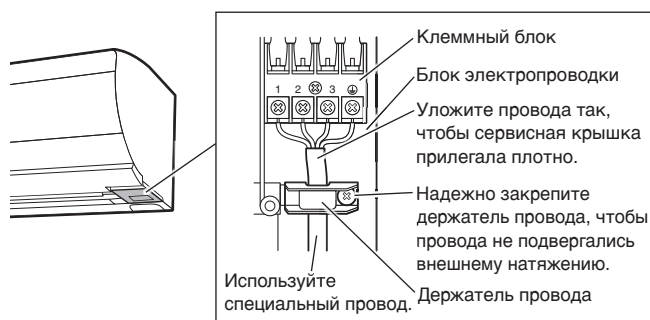

⚠ ОСТОРОЖНО

- Не используйте разветвленную проводку, разветвители, удлинительные шнуры, так как это может привести к перегреву, поражению электрическим током или возгоранию.
- Не используйте внутри прибора электрические детали, приобретенные в местной торговой сети. (Не отводите от клеммного блока питание для дренажного насоса и других устройств.) Это может привести к поражению электрическим током или пожару.
- Не подсоединяйте провод питания к внутреннему блоку. Это может привести к поражению электрическим током или пожару.

Установка внутреннего блока

7. Дренажный трубопровод

1) Подсоедините дренажный шланг как показано справа.

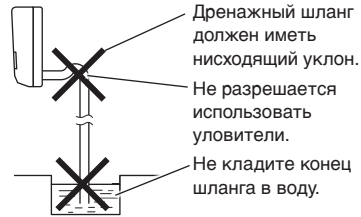

2) Снимите воздушные фильтры и налейте немного воды в дренажный поддон, чтобы убедиться, что вода течет плавно.

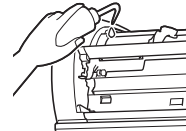

3) Если требуется удлинение дренажного шланга или замоноличенный дренажный трубопровод, используйте подходящие детали для переднего конца шланга.



4) Если нужно удлинить дренажный шланг, используйте удлинительный шланг внутренним диаметром 16мм. Необходимо выполнить тепловую изоляцию внутренней секции удлинительного шланга.

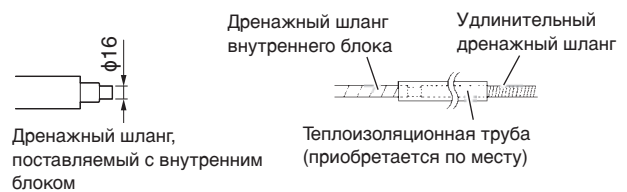

5) При подсоединении жесткой поливинилхлоридной трубы (номинальный диаметр 13мм) непосредственно к дренажному шлангу, прикрепленному к внутреннему блоку с помощью замоноличенного трубопровода, используйте в качестве муфты имеющееся в продаже дренажное гнездо (номинальный диаметр 13мм).

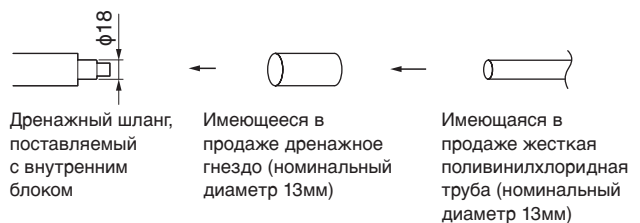

8. Повышение прочности установки

• Для повышения прочности установки рекомендуется винтами закреплять внутренний блок на монтажной пластине (A).

- 1) Снимите крышку трубы передней решетки (внизу). (4 язычка)
- 2) Закрепите внутренний блок с помощью крепежных винтов внутреннего блока (C).
- 3) Прикрепите крышку.

Поднимите нижнюю часть внутреннего блока и снимите крышку трубы.



Рекомендации по монтажу наружного блока

- Если на пути потока всасываемого или выпускаемого воздуха наружного блока находится стена или иное препятствие, выполняйте следующие рекомендации по монтажу.
- Для любой из нижеследующих схем монтажа высота стены на выпускной стороне должна быть не более 1200мм.

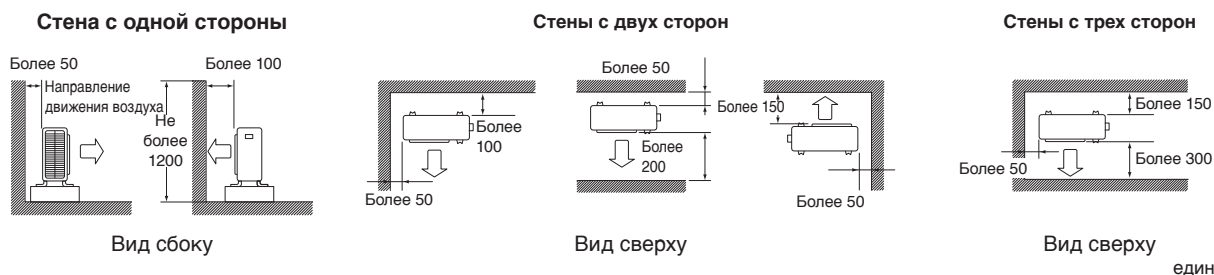

Меры предосторожности при монтаже наружного блока

- Проверьте прочность и уровень монтажной поверхности, чтобы прибор не вызывал вибрацию или шум во время работы.
- Надежно закрепите блок с помощью фундаментных болтов в соответствии с чертежом фундамента. (Подготовьте 4 комплекта фундаментных болтов M8 или M10, гаек и шайб, которые имеются в продаже).
- Лучше закручивать фундаментные болты так, чтобы их концы выходили на 20мм из поверхности фундамента.

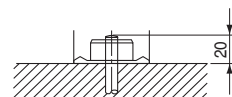

Монтаж наружного блока

1. Установка наружного блока

- 1) При монтаже наружного блока см. “Выбор места монтажа” на стр. 5 и “Установочные чертежи внутреннего/ наружного блока” на стр. 6.
- 2) Если нужен дренажный трубопровод, выполняйте следующие процедуры.

2. Дренажный трубопровод

- 1) Используйте дренажное гнездо (H) для дренажа.
- 2) Если дренажное отверстие закрыто монтажным основанием или поверхностью пола, установите под ножками наружного блока дополнительные опоры высотой минимум 30мм.
- 3) В холодных регионах не следует использовать дренажный шланг с наружным блоком. (В противном случае дренажная вода может замерзнуть и ухудшить теплотехнические характеристики.)

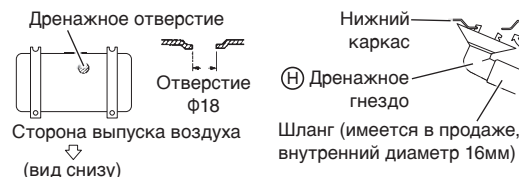

3. Развальцовка конца трубы

- 1) Отрежьте конец трубы с помощью трубореза.
- 2) Снимите заусенцы. Для этого наклоните трубу отрезанным концом вниз, чтобы стружки не попали в трубу.
- 3) Установите на трубу гайку раструба.
- 4) Развальцуйте трубу.
- 5) Проверьте правильность развальцовки.

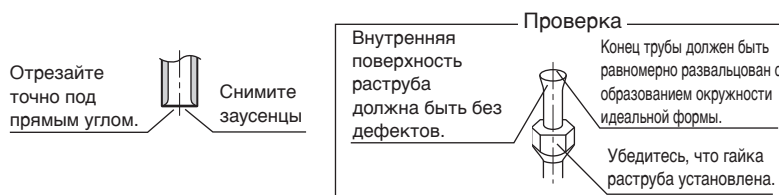

Развальцовка

Установите точно в положение, показанное ниже.

	Раструбное приспособление для развальцовки R32 или R410A	Обычное раструбное приспособление для развальцовки	
	Тип муфты	Тип муфты (жесткое крепление)	Тип барашковой гайки (британского типа)
A	0-0,5ММ	1,0-1,5ММ	1,5-2,0ММ

⚠ ОСТОРОЖНО

- Не используйте минеральное масло на расширяющейся части.
- Минеральное масло не должно попадать в систему, так как это может привести к уменьшению срока службы блоков.
- Нельзя пользоваться трубами, которые уже ранее использовались для монтажа. Используйте только те детали, которые входят в комплект устройства.
- Не устанавливайте осушитель на блок с R32, чтобы не уменьшить его срок службы.
- Сушильный агент может раствориться и повредить систему.
- Неполная развальцовка может вызвать утечку газообразного хладагента.

Монтаж наружного блока

4. Трубопровод хладагента

⚠ ВНИМАНИЕ

- Используйте гайку раструба, прикрепленную к основному устройству. (Для предотвращения образования трещин гайки раструба в результате старения.)
 - Для предотвращения утечки газа наносите охлаждающее масло только на внутреннюю поверхность раструба. (Используйте для R32 охлаждающее масло.)
 - Чтобы предотвратить повреждение гаек раструба и утечку газа, используйте динамометрический гаечный ключ.
- Выровняйте центры обоих раструбов и затяните ручную гайки раструба на 3—4 оборота. Затем затяните до конца с помощью динамометрического гаечного ключа.
 - Для внутреннего раструба можно использовать охлаждающее масло, предназначенное для R410A.

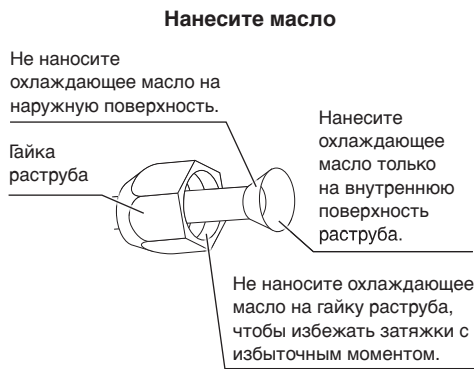

Момент затяжки гайки раструба	
Сторона газа	Сторона жидкости
9,5мм	6,4мм
32,7—39,9Н · м (333—407кгс · см)	14,2—17,2Н · м (144—175кгс · см)

Момент затяжки колпачка клапана	
Сторона газа	Сторона жидкости
9,5мм	6,4мм
21,6—27,4Н · м (220—280кгс · см)	

Момент затяжки крышки сервисного порта	
10,8—14,7Н · м (110—150кгс · см)	

5. Прокладка трубопровода хладагента

5-1 Меры предосторожности при работе с трубами

- Защищайте открытый конец трубы от попадания пыли и влаги.
- Все изгибы трубы должны быть максимально плавными. Для изгибания труб используйте трубогиб.

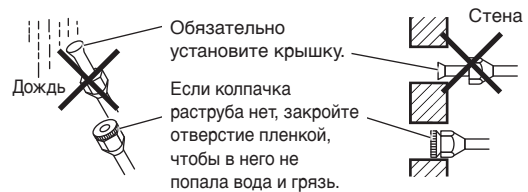

5-2 Выбор меди и изоляционных материалов

При использовании коммерческих медных труб и фитингов выполняйте следующие требования.

- Изоляционный материал Пенополиэтилен
Коэффициент теплопередачи 0,041—0,052Вт/мК (0,035—0,045ккал/мч°С)
Температура поверхности трубы с газообразным хладагентом достигает 110°С макс.
Используемый теплоизоляционный материал должен выдерживать эту температуру.
- Нужно изолировать газовый и жидкостный трубопровод и выдерживать размеры, показанные ниже.

Уплотните край изоляции если есть вероятность, что конденсат из запорного клапана может капать на внутренний блок через зазор между изоляцией и трубой.

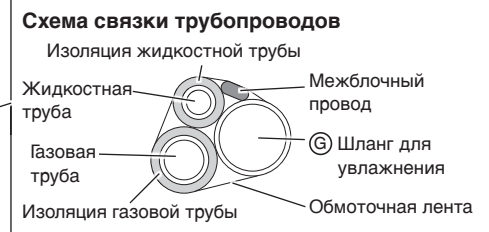
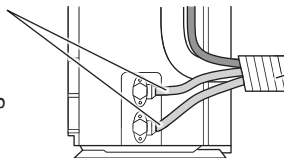

Сторона газа	Сторона жидкости	Тепловая изоляция газовой трубы	Тепловая изоляция жидкостной трубы
Внешний диаметр 9,5мм	Внешний диаметр 6,4мм	Внутренний диаметр 12—15мм	Внутренний диаметр 8—10мм
Минимальный радиус изгиба		Минимальная толщина 10мм.	
30мм или более			
Толщина 0,8мм (C1220T-O)			

- Для труб с газовым и жидкостным хладагентом следует использовать отдельные трубы теплоизоляции.

6. Откачка воздуха вакуумным насосом и проверка на утечку газа

ОСТОРОЖНО

- В контуре охлаждения следует использовать только указанный хладагент (R32).
- В случае утечки газового хладагента нужно немедленно хорошо проветрить комнату.
- R32 и другие хладагенты нужно утилизировать, а не выпускать в окружающую среду.
- **Используйте инструменты для R32 или R410A (такие как измерительная клапанная коробка, подпитывающий шланг или переходник вакуумного насоса).**

- После установки труб нужно откачать воздух с помощью вакуумного насоса и проверить на утечку газа.
- Для работы со штоком запорного клапана используйте торцовый ключ (4мм).
- Все стыки труб хладагента нужно затянуть динамометрическим гаечным ключом до указанного момента затяжки.

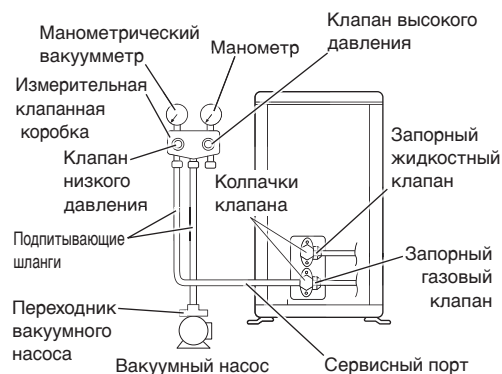

- 1) Соедините выступающую сторону подпитывающего шланга (выходящего из измерительной клапанной коробки) с сервисным портом запорного газового клапана.
 - 2) Полностью откройте клапан низкого давления измерительной клапанной коробки (Lo) и полностью закройте ее клапан высокого давления (Hi).
(В дальнейшем клапан высокого давления не требует работы.)
 - 3) Выполните откачку вакуумным насосом и убедитесь, что манометрический вакуумметр показывает $-0,1\text{МПа}$ (-76см рт. столба).
(Вакуумный насос должен работать по крайней мере 10 минут.)
 - 4) Закройте клапан низкого давления (Lo) измерительной клапанной коробки и остановите вакуумный насос.
(Сохраняйте это состояние несколько минут, чтобы стрелка манометрического вакуумметра не отклонилась назад.)*1
 - 5) Снимите крышки запорного жидкостного клапана и запорного газового клапана.
 - 6) Поверните шток запорного жидкостного клапана на 90° против часовой стрелки с помощью торцового ключа, чтобы открыть клапан.
Через 5 секунд закройте и проверьте на утечку газа.
С помощью мыльной воды проверьте наличие утечки газа из раструба внутреннего и наружного блоков и штоков клапана. После завершения проверки вытрите мыльную воду.
 - 7) Отсоедините подпитывающий шланг от сервисного порта запорного газового клапана и полностью откройте жидкостный и газовый запорный клапаны.
(Не пытайтесь прокрутить шток клапана дальше конечной точки.)
 - 8) Затяните колпачки клапана и крышки сервисного порта жидкостного и газового запорного клапанов с помощью динамометрического гаечного ключа до указанного момента затяжки.
- *1 Если стрелка манометрического вакуумметра отклонится назад, возможно, в хладагенте присутствует вода или есть незатянутое трубное соединение. Проверьте все трубные соединения и при необходимости затяните гайки; затем повторите шаги 2)–4).

Монтаж наружного блока

7. Электропроводка

⚠ ОСТОРОЖНО

- Не используйте разветвленную проводку, разветвители, удлинительные шнуры, так как это может привести к перегреву, поражению электрическим током или возгоранию.
 - Не используйте внутри прибора электрические детали, приобретенные в местной торговой сети. (Не отводите от клеммного блока питание для дренажного насоса и других устройств.) Это может привести к поражению электрическим током или пожару.
 - Обязательно установите датчик утечки на землю. (Тот, который способен управлять высшими гармониками.) (В этом блоке используется инвертор. Это означает, что требуется использование датчика утечки в землю, способного управлять гармониками, чтобы предотвратить отказ самого датчика утечки в землю.)
 - Используйте автоматический выключатель всех полюсов, в котором зазоры между контактами как минимум 3мм.
 - Автоматический выключатель утечки на землю должен работать при токе 30мА или меньше.
 - Не подсоединяйте провод питания к внутреннему блоку. Это может привести к поражению электрическим током или пожару.
- 1) Не включайте автоматический выключатель до завершения всех работ.
 - 2) Снимите изоляцию с концов провода (20мм).
 - 3) Соедините межблочные провода между внутренним и наружным блоком так, **чтобы совпали номера клемм**. Крепко затяните клеммные винты. Для затяжки винтов рекомендуется использовать отвертку с плоской головкой. Винты уплотнены клеммным блоком.

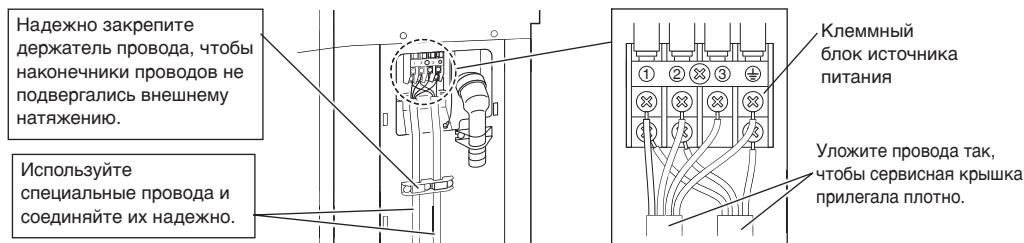
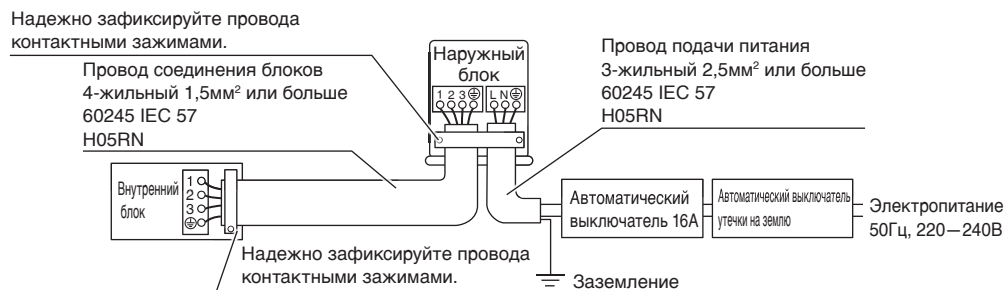

⚠ ВНИМАНИЕ

- При использовании многожильных проводов для соединения с клеммным блоком источника питания нужно использовать круглые обжимные клеммы. Поместите круглые обжимные клеммы на провода до закрытой изоляцией части и закрепите.

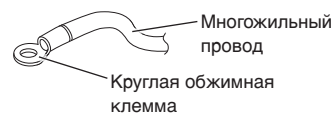

- При установке круглых обжимных клемм используйте следующий способ.

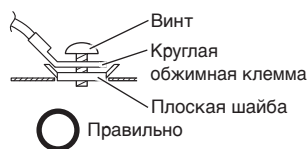
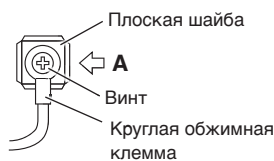

Вид по стрелке **A**

- При установке одножильного провода используйте следующий способ.

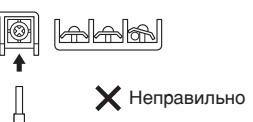

8. Соединение шланга для увлажнения

- Если кондиционер работает без подсоединенного шланга для увлажнения ③, увлажненный воздух заполняет наружный блок и может вызвать короткое замыкание в печатной плате. Обязательно подсоедините шланг для увлажнения.
 - 1) Подсоедините шланг для увлажнения ③ к наружному увлажняющему трубопроводу.
 - 2) Намотайте бандажную ленту ④, чтобы закрепить шланг для увлажнения ③.

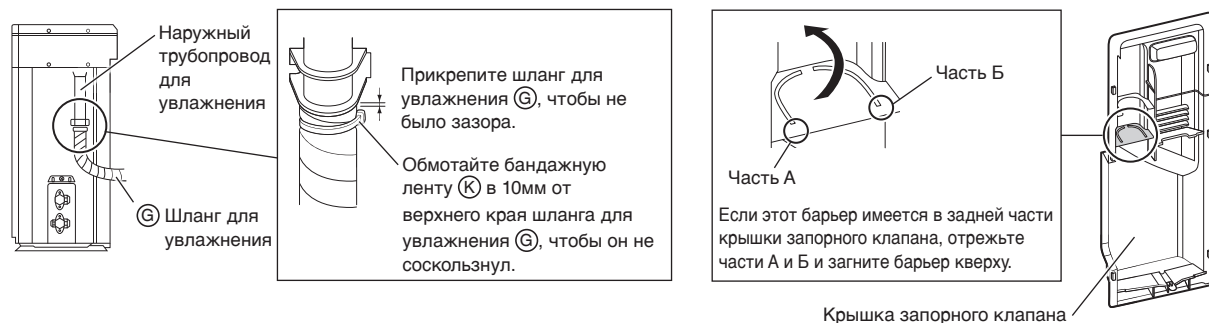

Намотка части бандажной ленты

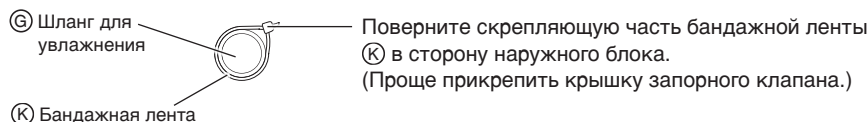

9. Установка длины шланга для увлажнения

- Для обеспечения увлажняющей способности необходимо обеспечить требуемую длину шланга для увлажнения. Для установки длины шланга для увлажнения используйте пульт дистанционного управления. При этом нужно подать питание на устройство, чтобы между ним и пультом дистанционного управления установилась связь.

- 1) Нажмите **SETUP** и удерживайте не менее 5 сек.
 - Отобразится меню по умолчанию.
 - Чтобы выйти из меню, нажмите **CANCEL** или оставьте в нерабочем состоянии на 60 секунд. На дисплее включится режим обычного отображения.
- 2) Нажмите кнопку **▲▼**. Выберите **“Hose length (длина шланга)”**.
- 3) Нажмите **APPLY**, чтобы включить режим установки длины шланга для увлажнения.
 - Нужно направить пульт дистанционного управления на внутренний блок.
 - Отобразится текущая заданная длина шланга для увлажнения. (Установка длины шланга по умолчанию не производится.)

- 4) Нажмите **▲▼** и установите длину шланга для увлажнения.

Длину шланга для увлажнения можно устанавливать в 5 размерах.

~3M	3,1M~4M	4,1M~6M	6,1M~8M	8,1M~10M
-----	---------	---------	---------	----------

- 5) После установки длины шланга для увлажнения нажмите **APPLY**.
 - Направьте пульт дистанционного управления на внутренний блок.
 - 6) Нажмите кнопку **CANCEL**.
 - Установка длины шланга для увлажнения завершена.
- Если длина шланга для увлажнения установлена неправильно, отмените установку с помощью **“Length Reset (Сброс длины)”** на шаге 4) и вновь установите длину шланга. После установки длины шланга для увлажнения на шаге 4) отображается только сброс.
 - Неправильная установка длины шланга для увлажнения может привести к плохой работе и шуму. Обязательно нужно установить длину шланга для увлажнения. (Если этого не сделать, отобразится код ошибки **“UA”**.)

<Когда питание блока не включено>

- Если при установке длины шланга для увлажнения не включить внутренний блок. На вышеуказанном шаге 3) отобразится **“Receive failure (Сбой приема)”**. Однако при выполнении действий шагов 4) и 5) отобразится **“Length set (Длина установлена)”**, и длина шланга для увлажнения сохраняется в пульте дистанционного управления. Во время выполнения действий шагов 4) и 5) должен отображаться код ошибки **“H”**.
- При включении кондиционера информация о длине будет направлена во внутренний блок, и длина шланга для увлажнения будет установлена.

Указания по монтажу

■ Снятие и установка передней панели

• Метод снятия

- 1) Захватите пальцами переднюю панель с двух сторон и откройте до упора.
Если после этого надавить на неё чуть больше её можно будет легко снять.
- 2) Толкая левый штырь на передней панели кондиционера наружу, освободите переднюю панель. (Правый штырь на передней панели кондиционера снимается так же.)
- 3) Сняв оба штыря на передней панели кондиционера, потяните панель на себя и снимите.

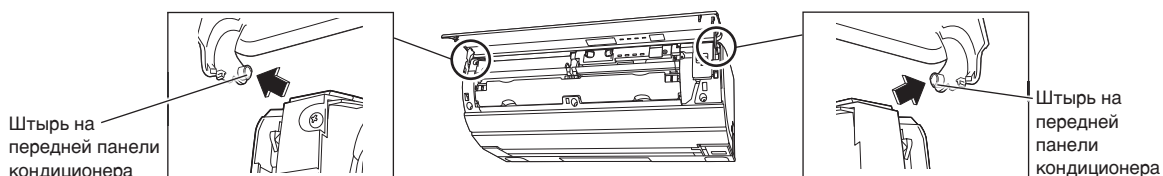

• Метод установки

- Поочередно вставьте правый и левый штырь на передней панели в отверстия и медленно закройте панель.
(Нажмите на обе стороны передней панели.)



■ Снятие и установка передней решетки

• Метод снятия

- 1) Снимите переднюю панель.
- 2) Направьте щиток и дополнительный щиток вниз.
- 3) Снимите блок стримера. (См. Рис. 1)
- 4) Снимите винты, которые крепят переднюю решетку (справа). (3 винта) (См. Рис. 2)
- 5) Поднимая переднюю решетку (наверху) с помощью отвертки с плоской головкой, отсоедините петли и снимите переднюю решетку (справа). (См. Рис. 3)
- 6) Снимите винты, которые крепят переднюю решетку (слева). (2 винта) (См. Рис. 4)
- 7) Поднимая переднюю решетку (наверху) с помощью отвертки с плоской головкой, отсоедините петли и снимите переднюю решетку (слева).
- 8) Вставьте отвертку с плоской головкой и снимите крышку винта. (См. Рис. 5)
- 9) Снимите винт, крепящий сервисную крышку и снимите сервисную крышку. (См. Рис. 6)
- 10) Поднимая центральную часть передней решетки (внизу) к себе, отсоедините 3 ушка. (См. Рис. 7)

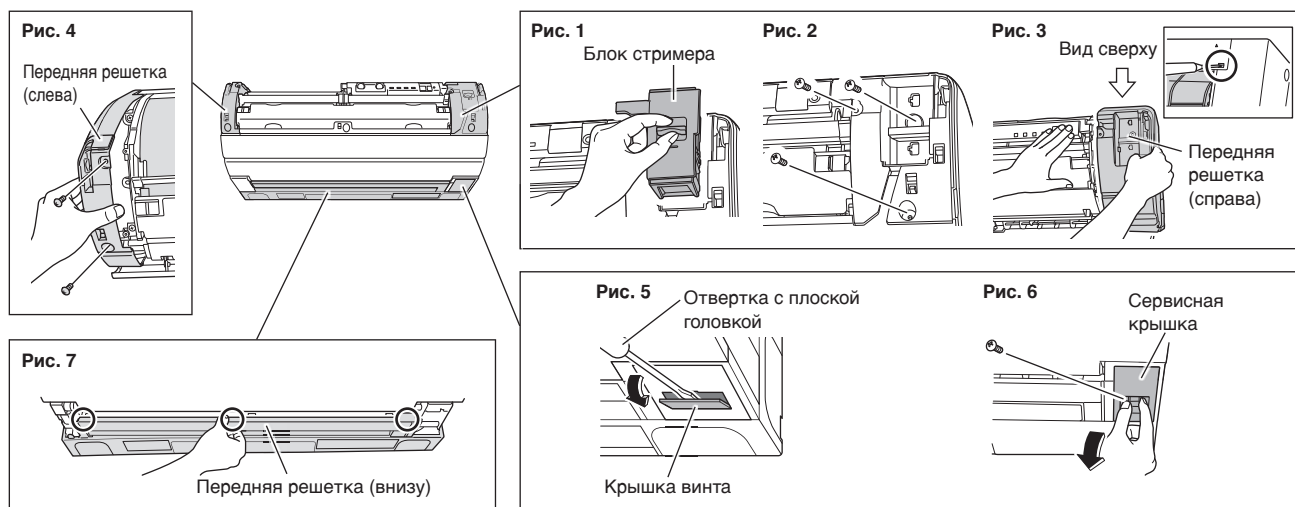

• Метод установки

- 1) Прикрепите переднюю решетку (внизу).
Убедитесь, что ушки по обеим сторонам надежно зацеплены. (См. Рис. 8)
- 2) Прикрепите сервисную крышку и зажмите с помощью винта.
- 3) Прикрепите крышку винта.
- 4) Прикрепите передние решетки (левую и правую) и затяните монтажные винты (2 — с левой стороны и 3 — с правой стороны).
Передние решетки (правая и левая), вероятно, нахлестываются на нижнюю переднюю решетку. При креплении обращайтесь на это внимание. (См. Рис. 9)

Рис. 8



Рис. 9



■ Как задать разные адреса

- Если в комнате установлены 2 внутренних блока, 2 беспроводных пульта дистанционного управления можно настроить для разных адресов.
Измените настройку адреса одного или двух блоков.
- Подробные сведения см. в Руководстве по эксплуатации.

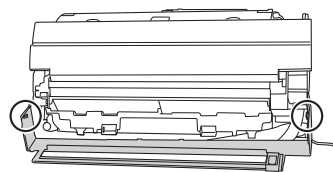
■ Соединение с системой ручного управления (Проводной пульт дистанционного управления, центральный пульт дистанционного управления и др.)

- 1) Снимите переднюю панель, блок стримера и переднюю решетку (справа). (3 винта) (см. стр. 17)
- 2) Снимите крышку блока электропроводки. (3 язычка)
- 3) Вставьте соединительный шнур ручного управления в разъем подключения системы ручного управления "S21" (белый).
- 4) Проведите соединительный шнур ручного управления.
- 5) Установите крышку блока электропроводки на место. (3 язычка)
- 6) Установите на место переднюю решетку (справа), блок стримера и переднюю панель.

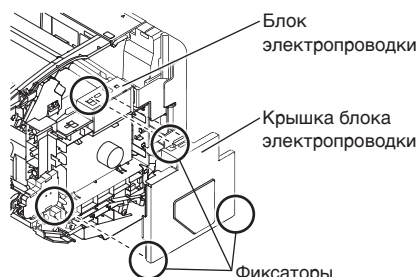

Прокладка соединительного шнура ручного управления



■ Операция откачки

Для защиты окружающей среды при перемещении или утилизации блока нужно выполнить откачку.

- 1) Снимите колпачок запорного жидкостного и газового клапана.
- 2) Выполните операцию принудительного охлаждения.
- 3) Через 5—10 минут закройте запорный жидкостный клапан торцовым ключом.
- 4) Через 2—3 минуты закройте запорный газовый клапан и прекратите операцию принудительного охлаждения.

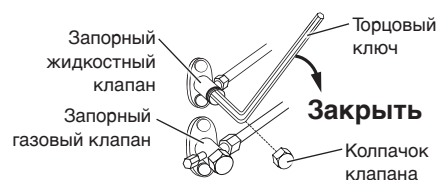

После работы установите колпачок клапана на место.

<Операция принудительного охлаждения>

Использование переключателя "ВКЛ.—ВЫКЛ." внутреннего блока

Откройте переднюю панель, нажмите на переключатель "ВКЛ.—ВЫКЛ." внутреннего блока и удерживайте в течение 5 секунд. (Операция начинается.)

- Операция принудительного охлаждения автоматически остановится примерно через 15 минут.
Для остановки операции нажмите на переключатель "ВКЛ.—ВЫКЛ." внутреннего блока.

⚠ ВНИМАНИЕ

После закрытия запорного жидкостного клапана, в течение 3 минут закройте запорный газовый клапан и затем выключите операцию принудительного охлаждения.

Испытание и тестирование

1. Настройка положения после установки внутреннего блока

- С учетом формы комнаты и определением места монтажа можно получить надлежащий контроль направления воздушного потока. Если эти факторы не заданы правильно, трудно будет добиться надлежащего контроля температуры в помещении в зависимости от настроек потока воздуха.

Подробные сведения см. в Руководстве по эксплуатации.



- Нажмите кнопку **SETUP**.
- Нажмите кнопку,  чтобы выбрать **“INSTALLED POSITION (монтажное положение)”** и нажмите **APPLY**.
- Выберите нужный пункт и нажмите **APPLY**.

2. Монтаж фотокаталитического фильтра для очистки и дезодорирования воздуха

- Откройте переднюю панель и снимите пылеуловительную коробку. Опустите раму стопора фильтра (желтая) справа.

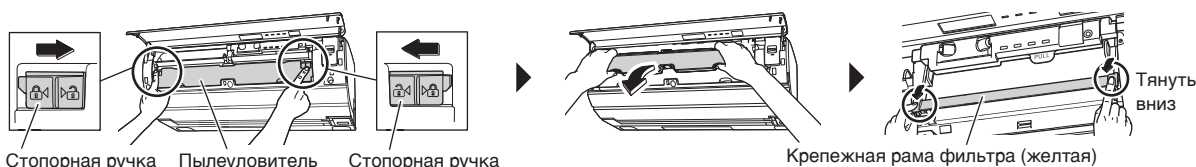

- Отведите дисплей (черный) вверх и снимите воздушный фильтр.

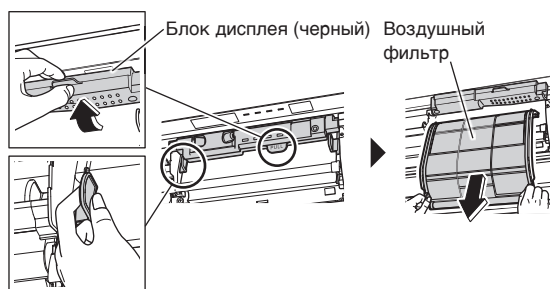

- Установите  фильтр для фотокаталитической очистки воздуха и дезодорирования

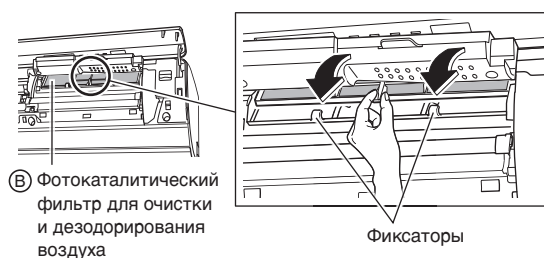

- Установите воздушный фильтр и пылеуловительную коробку на место.





3. Испытание и тестирование

3-1 Измерьте напряжение питания и убедитесь, что оно в нормативном диапазоне

3-2 Испытание нужно проводить в режиме ОХЛАЖДЕНИЯ или ОБОГРЕВА

- В режиме ОХЛАЖДЕНИЯ выберите самую низкую программируемую температуру; в режиме ОБОГРЕВА выберите самую высокую программируемую температуру.
 - Процедуру испытания можно отключить в любом режиме, в зависимости от температуры в помещении. Для испытания используйте пульт дистанционного управления, как описано ниже.
 - После завершения испытания установите нормальный уровень температуры (26—28°C в режиме ОХЛАЖДЕНИЯ, 20—22°C в режиме ОБОГРЕВА).
 - В целях защиты системы, после выключения повторный запуск возможен только через 3 минуты.

3-3 Для испытания в режиме увлажнения включите режим испытаний с пульта дистанционного управления в соответствии со следующими инструкциями и нажмите кнопку 

Испытание с использованием пульта дистанционного управления
1) Нажмите  и удерживайте не менее 5 сек. (Отобразится меню по умолчанию.)
2) Нажмите кнопку  , чтобы выбрать “Test mode (Режим испытаний)” и нажмите кнопку  . <ul style="list-style-type: none"> Блок входит в режим испытаний и на экране отображается .
3) Нажмите эту кнопку для выбора режима работы, который нужно испытать (ОХЛАЖДЕНИЕ/НАГРЕВАНИЕ/УВЛАЖНЕНИЕ). <ul style="list-style-type: none"> Испытание автоматически остановится примерно через 30 минут. Для выключения испытания нажмите .

3-4 Для проверки работоспособности блока задействуйте его в соответствии с руководством по эксплуатации

3-5 Убедитесь, что кондиционер не работает перед выполнением ОЧИСТКИ ФИЛЬТРА

1) Нажмите кнопку  и убедитесь, что процесс ОЧИСТКА ФИЛЬТРА идет без сбоев.

3-6 После испытания перезагрузите полную потребляемую мощность

1) Нажмите кнопку .

2) Нажмите кнопку , чтобы выбрать “RESET USED POWER (перезагрузка используемого питания)” и нажмите .

3) Отобразится “RESET with APPLY (СБРОС с ПОДТВЕРЖДЕНИЕМ)”. При нажатии  полная потребляемая мощность будет перезагружена.

- Даже если кондиционер не работает, он потребляет некоторое количество электроэнергии. Если заказчик не собирается использовать блок сразу после установки, отключите автоматический выключатель, чтобы избежать потерь энергии.

4. Пункты выполнения испытания

Пункты выполнения испытания	Симптом	Проверка
Внутренний и наружный блоки установлены надлежащим образом на твердых основаниях.	Падение, вибрация, шум, узкий обнаруживаемый диапазон датчика УМНЫЙ ГЛАЗ	
Правильно ли прикреплены воздушный фильтр и пылеуловитель?	Шум, утечка воды, отключена функция ОЧИСТКИ ФИЛЬТРА	
Установлен ли фотокаталитический фильтр для очистки и дезодорирования воздуха?	Шум, утечка воды, отключена функция ОЧИСТКИ ФИЛЬТРА	
Выполнена ли проверка на отсутствие утечки газообразного хладагента?	Неполная функция охлаждения/нагрева	
Труба газообразного хладагента и жидкостная труба, а также удлинение внутреннего дренажного шланга имеют тепловую изоляцию.	Утечка воды	
Дренажная линия установлена правильно.	Утечка воды	
Спрашивали ли вы клиента относительно необходимости дренажного трубопровода для наружного блока?	Вытекание дренажной воды из отверстия в нижней части наружного блока	
Производит ли дренажный шланг аномальный шум (стук) при использовании вентилятора или иных устройств?	Шум (использование дополнительной сливной пробки при подводе воздуха.)	
Система заземлена надлежащим образом.	Опасность поражения электрическим током	
Специальные провода используются для межблочной проводки.	Не работают или выгорели	
Впуск или выпуск внутреннего или наружного блока имеют свободный путь потока воздуха.	Неполная функция охлаждения/нагрева	
Запорные клапаны открыты.	Неполная функция охлаждения/нагрева	
Внутренний блок надлежащим образом получает команды пульта дистанционного управления.	Неработоспособный	
Проверена ли настройка адреса?	Неработоспособный	
Установлена ли длина шланга для увлажнения?	<ul style="list-style-type: none"> Индикатор РАБОТА мигает около 2 минут, в то время как кондиционер выключен. Плохая работа и шум 	
Правильно ли задана форма комнаты?	Плохое охлаждение	

DAIKIN INDUSTRIES, LTD.

Head office:

Umeda Center Bldg., 2-4-12, Nakazaki-Nishi,
Kita-ku, Osaka, 530-8323 Japan

Tokyo office:

JR Shinagawa East Bldg., 2-18-1, Konan,
Minato-ku, Tokyo, 108-0075 Japan

DAIKIN EUROPE N.V.

Zandvoordestraat 300, B-8400 Oostende, Belgium

DAIKIN ISITMA VE SOĞUTMA SİSTEMLERİ SAN.TİC. A.Ş.

Küçükbakkalköy Mah. Kayışdağı Cad. No:1 Kat :21-22 34750 Ataşehir

İSTANBUL / TÜRKİYE

Tel :0216 453 27 00

Faks :0216 671 06 00

Çağrı Merkezi :444 999 0



The two-dimensional bar code is
a manufacturing code.

3P338604-1D M12B406C (1601) HT