



# Інструкція з експлуатації

## Настінний кондиціонер повітря Daikin



CTXA15A2V1BW  
FTXA20A2V1BW  
FTXA25A2V1BW  
FTXA35A2V1BW  
FTXA42A2V1BW  
FTXA50A2V1BW

CTXA15(A)(B)2V1BS  
FTXA20(A)(B)2V1BS  
FTXA25(A)(B)2V1BS  
FTXA35(A)(B)2V1BS  
FTXA42(A)(B)2V1BS  
FTXA50(A)(B)2V1BS

CTXA15(A)(B)2V1BT  
FTXA20(A)(B)2V1BT  
FTXA25(A)(B)2V1BT  
FTXA35(A)(B)2V1BT  
FTXA42(A)(B)2V1BT  
FTXA50(A)(B)2V1BT

CTXA15B2V1BB  
FTXA20B2V1BB  
FTXA25B2V1BB  
FTXA35B2V1BB  
FTXA42B2V1BB  
FTXA50B2V1BB

Інструкція з експлуатації  
Настінний кондиціонер Daikin

Українська

<b>1 Про документацію</b>	<b>2</b>
1.1 Про цей документ .....	2
<b>2 Про систему</b>	<b>3</b>
2.1 Внутрішній блок .....	3
2.2 Про інтерфейс користувача .....	3
2.2.1 Компоненти: Інтерфейс користувача (пульт) .....	4
2.2.2 Експлуатація інтерфейсу користувача .....	4
<b>3 До початку роботи</b>	<b>4</b>
3.1 Кріплення інтерфейсу користувача на стіні .....	4
3.2 Вставлення батарей .....	4
3.3 Годинник .....	5
3.3.1 Встановлення годинника .....	5
3.4 Яскравість екрану внутрішнього блоку .....	5
3.4.1 Налаштування яскравості екрану внутрішнього блоку .....	5
3.5 Вмикання живлення .....	5
3.6 Зміна параметру положення внутрішнього блоку .....	5
<b>4 Експлуатація</b>	<b>6</b>
4.1 Експлуатаційний діапазон .....	6
4.2 Режим роботи та уставка температури .....	6
4.2.1 Запуск/зупинка режиму роботи та встановлення температури .....	6
4.3 Швидкість повітря .....	6
4.3.1 Регулювання швидкості повітря .....	7
4.4 Напрямок потоку повітря .....	7
4.4.1 Регулювання вертикального напрямку потоку повітря .....	7
4.4.2 Регулювання горизонтального напрямку потоку повітря .....	7
4.4.3 Застосування напрямку 3D-потоку повітря .....	7
4.5 Комфортний потік повітря та робота за допомогою датчика INTELLIGENT EYE .....	7
4.5.1 Функція комфортного потоку повітря .....	7
4.5.2 Робота у режимі INTELLIGENT EYE .....	8
4.5.3 Початок та припинення роботи у режимах комфортного потоку повітря та INTELLIGENT EYE .....	8
4.6 Режим ПІДВИЩЕНОЇ ПОТУЖНОСТІ .....	8
4.6.1 Початок та припинення роботи у режимі ПІДВИЩЕНОЇ ПОТУЖНОСТІ .....	8
4.7 Режими ЕКОНОМ та тихої роботи зовнішнього блоку .....	9
4.7.1 Режим ЕКОНОМ .....	9
4.7.2 Функція ТИХА РОБОТА ЗОВНІШНЬОГО БЛОКУ .....	9
4.7.3 Початок та припинення роботи у режимах ЕКОНОМ та ТИХА РОБОТА ЗОВНІШНЬОГО БЛОКУ .....	9
4.8 Функція Flash Streamer (очищення повітря) .....	9
4.8.1 Початок та припинення роботи іонізаційного фільтра Flash Streamer (очищення повітря) .....	9
4.9 Функція ТАЙМЕР УВМК/ВИМК .....	9
4.9.1 Початок та припинення роботи таймеру ВИМИКАННЯ .....	10
4.9.2 Початок та припинення роботи таймеру ВИМИКАННЯ .....	10
4.9.3 Комбінована робота таймера ВИМИКАННЯ та таймера ВИМИКАННЯ .....	10
4.10 Функція тижневого таймеру .....	10
4.10.1 Налаштування функції тижневого таймеру .....	11
4.10.2 Копіювання записів .....	11
4.10.3 Перевірка записів .....	12
4.10.4 Вимикання та повторна активація роботи тижневого таймеру .....	12
4.10.5 Видалення записів .....	12
4.11 З'єднання з бездротовою локальною мережею .....	12
4.11.1 Заходи безпеки при використанні бездротового адаптера .....	12

4.11.2 Встановлення додатку Daikin Online Controller .....	12
4.11.3 Встановлення бездротового з'єднання .....	12

<b>5 Економія енергії та оптимізація роботи</b>	<b>14</b>
<b>6 Регламентне та технічне обслуговування</b>	<b>15</b>
6.1 Огляд: Обслуговування та сервіс .....	15
6.2 Очищення внутрішнього блоку та інтерфейсу користувача ..	15
6.3 Очищення передньої панелі .....	16
6.4 Відкривання передньої панелі .....	16
6.5 Про повітряні фільтри .....	16
6.6 Чищення повітряних фільтрів .....	16
6.7 Очищення фільтра видалення запаху з титанового апатиту та фільтра з частинками срібла (Ag-іонний фільтр) ..	16
6.8 Заміна фільтра видалення запаху з титанового апатиту та фільтра з частинками срібла (Ag-іонний фільтр) .....	17
6.9 Закривання передньої панелі .....	17
6.10 Зняття передньої панелі .....	17
6.11 Перед періодами тривалої холодної роботи врахуйте наступне .....	17
<b>7 Пошук та усунення несправностей</b>	<b>18</b>
7.1 Пошук несправностей адаптера бездротового з'єднання .....	18
<b>8 Утилізація</b>	<b>19</b>

## 1 Про документацію

### 1.1 Про цей документ

Дякуємо за придбання цього виробу. Будь ласка:

- збережіть документацію для довідок у майбутньому.

#### Цільова аудиторія

Кінцеві користувачі



#### ІНФОРМАЦІЯ

Цей пристрій мають використовувати компетентні або навчені користувачі у магазинах, на підприємствах легкої промисловості й на фермах, або неспеціалісти у комерційних та побутових цілях.

#### Комплект документації

Цей документ входить до комплекту документації. Повний комплект містить наступні матеріали:

- Загальні заходи безпеки**
  - Інструкції з техніки безпеки, які необхідно прочитати перед експлуатацією системи
  - Формат: паперовий (у коробці внутрішнього блоку)
- Посібник з експлуатації:**
  - Короткий посібник із застосування основних функцій
  - Формат: паперовий (у коробці внутрішнього блоку)
- Довідковий посібник користувача:**
  - Детальні покрокові інструкції та довідкова інформація із застосування основних та розширених функцій
  - Формат: цифрові файли на веб-сторінці.

Останні версії документації з комплекту поставки можуть бути доступними на регіональному веб-сайті Daikin, або ж їх можна отримати за посередництвом вашого монтажника.

Оригінальну документацію складено англійською мовою. Документація будь-якими іншими мовами є перекладом.

## 2 Про систему



### ПОПЕРЕДЖЕННЯ: ЛЕГКОЗАЙМИСТИЙ МАТЕРІАЛ

Холодоагент у цьому пристрої є помірно вогнєнебезпечним.



### ОБЕРЕЖНО

У внутрішньому блоці знаходиться радіобладнання, мінімальна відстань між випромінюючою частиною обладнання та користувачем становить 10 см.



### УВАГА

НЕ використовуйте систему для інших цілей. Щоб запобігти зниженню якості, НЕ використовуйте пристрій для охолодження прецизійних інструментів, їжі, рослин, тварин або витворів мистецтва.

## 2.1 Внутрішній блок



### ОБЕРЕЖНО

НЕ вставляйте пальці, стрижні або інші предмети у вхід або вихід повітря. Вентилятор обертається з великою швидкістю та може призвести до травм.



### ІНФОРМАЦІЯ

Рівень звукового тиску становить менш ніж 70 дБА.



### ПОПЕРЕДЖЕННЯ

- Не модифікуйте, не розбирайте, не знімайте, не збирайте та не ремонтуєте пристрій самостійно, оскільки невірне розбирання або встановлення може призвести до ураження електричним струмом або пожежі. Зверніться до свого дилера.
- У разі випадкових витоків холодоагенту переконайтеся у відсутності джерел відкритого вогню. Холодоагент сам по собі є безпечним, нетоксичним та помірно вогнєнебезпечним, але він може виділяти токсичні гази у разі випадкового витоку в приміщення, в якому є джерела горючого повітря, такі як нагрівачі, кухонні плити та інше. Перш ніж продовжити використання, завжди звертайтеся до кваліфікованої особи за підтвердженням того, що точка витоку відремонтована або виправлена.

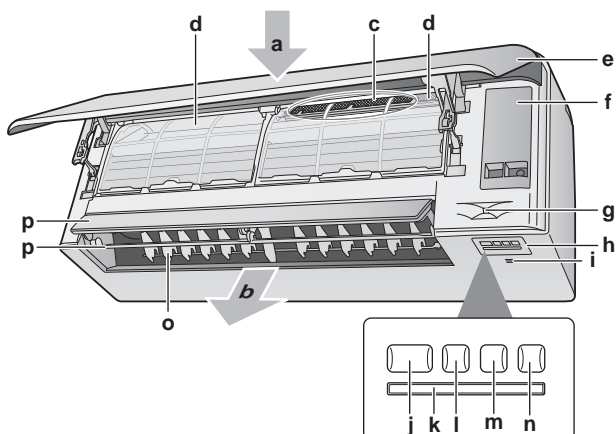

- a Вхід повітря
- b Вихід повітря
- c Фільтр видалення запаху з титанового апатиту та фільтр з частинками срібла (Ag-іонний фільтр)
- d Повітряний фільтр
- e Передня панель
- f Кришка для обслуговування
- g Датчик INTELLIGENT EYE
- h Екран

- i Датчик температури та вологості приміщення
- j Перемикач ON/OFF та індикатор роботи (зелений)
- k Приймач сигналів
- l Індикатор таймера (помаранчевий)
- m Індикатор INTELLIGENT EYE (зелений)
- n Перемикач ON/OFF бездротового адаптера
- o Вертикальні жалюзі (вертикальні лопатки)
- p Горизонтальні жалюзі (горизонтальні лопатки)

**Примітка:** Фільтр видалення запаху з титанового апатиту та фільтр з частинками срібла можна міняти місцями.

### Кнопка УВМК/ВИМК

Якщо пульт користувача відсутній, для початку та зупинки роботи можна натиснути кнопку УВМК/ВИМК внутрішнього блоку. При запуску роботи за допомогою цієї кнопки застосовуються наступні налаштування:

- Режим роботи = автоматичний
- Налаштування температури = 25°C
- Налаштування швидкості повітря = автоматичне

## 2.2 Про інтерфейс користувача

- Пряме сонячне світло.** ЗАПОБІГАЙТЕ потраплянню прямого сонячного світла на пульт користувача.
- Пил.** Накопичення пилу на передавачі або приймачі сигналу погіршує якість обміну даними. Витирайте пил м'якою тканиною.
- Флуоресцентне освітлення.** Якщо в приміщенні знаходяться флуоресцентні лампи, передача сигналу може припинитися. У такому разі зверніться до особи, відповідальної за встановлення.
- Інші електроприлади.** Якщо від сигналів пульта користувача працюють інші електроприлади, перенесіть такі прилади або зверніться до особи, відповідальної за встановлення.
- Завіси.** Обміну сигналами між пристроєм та пультом користувача на мають перешкоджати завіси або інші предмети.



### УВАГА

- Бережіть інтерфейс користувача від падіння.
- НЕ допускайте потрапляння води на інтерфейс користувача.

## 3 До початку роботи

### 2.2.1 Компоненти: Інтерфейс користувача (пульт)

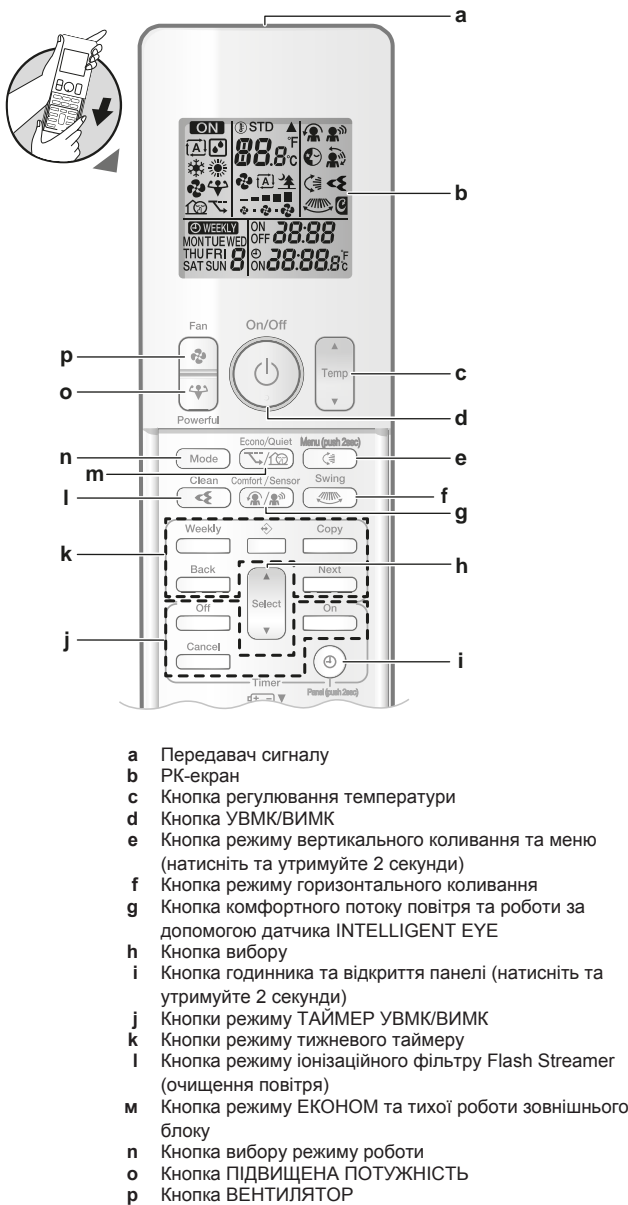

#### **i** ІНФОРМАЦІЯ

За допомогою  (утримуйте 2 секунди) можна відкрити передню панель при очищенні повітряних фільтрів. Див. розділ "6.4 Відкриття передньої панелі" [▶ 16].

### 2.2.2 Експлуатація інтерфейсу користувача

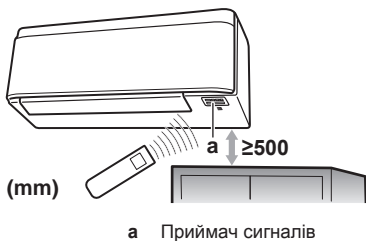

**Примітка:** На відстані 500 мм від приймача сигналів не має бути ніяких перепинів. Вони можуть завадити прийому сигналу інтерфейсу користувача.

- 1 Наведіть передавач сигналу на приймач сигналів на внутрішньому блоці (максимальна відстань обміну сигналами складає близько 7 м).

**Результат:** Коли внутрішній блок приймає сигнал від інтерфейсу користувача, подається звуковий сигнал:

Звуковий сигнал	Опис
Біп-біп	Початок роботи.
Біп	Зміна налаштування.
Довгий "біп"	Зупинка роботи.

## 3 До початку роботи

### 3.1 Кріплення інтерфейсу користувача на стіні

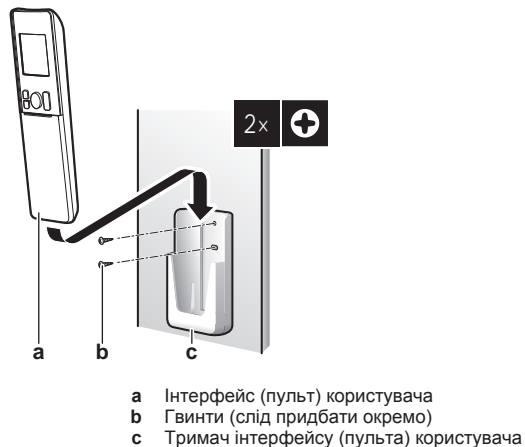

- 1 Оберіть місце, з якого сигнали зможуть досягти блоку.
- 2 Закріпіть тримач на стіні або в іншому місці відповідними гвинтами.
- 3 Повісьте пульт користувача на тримач.

### 3.2 Вставлення батарей

Строк експлуатації батарей складає біля 1 року.

- 1 Зніміть передню кришку.
- 2 Вставте одразу обидві батареї.
- 3 Встановіть передню кришку на місце.

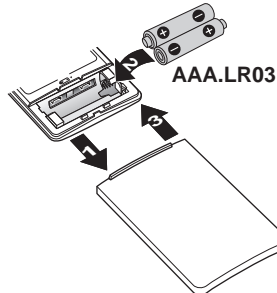

#### **i** ІНФОРМАЦІЯ

- Малий заряд батареї показує мерехтіння РК-екрану.
- ЗАВЖДИ міняйте обидві батареї водночас.

### 3.3 Годинник

Якщо на внутрішньому годиннику внутрішнього блоку встановлено НЕВІРНИЙ час, ТАЙМЕР ВМИКАННЯ/ВМИКАННЯ та тижневий таймер працюватимуть неточно. Встановлювати годинник повторно потрібно:

- Після того, як автоматичний вимикач вимкнув пристрій.
- Після зникнення живлення.
- Після заміни батарей пульта користувача.

#### 3.3.1 Встановлення годинника



**Примітка:** Якщо час не задано, мерехтять MON, ☉ та 0:00.

- 1 Натисніть .

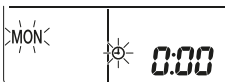
**Результат:** Блімає MON та ☉





- 2 Натисніть  або  для встановлення поточного дня тижня.

**Примітка:** Утримання  або  швидко збільшує або зменшує налаштування часу.

- 3 Натисніть .

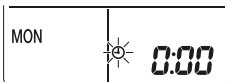
**Результат:** Блімає ☉.



- 4 Натисніть  або  для встановлення вірного часу.

- 5 Натисніть .

**Результат:** Налаштування завершено. Блімає .

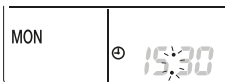

### 3.4 Яскравість екрану внутрішнього блоку

Налаштуйте потрібну яскравість екрану внутрішнього блоку або вимкніть екран.

#### 3.4.1 Налаштування яскравості екрану внутрішнього блоку

- 1 Натисніть кнопку  та утримуйте її натиснутою протягом не менш ніж 2 секунди.

**Результат:** На екрані відображається меню 1. Блімає 1.

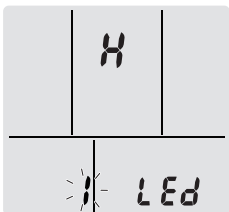

- 2 Натисніть .

- 3 Натисніть  або  для наступної зміни налаштування:



...блімає	Яскравість...
H	Висока
L	Низька
of	Вимкн.

- 4 Для підтвердження обраного налаштування натисніть .

**Результат:** Параметр яскравості змінений.

**Примітка:** Екран автоматично повертається до екрану за замовчуванням через 60 секунд. Аби повернутися до екрану за замовчуванням раніше, натисніть  двічі.

### 3.5 Вмикання живлення

- 1 Увімкніть вимикач.

**Результат:** Жалюзі внутрішнього блоку відкриваються та закриваються для встановлення початкового положення.

### 3.6 Зміна параметру положення внутрішнього блоку

Встановіть положення внутрішнього блоку для запобігання потрапляння потоку повітря безпосередньо на стіни.

- 1 Натисніть кнопку  та утримуйте її натиснутою протягом не менше 2 секунд.

**Результат:** На екрані відображається меню 1.

- 2 Натисніть  або  для виклику меню 3.

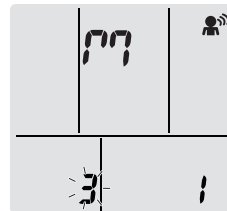

**Результат:** На екрані відображається меню 3. 3 блимає.

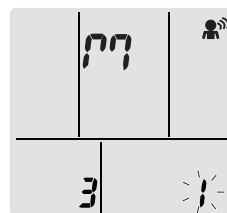

- 3 Натисніть  для вибору меню.

**Результат:** Блімає 1.



- 4 Натисніть  або  для наступної зміни налаштування:



Якщо пристрій...	Символ	Блімає	Результат
Посередині стіни (заводське налаштування)	1	1	
≤500 мм від стіни праворуч	2	2	

## 4 Експлуатація

Якщо пристрій...	Символ	Блимає	Результат
≤500 мм від стіни ліворуч			

**Результат:** Діапазон потоку повітря змінюється для запобігання прямого потрапляння на стіну.

## 4 Експлуатація

### 4.1 Експлуатаційний діапазон

Безпечна й ефективна робота пристрою гарантується у наступних діапазонах температури та вологості.

Режим роботи	Експлуатаційний діапазон
Охолодження <sup>(a)</sup>	<ul style="list-style-type: none"> <li>Зовнішня температура: -10~46°C DB</li> <li>Кімнатна температура: 18~32°C DB</li> <li>Кімнатна вологість: ≤80%</li> </ul>
Нагрівання <sup>(a)</sup>	<ul style="list-style-type: none"> <li>Зовнішня температура: -15~24°C DB</li> <li>Кімнатна температура: 10~30°C DB</li> </ul>
Осушування <sup>(a)</sup>	<ul style="list-style-type: none"> <li>Зовнішня температура: -10~46°C DB</li> <li>Кімнатна температура: 18~32°C DB</li> <li>Кімнатна вологість: ≤80%</li> </ul>

<sup>(a)</sup> Якщо пристрій виходить за межі експлуатаційного діапазону, захисний пристрій може зупинити роботу системи.

<sup>(b)</sup> При виході пристрою за межі експлуатаційного діапазону можлива конденсація та поява крапель.

### 4.2 Режим роботи та уставка температури

**Умови.** Налаштування режиму роботи системи та встановлення температури здійснюються, коли потрібно:

- Нагріти або охолодити приміщення
- Подати потік повітря у приміщення без нагрівання або охолодження
- Зменшити вологість у приміщенні

**Функції.** Залежно від обраних параметрів система працює по-різному.

Параметр	Опис
Автоматичний режим	Система охолоджує або нагріває приміщення до вказаної температури. При потребі система автоматично перемикається між охолодженням та нагріванням.
Осушування	Система зменшує вологість у приміщенні без зміни температури.
Нагрівання	Система нагріває приміщення до вказаної температури.
Охолодження	Система охолоджує приміщення до вказаної температури.
Вентилятор	Система керує лише потоком повітря (швидкість та напрямок потоку повітря). Система НЕ регулює температуру.

Додаткова інформація:

- **Зовнішня температура.** Ефективність охолодження або нагрівання зменшується при занадто високій або низькій зовнішній температурі.
- **Операція розморожування.** При нагріванні на зовнішньому блоці може утворюватися лід, що зменшує потужність нагрівання. У такому разі система автоматично переходить у режим розморожування для видалення льоду. При розморожуванні гаряче повітря у внутрішній блок НЕ подається.
- **Датчик вологості.** Можна керувати вологістю, зменшуючи її протягом охолодження.

### 4.2.1 Запуск/зупинка режиму роботи та встановлення температури



**ON**: Пристрій працює.

: Режим роботи = автоматичний

: Режим роботи = осушування

: Режим роботи = охолодження

: Режим роботи = нагрівання

: Режим роботи = лише вентилятор

**27.0°C**: Відображається встановлена температура.

- 1 Натисніть кнопку **Mode** один або декілька разів та оберіть режим роботи.

**Результат:** Режим встановлюється наступним чином:



- 2 Натисніть кнопку для запуску роботи.

**Результат:** **ON** та обраний режим відображено на РК-екрані.

- 3 Натисніть кнопку або один або декілька разів для зменшення або збільшення температури.

Режимі охолодження	Режимі нагрівання	Автоматична робота	Осушування або робота в режимі тільки вентилятора
18~32°C	10~30°C	18~30°C	—

**Примітка:** У режимі осушування або тільки вентилятора встановлювати температуру не можна.

- 4 Натисніть кнопку для припинення роботи.

**Результат:** На РК-екрані при цьому зникне **ON**. Індикатор роботи згасне.

### 4.3 Швидкість повітря

- 1 Натисніть для вибору:

	5 рівнів швидкості повітря, від "==" до "■"
	Автоматична робота
	Тихий режим роботи внутрішнього блоку. При встановленні значення швидкості повітря на "▲" робота пристрою стає тихішою.

## **i** ІНФОРМАЦІЯ

- Якщо пристрій досягає заданого значення у режимі охолодження, нагрівання або автоматичному режимі, вентилятор припиняє роботу.
- У режимі осушування параметр швидкості повітря регулювати НЕ МОЖНА.

### 4.3.1 Регулювання швидкості повітря

- 1 Натисніть для наступної зміни налаштування швидкості повітря:



## 4.4 Напрямок потоку повітря

**Умови.** Налаштуйте потрібний напрямок потоку повітря.

**Функції.** Система змінює напрямок потоку повітря залежно від обраного значення (коливання або фіксоване положення). Це здійснюється завдяки руху горизонтальних або вертикальних лопаток (жалюзі).

Параметр	Напрямок потоку повітря
Автоматичне вертикальне коливання	Рухається вгору та вниз.
Автоматичне горизонтальне коливання	Рухається з боку в бік.
3D-потік	Рух по черзі вгору, вниз та з боку в бік
[—]	Залишається в одному положенні.

## **!** ОБЕРЕЖНО

Регулювання позиції горизонтальних та вертикальних жалюзі ЗАВЖДИ здійснюється за допомогою пульта користувача. Спроба примусового руху горизонтальних та вертикальних жалюзі рукою, коли вони рухаються, призведе до несправності механізму.

Діапазон переміщення горизонтальних жалюзі залежить від режиму роботи. Якщо протягом коливання вгору та вниз швидкість повітря змінюється на малу, горизонтальна лопатка зупиняється у верхньому положенні.

### 4.4.1 Регулювання вертикального напрямку потоку повітря

- 1 Натисніть .

**Результат:** На РК-екрані відображується . Горизонтальні жалюзі (лопатки) починають коливатися.

- 2 Для застосування фіксованої позиції натисніть , коли горизонтальні жалюзі будуть у бажаній позиції.

**Результат:** На РК-екрані при цьому зникне . Горизонтальні жалюзі перестають рухатися.

### 4.4.2 Регулювання горизонтального напрямку потоку повітря

- 1 Натисніть .

**Результат:** На РК-екрані відображується . Вертикальні жалюзі (лопатки) починають коливатися.

- 2 Для застосування фіксованої позиції натисніть , коли вертикальні жалюзі будуть у бажаній позиції.

**Результат:** На РК-екрані при цьому зникне . Вертикальні жалюзі перестають рухатися.

## **i** ІНФОРМАЦІЯ

Якщо пристрій встановлений в куті приміщення, жалюзі мають бути повернуті від стіни. Якщо стіна перекидає хід повітря, падає ефективність роботи.

### 4.4.3 Застосування напрямку 3D-потоку повітря

- 1 Натисніть та .

**Результат:** На РК-екрані відображується та . Горизонтальні та вертикальні жалюзі (лопатки) починають коливатися.

- 2 Для застосування фіксованої позиції натисніть та , коли горизонтальні та вертикальні жалюзі будуть у бажаній позиції.

**Результат:** На РК-екрані при цьому зникнуть та . Горизонтальні та вертикальні жалюзі зупиняються.

## 4.5 Комфортний потік повітря та робота за допомогою датчика INTELLIGENT EYE

Можна застосовувати функції комфортного потоку та INTELLIGENT EYE незалежно або комбінувати їх.

### 4.5.1 Функція комфортного потоку повітря

Пристрій автоматично змінює напрямок потоку повітря для більш ефективного нагрівання або охолодження приміщення. Прямий потік повітря від пристрою буде менш помітним.

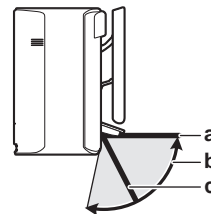

- Позиція жалюзі при операціях охолодження або осушення
- Діапазон руху жалюзі у режимі нагрівання (вертикальний потік повітря УВИМКНЕНО)
- Позиція жалюзі у режимі нагрівання (вертикальний потік повітря ВИМКНЕНО)

#### При охолодженні та осушенні

Напрямок потоку повітря змінюється для розподілення повітря уздовж стелі.

Комфортний потік повітря УВИМКНЕНО	Комфортний потік повітря ВИМКНЕНО

#### При нагріванні

Напрямок потоку повітря змінюється для розподілення повітря по підлозі. Пристрій визначає температуру приміщення та підлоги та автоматично обирає 1 з 3 напрямків потоку повітря.

## 4 Експлуатація

Нагрівання	Напрямок вниз	Розподілення потоку повітря у вертикальному напрямку

### **i** ІНФОРМАЦІЯ

Для вимикання функції розподілення потоку повітря у вертикальному напрямку (напр. у разі наявності меблів або інших об'єктів під пристроєм) див. розділ "Вмикання/вимикання функції розподілення потоку повітря у вертикальному напрямку" [► 8]. При вимиканні функції розподілення потоку повітря у вертикальному напрямку потік повітря буде спрямований вниз.

### **i** ІНФОРМАЦІЯ

Режими ПІДВИЩЕНА ПОТУЖНІСТЬ та КОМФОРТНИЙ ПОТІК не можуть використовуватися одночасно. Пріоритет отримує остання обрана функція. При виборі автоматичного вертикального коливання функція комфортного потоку повітря вимикається.

### Вмикання/вимикання функції розподілення потоку повітря у вертикальному напрямку

- 1 Натисніть кнопку та утримуйте її натиснутою протягом не менше 2 секунд.

**Результат:** На екрані відображається меню 1.

- 2 Натисніть або для перемикання меню.

**Результат:** На екрані відображається меню 2.

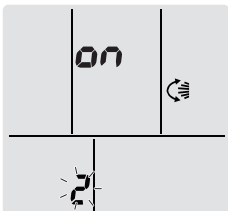

- 3 Натисніть для зміни налаштування.

- 4 Натисніть або для зміни налаштування.

...блимає	Функцію розподілення потоку повітря у вертикальному напрямку...
	УВІМКНЕНО
	ВИМКНЕНО

- 5 Для підтвердження обраного налаштування натисніть .

**Примітка:** Екран автоматично повертається до екрану за замовчуванням через 60 секунд. Аби повернутися до екрану за замовчуванням раніше, натисніть двічі.

### 4.5.2 Робота у режимі INTELLIGENT EYE

Система визначає рух у приміщенні та автоматично регулює напрямок потоку повітря та температуру для запобігання потрапляння потоку повітря на людей. Якщо протягом 20 хвилин руху не визначається, система переходить у режим економії енергії:

### Про датчик Intelligent Eye

#### **!** УВАГА

- ЗАБОРОНЯЄТЬСЯ бити або штовхати датчик INTELLIGENT EYE. Це може спричинити несправність.
- ЗАБОРОНЯЄТЬСЯ ставити великі об'єкти біля датчика INTELLIGENT EYE.

#### **i** ІНФОРМАЦІЯ

Режим ПІДВИЩЕНОЇ ПОТУЖНОСТІ або нічний режим не можуть використовуватися одночасно з режимом INTELLIGENT EYE. Пріоритет отримує остання обрана функція.

- **Діапазон виявлення.** До 9 м.
- **Чутливість виявлення.** Змінюється залежно від місця встановлення, кількості осіб у приміщенні, діапазону температур тощо.
- **Помилки виявлення.** Датчик може помилково реагувати на тварин, сонячне світло, рух портьєр та ін.

### 4.5.3 Початок та припинення роботи у режимах комфортного потоку повітря та INTELLIGENT EYE

- 1 Натисніть кнопку один або декілька разів.

**Результат:** Параметр змінюється наступним чином:



Екран	Експлуатація
	Комфортний потік повітря
	INTELLIGENT EYE
	Комфортний потік повітря та робота за допомогою датчика INTELLIGENT EYE
—	Обидві функції вимкнені

**Примітка:** Якщо люди знаходяться поблизу від передньої частини внутрішнього блоку або у приміщенні забагато людей, застосуйте обидві функції одночасно.

- 2 Аби припинити роботу, натисніть , доки обидва символи не зникнуть з РК-екрану.

### 4.6 Режим ПІДВИЩЕНОЇ ПОТУЖНОСТІ

Ця операція швидко збільшує ефективність охолодження/нагрівання у будь-якому режимі роботи. Можна отримати максимальну ефективність.

#### **i** ІНФОРМАЦІЯ

Режим ПІДВИЩЕНОЇ ПОТУЖНОСТІ не можна застосовувати разом із режимами ЕКОНОМ, комфортного потоку повітря, INTELLIGENT EYE та тихої роботи зовнішнього блоку. Пріоритет отримує остання обрана функція.

Режим ПІДВИЩЕНОЇ ПОТУЖНОСТІ не збільшує потужність пристрою, якщо він вже працює з максимальною потужністю.

### 4.6.1 Початок та припинення роботи у режимі ПІДВИЩЕНОЇ ПОТУЖНОСТІ



- 1 Натисніть кнопку для запуску роботи.



**Результат:** На РК-екрані при цьому з'являється . Режим ПІДВИЩЕНОЇ ПОТУЖНОСТІ працює протягом 20 хвилин; після цього вмикається останній налаштований режим.

- Натисніть кнопку  для припинення роботи.

**Результат:** На РК-екрані при цьому зникне .

**Примітка:** Режим ПІДВИЩЕНОЇ ПОТУЖНОСТІ можна увімкнути лише під час роботи пристрою. При натисканні  функція вмикається;  пропадає з РК-екрану.

## 4.7 Режими ЕКОНОМ та тихої роботи зовнішнього блоку

### 4.7.1 Режим ЕКОНОМ

Цей режим забезпечує ефективність роботи шляхом обмеження максимального споживання електроенергії. Ця функція корисна у випадках, коли важливе значення має попередження спрацювання вимикача, якщо одночасно з пристроєм працюють інші електроприлади.

#### ІНФОРМАЦІЯ

- Режими ПІДВИЩЕНА ПОТУЖНІСТЬ та ЕКОНОМ не можуть використовуватися одночасно. Пріоритет отримує остання обрана функція.
- Режим ЕКОНОМ зменшує споживання електроенергії зовнішнього блоку шляхом обмеження кількості обертів компресора. Якщо рівень споживання електроенергії низький, режим ЕКОНОМ не знизить цей показник.

### 4.7.2 Функція ТИХА РОБОТА ЗОВНІШНЬОГО БЛОКУ

Функція ТИХА РОБОТА ЗОВНІШНЬОГО БЛОКУ застосовується, коли потрібно зменшити рівень шуму зовнішнього блоку.  
**Приклад:** Вночі.

#### ІНФОРМАЦІЯ

- Режими ПІДВИЩЕНА ПОТУЖНІСТЬ та ТИХА РОБОТА ЗОВНІШНЬОГО БЛОКУ не можуть використовуватися одночасно. Пріоритет отримує остання обрана функція.
- Ця функція доступна лише у режимах автоматичної роботи, охолодження та нагрівання.
- Режим ТИХА РОБОТА ЗОВНІШНЬОГО БЛОКУ обмежує частоту обертів компресора. Якщо частота обертів компресора низька, режим ТИХА РОБОТА ЗОВНІШНЬОГО БЛОКУ не зменшить частоту обертів компресора.

### 4.7.3 Початок та припинення роботи у режимах ЕКОНОМ та ТИХА РОБОТА ЗОВНІШНЬОГО БЛОКУ

- Натисніть кнопку  один або декілька разів.



**Результат:** Параметр змінюється наступним чином.



Екран	Експлуатація
	ЕКОНОМ
	ТИХА РОБОТА ЗОВНІШНЬОГО БЛОКУ

Екран	Експлуатація
	Режими ЕКОНОМ та ТИХА РОБОТА ЗОВНІШНЬОГО БЛОКУ
–	Обидві функції вимкнені

- Аби припинити роботу, натисніть , доки обидва символи не зникнуть з РК-екрану.

**Примітка:** Режим ЕКОНОМ можна увімкнути лише під час роботи пристрою. Щоб скасувати налаштування, натисніть . При цьому на РК-екрані зникне повідомлення .

**Примітка:**  залишається на РК-екрані, навіть при вимиканні пристрою за допомогою інтерфейсу користувача або вимикача ON/OFF внутрішнього блоку.

## 4.8 Функція Flash Streamer (очищення повітря)

Streamer утворює високошвидкісний потік електронів з високою окислювальною здатністю, що допомагає боротися з небажаними запахами. Разом з фільтром видалення запаху з титанового апатиту та повітряними фільтрами ця функція очищує повітря у приміщенні.

#### ІНФОРМАЦІЯ

- Високошвидкісний потік електронів утворюється та зникає всередині пристрою для забезпечення безпеки при роботі.
- При розряді Streamer заряд може утворювати звук шипіння.
- Якщо знижується потік повітря, розряд Streamer може бути тимчасово припинений для запобігання появи озонного запаху.

### 4.8.1 Початок та припинення роботи іонізаційного фільтра Flash Streamer (очищення повітря)

- Натисніть .

**Результат:** На РК-екрані відображається , та повітря у приміщенні очищується.

- Аби припинити роботу, натисніть .

**Результат:** На РК-екрані зникає , та робота зупиняється.

## 4.9 Функція ТАЙМЕР УВМК/ВИМК

Функції таймеру корисні для автоматичного вмикання/вимикання кондиціонера повітря вночі або вранці. Також можна застосовувати таймер ВИМИКАННЯ та таймер ВМИКАННЯ водночас.

#### ІНФОРМАЦІЯ

Програмування таймерів потрібно повторити у наступних випадках:

- Автоматичний вимикач вимкнув пристрій.
- Зникнення живлення.
- Після заміни батарей інтерфейсу користувача.

#### ІНФОРМАЦІЯ

Перед використанням будь-яких функцій таймеру НЕОБХІДНО точно встановити годинник. Див. розділ "3.3.1 Встановлення годинника" [▶ 5].



## 4 Експлуатація

### 4.9.1 Початок та припинення роботи таймеру ВИМИКАННЯ

- 1 Натисніть кнопку  для запуску роботи.

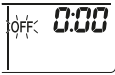
**Результат:** На РК-екрані відображується **0:00**, світиться індикатор таймеру та блимає OFF. ☹ та день тижня зникають з РК-екрана.



- 2 Натисніть  або  для зміни налаштування часу.
- 3 Натисніть  ще раз.

**Результат:** OFF та встановлений час відображено на РК-екрані.

**Результат:** Світиться індикатор ТАЙМЕРУ.

#### ІНФОРМАЦІЯ

При кожному натисканні  або  час змінюється на 10 хвилин. Утримання кнопки швидко змінює налаштування.

- 4 Аби припинити роботу, натисніть .

**Результат:** На РК-екрані зникають **0:00** та OFF, та вимикається індикатор таймеру. ☹ та день тижня відображено на РК-екрані.

#### ІНФОРМАЦІЯ

При встановленні таймеру вмикання/вимикання налаштування часу зберігається у пам'яті. Пам'ять скидається при заміні батарей інтерфейсу користувача.

**Застосування налаштованого режиму вночі разом із таймером ВИМИКАННЯ**



Кондиціонер повітря автоматично регулює налаштування температури (підвищення на 0,5°C при охолодженні, зменшення на 2,0°C при нагріванні) для запобігання надмірного охолодження/нагрівання та створення комфортної температури для сну.

### 4.9.2 Початок та припинення роботи таймеру ВМИКАННЯ

- 1 Натисніть кнопку  для запуску роботи.

**Результат:** На РК-екрані відображується **6:00**, світиться індикатор таймеру та блимає ON. ☹ та день тижня зникають з РК-екрана.



- 2 Натисніть  або  для зміни налаштування часу.
- 3 Натисніть  ще раз.

**Результат:** ON та встановлений час відображено на РК-екрані. Світиться індикатор ТАЙМЕРУ.

#### ІНФОРМАЦІЯ

При кожному натисканні  або  час змінюється на 10 хвилин. Утримання кнопки швидко змінює налаштування.

- 4 Аби припинити роботу, натисніть .

**Результат:** На РК-екрані зникають **6:00** та ON, та вимикається індикатор таймеру. ☹ та день тижня відображено на РК-екрані.

### 4.9.3 Комбінована робота таймера ВИМИКАННЯ та таймера ВМИКАННЯ

- 1 Для інформації про встановлення таймерів див. розділ "4.9.1 Початок та припинення роботи таймеру ВИМИКАННЯ" [▶ 10] та "4.9.2 Початок та припинення роботи таймеру ВМИКАННЯ" [▶ 10].

**Результат:** На РК-екрані відображується OFF та ON.

**Приклад:**

Екран	Поточний час	Встановлено на...	Експлуатація
	6:00	пристрій працює.	Зупинка роботи о 7:00 та відновлення о 14:00.
		пристрій НЕ працює.	Початок роботи о 14:00.

**Примітка:** Якщо активне налаштування таймеру, поточний час НЕ відображується на РК-екрані.

### 4.10 Функція тижневого таймеру

Ця функція дозволяє зберегти до 4 налаштувань таймера на кожен день тижня.

**Приклад:** Можна створити одне налаштування для робочих днів та інше для вихідних.

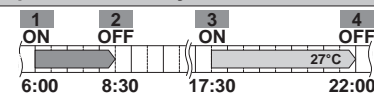
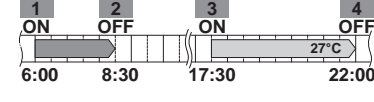
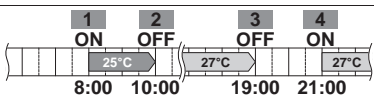
День тижня	Приклад налаштування
<b>Понеділок</b> ▪ Зробіть до 4 налаштувань.	
<b>Вівторок-П'ятниця</b> ▪ Застосуйте режим копіювання, якщо налаштування такі самі, як і для понеділка.	
<b>Субота</b> ▪ Без налаштування таймеру	—
<b>Неділя</b> ▪ Зробіть до 4 налаштувань.	

▪ **Налаштування УВИМК-УВИМК-УВИМК-УВИМК.** Дозволяє обирати режим роботи та температуру.

▪ **Налаштування ВИМК-ВИМК-ВИМК-ВИМК.** Для кожного дня можна налаштувати лише час вимкнення.

**Примітка:** При налаштуванні тижневого таймеру наведіть інтерфейс користувача на внутрішній блок та дочекайтеся сигналу отримання.

#### ІНФОРМАЦІЯ

Перед використанням будь-яких функцій таймеру НЕОБХІДНО точно встановити годинник. Див. розділ "3.3.1 Встановлення годинника" [▶ 5].

**ІНФОРМАЦІЯ**

- Тижневий таймер та ТАЙМЕР УВМК/ВИМК не можуть використовуватися одночасно. Пріоритет отримує функція ТАЙМЕР УВМК/ВИМК Тижневий таймер залишається у режимі очікування, на РК-екрані зникає **WEEKLY**. По завершенню роботи ТАЙМЕРУ УВМК/ВИМК тижневий таймер стає активним.
- Для тижневого таймера можна налаштувати день тижня, режим ТАЙМЕРУ УВМК/ВИМК, час та температуру (лише для ТАЙМЕР УВМК). Інші налаштування засновані на попередніх налаштуваннях ТАЙМЕРУ УВМК

**4.10.1 Налаштування функції тижневого таймеру**

1 Натисніть

**Результат:** Відображаються день тижня та номер запису на поточний день.



2 Натисніть або для вибору дня тижня та номеру запису.

3 Натисніть

**Результат:** День тижня встановлений. Блімає **WEEKLY** та ON.

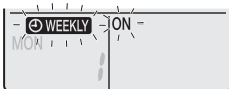

4 Натисніть або для зміни режиму.

**Результат:** Параметр змінюється наступним чином:



Екран	Функція
ON	ТАЙМЕР ВМИКАННЯ
OFF	ТАЙМЕР ВИМИКАННЯ
Пустий	Видалення запису

5 Натисніть

**Результат:** Встановлено режим ТАЙМЕРУ УВМК/ВИМК. Блімає **WEEKLY** та встановлений час.

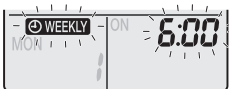

**Примітка:** Натисніть для повернення до попереднього екрану. При виборі пустого значення перейдіть до етапу 9.

6 Натисніть або для вибору часу. Час можна встановити у діапазоні 0:00~23:50 з інтервалом у 10 хвилин.

7 Натисніть

**Результат:** Задається час, та блимає **WEEKLY** та значення температури.



**Примітка:** Натисніть для повернення до попереднього екрану. При виборі ТАЙМЕРУ ВИМК перейдіть до етапу 9.

8 Натисніть або для вибору температури.

**Примітка:** Встановлена температура тижневого таймеру відображається лише при налаштуванні режиму тижневого таймеру.

**ІНФОРМАЦІЯ**

Температуру можна встановити на пульті користувача у діапазоні 10~32°C, проте:

- у режимах охолодження та автоматичної роботи пристрій працює при температурі мінімум 18°C, навіть якщо встановлено налаштування 10~17°C;
- у режимі нагрівання пристрій працює при температурі максимум 30°C, навіть якщо встановлено налаштування 31~32°C.

9 Натисніть

**Результат:** Температура та час встановлюються у ТАЙМЕРІ УВМК. Час встановлюється у ТАЙМЕРІ ВИМК. Індикатор таймера світиться помаранчевим.

**Результат:** Відображається екран нового запису.

10 Повторіть наведену процедуру для налаштування нового запису або натисніть для завершення налаштування.

**Результат:** На РК-екрані при цьому з'являється **WEEKLY**.

**Примітка:** Запис можна копіювати з такими ж налаштуваннями на інший день. Див. розділ "4.10.2 Копіювання записів" [▶ 11].

**4.10.2 Копіювання записів**

Запис можна копіювати на інший день. Відбудеться повне копіювання налаштувань для обраного дня тижня.

1 Натисніть

2 Натисніть або для вибору дня тижня для копіювання.

3 Натисніть

**Результат:** Відбудеться копіювання обраного дня тижня.



4 Натисніть або для вибору цільового дня.

5 Натисніть

**Результат:** Відбувається копіювання всього запису на обраний день, та індикатор таймера світиться помаранчевим.

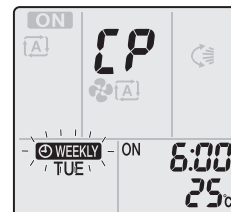

**Примітка:** Для копіювання на інший день повторіть процедуру.

6 Натисніть для завершення налаштування.

**Результат:** На РК-екрані при цьому з'являється **WEEKLY**.

**Примітка:** Для зміни налаштування запису після копіювання див. "4.10.1 Налаштування функції тижневого таймеру" [▶ 11].

## 4 Експлуатація



### 4.10.3 Перевірка записів

Можна перевірити, чи всі записи відповідають потребам.

- 1 Натисніть .

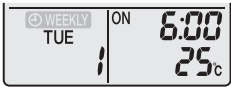
**Результат:** Відображаються день тижня та номер запису на поточний день.





- 2 Натисніть  або  для вибору дня тижня та номеру запису для перевірки та перевірте дані запису.

**Примітка:** Для зміни налаштування запису див. розділ "4.10.1 Налаштування функції тижневого таймеру" [▶ 11].

- 3 Натисніть  для виходу з режиму перевірки.

### 4.10.4 Вимикання та повторна активація роботи тижневого таймеру

- 1 Для деактивації тижневого таймеру натисніть , коли на РК-екрані відображається .

**Результат:**  зникає та вимикається індикатор таймеру.

- 2 Для повторної активації тижневого таймеру знову натисніть .

**Результат:** Застосовується останній налаштований режим запису.

### 4.10.5 Видалення записів

#### Видалення окремих записів

Застосовуйте цю функцію для видалення одного налаштування запису.

- 1 Натисніть .

**Результат:** Відображаються день тижня та номер запису.

- 2 Натисніть  або  для вибору дня тижня для видалення.

- 3 Натисніть .

**Результат:** Блимає , ON та OFF.

- 4 Натисніть  або  та оберіть "Пустий".

**Результат:** Параметр змінюється наступним чином:



- 5 Натисніть .

**Результат:** Обраний запис буде видалений.

- 6 Натисніть  для виходу.

**Результат:** Інші записи залишаються активними.

#### Видалення записів для кожного дня тижня

Застосовуйте цю функцію для видалення всіх налаштувань записів для одного дня тижня. Це можна застосовувати у режимі перевірки або налаштування.

- 1 Натисніть  або  для вибору дня тижня для видалення.

- 2 Утримуйте  близько 5 с.

**Результат:** Всі записи для обраного дня будуть видалені.

### Видалення всіх записів

Застосовуйте цю функцію для видалення всіх записів для всіх днів тижня разом. Цю процедуру НЕ МОЖНА застосовувати у режимі налаштування.

- 1 Утримуйте  близько 5 секунд у стандартному меню.

**Результат:** Всі записи будуть видалені.

### 4.11 З'єднання з бездротовою локальною мережею

Надається клієнтом:

- Смартфон або планшетний комп'ютер з мінімальною підтримуваною версією Android або iOS, яку вказано на сайті.
- З'єднання з інтернетом та пристрій для зв'язку, такий як модем, маршрутизатор тощо.
- Точка доступу бездротової локальної мережі
- Встановлений безкоштовний додаток **Daikin Online Controller**

**Примітка:** Якщо це буде потрібно, номер SSID та КЛЮЧ вказані на пристрої або в упаковці для приладдя.

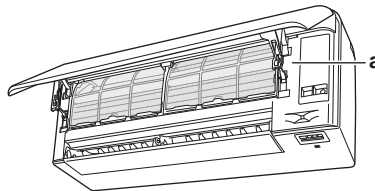

а Етикетка з номером SSID та паролем

#### 4.11.1 Заходи безпеки при використанні бездротового адаптера

ЗАБОРОНЯЄТЬСЯ застосування поблизу наступного обладнання:

- **Медичне обладнання.** Напр. особи з кардіостимуляторами або дефібриляторами. Даний виріб може викликати електромагнітні перешкоди.
- **Обладнання автоматичного керування.** Напр. автоматичні двері або обладнання пожежної сигналізації. Даний виріб може викликати несправності у роботі обладнання.
- **Мікрохвильові печі.** Вони можуть впливати на роботу бездротових локальних мереж.

#### 4.11.2 Встановлення додатку Daikin Online Controller

- 1 Відкрийте
  - Google Play для приладів з системою Android.
  - App Store для приладів з системою iOS.
- 2 Виконайте пошук **Daikin Online Controller**.
- 3 Встановіть згідно зі вказівками на екрані.

#### 4.11.3 Встановлення бездротового з'єднання

Є дві можливості для з'єднання бездротового адаптера з інтелектуальним пристроєм.



- **Безпосереднє з'єднання бездротового адаптера з інтелектуальним пристроєм.**
- **З'єднання бездротового адаптера з локальною мережею.** Бездротовий адаптер з'єднується з інтелектуальним пристроєм у локальній мережі за допомогою модему, маршрутизатору або подібного пристрою.

Додаткову інформацію та часті питання див. на сайті.

- 1 Перед налаштуванням бездротового з'єднання припиніть роботу системи.
- 2 За допомогою пульта користувача оберіть меню налаштування бездротового адаптера.

Меню	Опис
1	–
2	Налаштування WPS
3	Режим точки доступу
4	Режим ЗАПУСКУ (SSID + ПАРОЛЬ)
R	Скидання на заводські налаштування
oFF	Бездротовий адаптер ВИМКНЕНО

### Безпосереднє з'єднання бездротового адаптера з інтелектуальним пристроєм

- 1 На екрані за замовчуванням натисніть кнопку  та утримуйте її натиснутою протягом не менше 5 секунд.  
**Результат:** Відображається екран підтвердження (меню 1).
- 2 Натискайте  або  до відображення екрану режиму точки доступу (меню 3).

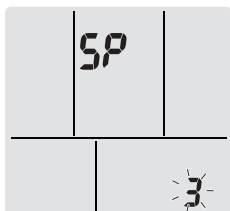

- 3 Натисніть  для підтвердження вибору.  
**Результат:** Блімає 3. Індикатори режиму роботи та таймеру блимають по черзі.
- 4 Під'єднайте інтелектуальний пристрій до точки доступу так само, як і до стандартної бездротової мережі.
- 5 Введіть номер SSID та пароль, які вказані на пристрої або в упаковці для приладдя.
- 6 Натисніть  для виходу з меню.



**Результат:** При цьому відкриється екран за замовчуванням.

### З'єднання бездротового адаптера з локальною мережею

Бездротовий адаптер можна з'єднати з локальною мережею за допомогою наступного:

- Кнопка **WPS** на маршрутизаторі (якщо наявна),
- **SSID та ПАРОЛЬ** на пристрої.

#### З'єднання за допомогою кнопки WPS

- 1 На екрані за замовчуванням натисніть кнопку  та утримуйте її натиснутою протягом не менше 5 секунд.  
**Результат:** Відображається екран підтвердження (меню 1).
- 2 Натискайте  або  до відображення екрану налаштування WPS (меню 2).

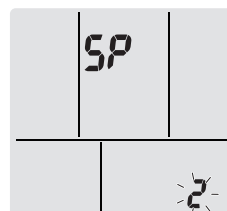

- 3 Натисніть  для підтвердження вибору.

**Результат:** 2 блимає. Індикатор таймеру блимає.

- 4 Натисніть кнопку WPS на пристрої для зв'язку (напр. маршрутизаторі) протягом приблизно 1 хвилини. Див. інструкцію для пристрою для зв'язку.



### ІНФОРМАЦІЯ

Якщо підключення до маршрутизатора неможливе, можна виконати процедуру "З'єднання за допомогою SSID та ПАРОЛЮ" [▶ 13].

- 5 Натисніть  для виходу з меню.

**Результат:** При цьому відкриється екран за замовчуванням.

#### З'єднання за допомогою SSID та ПАРОЛЮ

- 1 На екрані за замовчуванням натисніть кнопку  та утримуйте її натиснутою протягом не менше 5 секунд.  
**Результат:** Відображається екран підтвердження (меню 1).
- 2 Натискайте  або  до відображення екрану режиму точки доступу (меню 3).

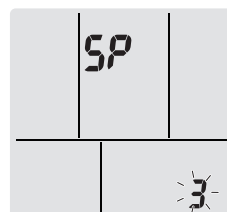

- 3 Натисніть  для підтвердження вибору.  
**Результат:** Блімає 3. Індикатори режиму роботи та таймеру блимають по черзі.
- 4 Під'єднайте інтелектуальний пристрій до точки доступу так само, як і до стандартної бездротової мережі.
- 5 Введіть номер SSID та пароль, які вказані на пристрої або в упаковці для приладдя.
- 6 Відкрийте додаток Daikin Online Controller та виконуйте вказівки на екрані.  
**Результат:** Режим бездротового адаптера автоматично зміниться з режиму точки доступу на режим ЗАПУСКУ, індикатор таймеру блимає.
- 7 Натисніть  для виходу з меню.

**Результат:** При цьому відкриється екран за замовчуванням.

### Скидання параметру з'єднання на заводські налаштування



Можна встановити параметри з'єднання на заводські налаштування, якщо потрібно:

- переключитися між з'єднанням WPS та точкою доступу,
- від'єднати адаптер Wi-Fi та пристрій для зв'язку (напр. маршрутизатор) або інтелектуальний пристрій,
- повторити налаштування, якщо спроба з'єднання не вдалася.

- 1 На екрані за замовчуванням натисніть кнопку  та утримуйте її натиснутою протягом не менше 5 секунд.

## 5 Економія енергії та оптимізація роботи

**Результат:** Відображається екран підтвердження (меню **!**).

- 2 Натискайте  або  до відображення екрану **A** (меню **Я**).

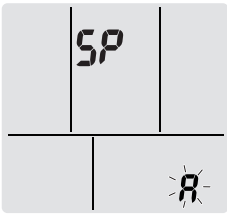

- 3 Для підтвердження вибору натисніть кнопку  та утримуйте її натиснутою протягом не менше 2 секунд.

**Результат:** **Я** блимає. Параметр буде скинуто на заводське налаштування.

- 4 Натисніть  для виходу з меню.

**Результат:** При цьому відкриється екран за замовчуванням.

### Вимкання бездротового з'єднання

Можна вимкнути бездротове з'єднання за допомогою наступного:

- кнопка ON/OFF бездротового адаптеру на пристрої,
- інтерфейс користувача.

#### Застосування вимикача (УВМК/ВИМК) бездротового адаптеру

- 1 Натисніть вимикач ON/OFF бездротового адаптеру.



**Результат:** З'єднання бездротового адаптеру буде ВИМКНЕНО.

**Примітка:** Для вимкання бездротового адаптеру знову натисніть вимикач ON/OFF.

#### Застосування інтерфейсу користувача

- 1 На екрані за замовчуванням натисніть кнопку  та утримуйте її натиснутою протягом не менше 5 секунд.

**Результат:** Відображається екран підтвердження (меню **!**).

- 2 Натискайте  або  до відображення екрану ВИМК.

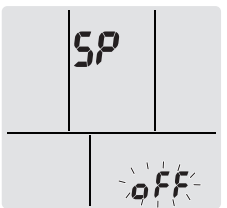

- 3 Для підтвердження вибору натисніть кнопку  та утримуйте її натиснутою протягом не менше 2 секунд.

**Результат:** Блимає **OFF**. Обмін сигналами ВИМКНЕНО.

- 4 Натисніть  для виходу з меню.

**Результат:** При цьому відкриється екран за замовчуванням.

## 5 Економія енергії та оптимізація роботи

### ІНФОРМАЦІЯ

- Навіть коли пристрій ВИМКНЕНО, він споживає електроенергію.
- При увімкненні живлення після втрати живлення робота відновлюється у попередньо обраному режимі.

### ОБЕРЕЖНО

ЗАПОБІГАЙТЕ потрапляння прямого потоку повітря на малих дітей, рослини або тварин.

### ПОПЕРЕДЖЕННЯ

НЕ ставте під внутрішнім та/або зовнішнім блоком предмети, які можуть намокнути. У протилежному випадку накопичення конденсату на пристрої або трубках холодоагенту, бруду у повітряних фільтрах або засмічення зливного отвору може спричинити появу крапель та забруднення або несправність такого предмету.

### ПОПЕРЕДЖЕННЯ

НЕ зберігайте та НЕ застосовуйте легкозаймисті аерозолі біля кондиціонеру повітря. Це може призвести до пожежі.

### ОБЕРЕЖНО

НЕ вмикайте систему, якщо в приміщенні розпилено фумігаційний інсектицид. Хімікати можуть накопичуватися в пристрої та шкодити здоров'ю людей, чутливих до них.

Дотримуйтеся наступних запобіжних заходів, щоб забезпечити правильне функціонування системи.

- Уникайте проникання прямого сонячного проміння в приміщення в режимі охолодження за допомогою штор або жалюзі.
- Потрібна добра загальна вентиляція пристрою. ЗАБОРОНЯЄТЬСЯ перекривати вентиляційні отвори.
- Часто виконуйте вентиляцію. При тривалому використанні приділяйте особливу увагу вентиляції.
- Тримайте двері та вікна закритими. Якщо двері та вікна залишаються відкритими, повітря буде виходити з приміщення, що призведе до зниження ефективності охолодження або нагрівання.
- Дійте обережно, щоб повітря не стало занадто холодним або теплим. Для економії енергії встановіть середній рівень температури.
- НИКОЛИ не розміщуйте предмети поблизу від отвору для входу або виходу повітря пристрою. Це може знизити ефективність нагрівання або охолодження або спричинити зупинку пристрою.
- Поверніть головний перемикач живлення пристрою у положення вимкання, якщо пристрій НЕ БУДЕ використовуватися тривалий час. Якщо головний перемикач живлення знаходиться у положенні увімкнення, пристрій споживає електроенергію. Перш ніж перезапустити пристрій, увімкніть головний перемикач живлення за 6 годин заздалегідь для забезпечення безперебійної роботи.
- Якщо рівень вологи перевищує 80% або зливний отвір заблоковано, може виникнути конденсат.
- Відрегулюйте температуру в приміщенні так, щоб отримати комфортне середовище. Уникайте надмірного нагрівання або охолодження. Зауважте, що досягнення заданого значення температури приміщення може зайняти певний час. Може знадобитися застосувати таймер.
- Відрегулюйте напрямок потоку повітря, аби уникнути накопичення холодного повітря біля підлоги або теплого під стелею. (Вгору у режимі охолодження або осушення та вниз у режимі нагрівання.)
- Уникайте прямих потоків повітря на людей, що знаходяться у приміщенні.

- Для економії електроенергії вмикайте систему при рекомендованому діапазоні температур (26~28°C для охолодження та 20~24°C для нагрівання).

## 6 Регламентне та технічне обслуговування

### 6.1 Огляд: Обслуговування та сервіс

Спеціаліст з монтажу має виконувати обслуговування раз на рік.

#### Про холодоагент

Цей виріб містить фторовані парникові гази. НЕ дозволяйте газу потрапляти в атмосферу.

Тип холодоагенту: R32

Значення потенціалу глобального потепління (ГПП): 675



#### УВАГА

Законодавство, що стосується **викидів парникових газів**, вимагає, щоб кількість завантаженого холодоагенту була вказана в масовому значенні, а також CO<sub>2</sub>-еквіваленті.

**Формула для обчислення кількості в еквівалентних тонах CO<sub>2</sub>:** GWP холодоагенту × загальна кількість завантаженого холодоагенту [в кг] / 1000

Для отримання додаткової інформації зверніться до особи, відповідальної за встановлення.



#### ПОПЕРЕДЖЕННЯ

Холодоагент всередині цього блока є помірно вогнєнебезпечним, але в нормальних умовах НЕ витікає. Якщо холодоагент витікає в приміщення і вступає в контакт з полум'ям від горілки, нагрівача або плити, це може призвести до пожежі або утворенню шкідливого газу.

Вимкніть будь-які пожежонебезпечні нагрівальні пристрої, провентильуйте приміщення та зв'яжіться з дилером, у якого придбали блок.

НЕ використовуйте блок, доки спеціаліст з обслуговування не підтвердить, що деталь, з якої витік холодоагент, відремонтована.



#### ПОПЕРЕДЖЕННЯ

- НЕ допускайте проколювання або обпалювання деталей контуру з холодоагентом.
- НЕ використовуйте матеріали для чищення або засоби для прискорення процесу відтаювання крім тих, що рекомендовані виробником.
- Майте на увазі, що холодоагент всередині системи не має запаху.



#### ПОПЕРЕДЖЕННЯ

Обладнання необхідно зберігати у приміщенні без безперервно працюючих джерел займання (наприклад, відкрите полум'я, працюючий газовий прилад або електрообігрівач).



#### УВАГА

Обслуговування МАЄ виконувати уповноважена особа, яка відповідає за встановлення, або агент з сервісного обслуговування.

Обслуговування рекомендуємо виконувати на рідше ніж один раз на рік. Однак застосовне законодавство може вимагати проведення обслуговування через менші інтервали.



#### НЕБЕЗПЕКА: РИЗИК УРАЖЕННЯ ЕЛЕКТРИЧНИМ СТРУМОМ

При чищенні кондиціонера або повітряного фільтру зупиніть роботу пристрою та вимкніть будь-яке живлення. У протилежному випадку може статися ураження електричним струмом або травма.



#### ПОПЕРЕДЖЕННЯ

Для запобігання ураженню електричним струмом або пожежі:

- ЗАБОРОНЯЄТЬСЯ промивати пристрій водою.
- ЗАБОРОНЯЄТЬСЯ тримати пристрій вологими руками.
- ЗАБОРОНЯЄТЬСЯ ставити на пристрій будь-які речі, які містять воду.



#### ОБЕРЕЖНО

Після тривалого використання перевірте стійку та кріплення пристрою на предмет пошкоджень. Якщо пошкоджений, пристрій може заламатися та призвести до травм.



#### ОБЕРЕЖНО

ЗАБОРОНЯЄТЬСЯ торкатися ребер теплообмінника. Ці ребра гострі та можуть спричинити травми.



#### ПОПЕРЕДЖЕННЯ

Будьте обережні при роботі на драбині у високих місцях.

### 6.2 Очищення внутрішнього блоку та інтерфейсу користувача



#### УВАГА

- НЕ застосовуйте гас, бензин, розчинники, шліфувальний порошок або рідкі інсектициди. **Можливі наслідки:** Знебарвлення та деформація.
- НЕ застосовуйте воду або повітря температурою 40°C або вище. **Можливі наслідки:** Знебарвлення та деформація.
- НЕ застосовуйте полірувальні суміші.
- НЕ застосовуйте жорстку щітку. **Можливі наслідки:** Відходить покриття поверхні.



#### НЕБЕЗПЕКА: РИЗИК УРАЖЕННЯ ЕЛЕКТРИЧНИМ СТРУМОМ

Перш ніж виконати чищення, зупиніть пристрій, вимкніть живлення перемикачем або від'єднайте шнур живлення. У протилежному випадку може статися ураження електричним струмом або травма.

- 1 Протирайте м'якою тканиною. Якщо бруд складно видалити, користуйтеся водою або нейтральними м'якими засобами.

## 6 Регламентне та технічне обслуговування

### 6.3 Очищення передньої панелі

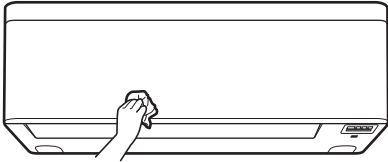

- 1 Очистіть передню панель м'якою тканиною. Якщо бруд складно видалити, користуйтеся водою або нейтральними миючими засобами.

### 6.4 Відкривання передньої панелі

Відкрийте передню панель за допомогою інтерфейсу користувача.

- 1 Зупиніть роботу.
- 2 Натисніть кнопку  в інтерфейсі користувача та утримуйте її натиснутою протягом не менше 2 секунд.

**Результат:** Відкриється передня панель.

**Примітка:** Для закривання передньої панелі знову натисніть та утримуйте кнопку  не менше 2 секунд.

- 3 Вимкніть подачу живлення.
- 4 Потягніть вниз обидва фіксатори у задній частині передньої панелі.
- 5 Відкрийте передню панель, доки опора не встане на фіксуючий виступ.

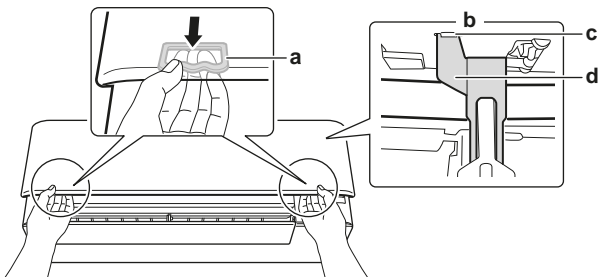

- a Фіксатор (по 1 з кожного боку)
- b Задня сторона передньої панелі
- c Фіксуючий виступ
- d Опора

#### ІНФОРМАЦІЯ

У разі, якщо НЕ ВДАЄТЬСЯ знайти інтерфейс користувача або застосовується інший додатковий контролер. Обережно підніміть передню панель вручну, як показано на наступному малюнку.

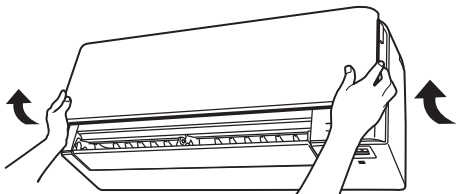

### 6.5 Про повітряні фільтри

Робота пристрою із забрудненими фільтрами означає, що фільтр:

- НЕ МОЖЕ видаляти запахи з повітря,
- НЕ МОЖЕ очищувати повітря,
- погіршує нагрівання/охолодження,
- утворює запах.

### 6.6 Чищення повітряних фільтрів

- 1 Натисніть на виступ у центрі кожного повітряного фільтру та потягніть його вниз.
- 2 Витягніть повітряні фільтри.

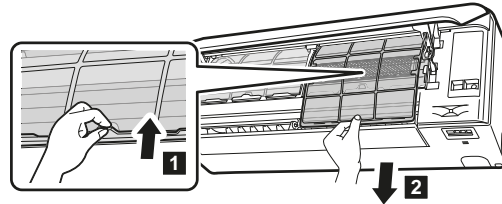

- 3 Вийміть фільтр видалення запаху з титанового апатиту та фільтр з частинками срібла з виступів.

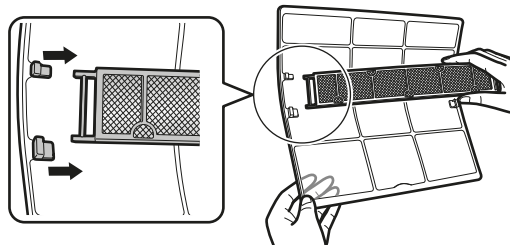

- 4 Промийте повітряні фільтри водою або очистіть пилососом.

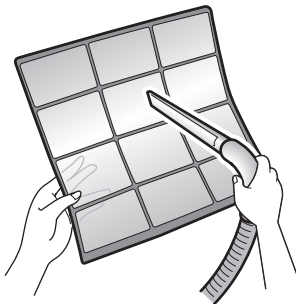

- 5 Замочіть у теплій воді протягом біля 10–15 хвилин.



#### ІНФОРМАЦІЯ

- Якщо бруд не видалається легко, промийте повітряні фільтри нейтральним миючим засобом, розведеним у теплій воді. Просушіть повітряні фільтри в тіні.
- Зніміть фільтр видалення запаху з титанового апатиту та фільтр з частинками срібла.
- Рекомендується чистити повітряні фільтри раз на 2 тижні.

### 6.7 Очищення фільтру видалення запаху з титанового апатиту та фільтру з частинками срібла (Ag-іонний фільтр)

#### ІНФОРМАЦІЯ

Промивайте фільтр водою раз на 6 місяців.

- 1 Видаліть пил з фільтру за допомогою пилососу.



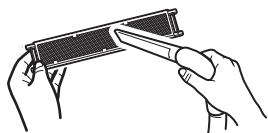

- 2 Замочіть фільтр у теплій воді протягом біля 10–15 хвилин. НЕ виймайте фільтр з рами.



- 3 Після миття струсіть залишки води та просушіть фільтр у затіненому місці. НЕ викручуйте фільтр при видаленні води.

### 6.8 Заміна фільтра видалення запаху з титанового апатиту та фільтра з частинками срібла (Аг-іонний фільтр)

#### **i** ІНФОРМАЦІЯ

Міняйте фільтр кожні 3 роки.

- 1 Звільніть виступи на рамі фільтра та замініть фільтр на новий.

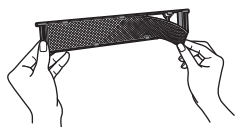

#### **i** ІНФОРМАЦІЯ

- НЕ викидайте раму фільтра, а застосовуйте повторно.
- Утилізуйте використаний фільтр як нелегкозаймисті відходи.

### 6.9 Закривання передньої панелі

- 1 Встановіть фільтри на місце.
- 2 Трохи підніміть передню панель та вийміть опору з фіксуючого виступу.

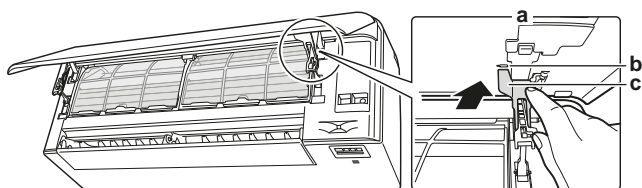

- a Задня сторона передньої панелі
- b Фіксуючий виступ
- c Опора

- 3 Закрийте передню панель.

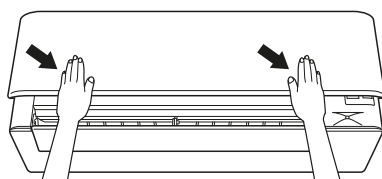

- 4 Обережно натисніть вниз на передню панель до клацання.

### 6.10 Зняття передньої панелі

#### **i** ІНФОРМАЦІЯ

Знімайте передню панель лише якщо її ПОТРІБНО замінити.

- 1 Відкрийте передню панель. Див. розділ "6.4 Відкривання передньої панелі" [▶ 16].
- 2 Відкрийте фіксатори на задній частині панелі (по 1 з кожного боку).

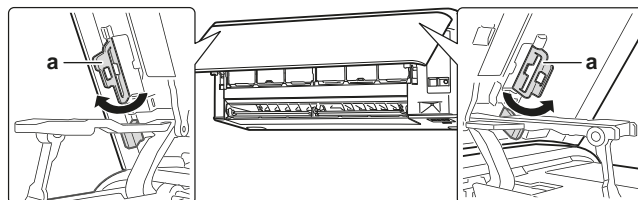

a Фіксатор панелі

- 3 Легко натисніть правий важіль вправо та від'єднайте держак від паза праворуч.

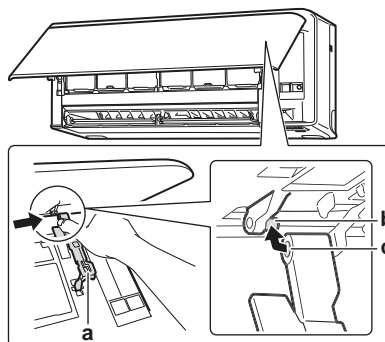

a Важіль  
b Держак  
c Паз

- 4 Від'єднайте держак передньої панелі від гнізда держака з лівого боку.

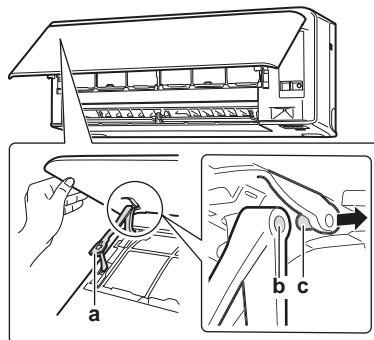

a Важіль  
b Паз  
c Держак

- 5 Зніміть передню панель.
- 6 Для встановлення передньої панелі виконайте кроки у зворотному порядку.

### 6.11 Перед періодами тривалої холостої роботи врахуйте наступне

Дайте пристрою пропрацювати декілька годин у режимі "Лише вентилятор", аби просушити внутрішній вміст пристрою.

- 1 Натисніть **Mode** та оберіть операцію .

## 7 Пошук та усунення несправностей

- Натисніть кнопку  для запуску роботи.
- Після припинення роботи вимкніть перемикач.
- Очистіть повітряні фільтри та встановіть в оригінальні положення.
- Вийміть батареї з інтерфейсу користувача.



### ІНФОРМАЦІЯ

Рекомендується довірити періодичне обслуговування спеціалісту. Для спеціалізованого обслуговування зверніться до свого дилера. Затрати за обслуговування сплачує клієнт.

За певних умов роботи внутрішній вміст пристрою може забруднитися за декілька сезонів використання. Це може спричинити недостатню ефективність.

## 7 Пошук та усунення несправностей

Якщо виникає одна з наступних несправностей, вдайтеся до заходів, наведених нижче, та зверніться до свого дилера.



### ПОПЕРЕДЖЕННЯ

Якщо відбувається щось незвичне (відчувається запах горілого та інше), зупиніть роботу й вимкніть живлення.

Якщо ви залишите пристрій працювати за таких обставин, може статися несправність, ураження електричним струмом або пожежа. Зверніться до свого дилера.

Система ПОВИННА ремонтуватися кваліфікованим сервісним спеціалістом.

Несправність	Захід
Якщо захисний пристрій, такий як запобіжник, вимикач або реле витоку на землю, часто спрацьовує або перемикач вмикання/вимикання працює НЕВІРНО.	Встановіть головний перемикач в положення ВИМИКАННЯ.
Якщо з пристрою витікає вода.	Зупиніть роботу.
Перемикач роботи працює НЕВІРНО.	Вимкніть живлення.
Якщо на екрані інтерфейсу користувача з'являється номер блока, блимає індикатор роботи та з'являється код несправності.	Повідомте особу, відповідальну за встановлення, та вкажіть код несправності.

Якщо, за винятком вказаних вище випадків, система НЕ працює так, як очікується, та жодну з наведених вище несправностей не було знайдено, перевірте систему згідно з наступною процедурою.



### ІНФОРМАЦІЯ

Додаткові поради з пошуку несправностей див. у довіднику з встановлення та експлуатації на сайті.

Якщо після перевірки всіх перелічених вище компонентів самостійно проблему усунути не вдалося, зверніться до особи, відповідальної за встановлення, та вкажіть прояви, повну назву моделі пристрою (разом з номером виробництва, якщо можливо) та датою встановлення (може бути вказана у гарантійній картці).

## 7.1 Пошук несправностей адаптера бездротового з'єднання

У наступній таблиці наведений короткий опис способів вирішення деяких проблем. Якщо жодне з наступного не допоможе вирішити проблему, додаткову інформацію та часті питання див. на сайті.

Проблема	Захід
З'єднання з адаптером WLAN неможливе (жоден індикатор не блимає).	<ul style="list-style-type: none"> <li>Спробуйте роботу за допомогою пульта користувача.</li> <li>Перевірте наявність живлення.</li> <li>Вимкніть та увімкніть пристрій.</li> </ul>
Адаптер WLAN HE відображається на екрані огляду пристрою (домашній екран) після налаштування адаптеру WLAN (параметр WPS).	<ul style="list-style-type: none"> <li>Переконайтеся, що адаптер бездротової локальної мережі розташований достатньо близько до пристрою для зв'язку.</li> <li>Перевірте обмін сигналами.</li> <li>Перевірте підключення інтелектуального пристрою до тієї ж самої бездротової мережі, що й адаптер WLAN.</li> <li>Спробуйте встановити пристрій на заводські налаштування та повторити процес налаштування. Див. розділ "<a href="#">Скидання параметру з'єднання на заводські налаштування</a>" [▶ 13].</li> </ul>
Адаптер WLAN HE відображається у списку доступних мереж Wi-Fi інтелектуального пристрою (параметр точки доступу).	<ul style="list-style-type: none"> <li>Спробуйте перемикатися між параметрами точки доступу та WPS для зміни каналу бездротового зв'язку. Канал бездротового зв'язку МАЄ бути у діапазоні 1~11.</li> <li>Перевірте обмін сигналами.</li> <li>Спробуйте встановити пристрій на заводські налаштування та повторити процес налаштування. Див. розділ "<a href="#">Скидання параметру з'єднання на заводські налаштування</a>" [▶ 13].</li> </ul>
Значення внутрішньої/зовнішньої температури/вологості, яке відображається у Online Controller, відрізняється від значення, яке відображають інші пристрої.	<ul style="list-style-type: none"> <li>Online Controller відображає значення внутрішньої/зовнішньої температури/вологості лише для оточення внутрішнього/зовнішнього блоків.</li> <li>Значення температури/вологості, яке відображають інші пристрої, може відрізнятися внаслідок інших умов навколо цих пристроїв (напр. пряме сонячне світло, замерзання тощо).</li> <li>Значення температури/вологості Online Controller є лише відносним.</li> </ul>

## 8 Утилізація



### УВАГА

ЗАБОРОНЯЄТЬСЯ розбирати систему власноруч: демонтаж системи й робота з холодоагентом, оливою та іншими вузлами МАЮТЬ виконуватися згідно з відповідним законодавством. Повторне застосування, утилізація та відновлення пристроїв здійснюються ЛИШЕ у спеціалізованому закладі з обробки.



Copyright 2017 Daikin

**DAIKIN INDUSTRIES CZECH REPUBLIC s.r.o.**

U Nové Hospody 1/1155, 301 00 Plzeň Skvrňany, Czech Republic

**DAIKIN EUROPE N.V.**

Zandvoordestraat 300, B-8400 Oostende, Belgium

3P485919-7S 2020.05