

DAIKIN



Довідник з встановлення та експлуатації

Настінний кондиціонер повітря Daikin



FTXP50M2V1B
FTXP60M2V1B
FTXP71M2V1B

Довідник з встановлення та експлуатації
Настінний кондиціонер повітря Daikin

Українська

Зміст

1	Загальні заходи безпеки	2
1.1	Про дану документацію	2
1.1.1	Значення попереджень та символів	2
1.2	Для користувача	3
2	Про документацію	3
2.1	Про цей документ	3
2.2	Короткий опис довідника з встановлення та експлуатації	3
3	Про систему	4
3.1	Внутрішній блок	4
3.1.1	Дисплей внутрішнього блоку	4
3.2	Про інтерфейс користувача	4
3.2.1	Компоненти: Інтерфейс користувача (пульт)	5
3.2.2	Стан: РК-екран інтерфейсу користувача	5
3.2.3	Експлуатація інтерфейсу користувача	5
4	До початку роботи	5
4.1	Огляд: До початку роботи	5
4.2	Вставлення батарей	6
4.3	Кріплення інтерфейсу користувача на стіні	6
4.4	Вмикання живлення	6
5	Експлуатація	6
5.1	Експлуатаційний діапазон	6
5.2	Сценарій застосування функцій	6
5.3	Режим роботи та уставка температури	6
5.3.1	Запуск/зупинка роботи та встановлення температури:	7
5.4	Швидкість повітря	7
5.4.1	Регулювання швидкості повітря	7
5.5	Напрямок потоку повітря	7
5.5.1	Регулювання вертикального напрямку потоку повітря	8
5.5.2	Регулювання горизонтального напрямку потоку повітря	8
5.5.3	Застосування напрямку 3D-потоку повітря	8
5.6	Функція комфортного потоку повітря	8
5.6.1	Початок та припинення роботи режиму комфортного потоку повітря	8
5.7	Режим ПІДВИЩЕНОЇ ПОТУЖНОСТІ	8
5.7.1	Початок та припинення роботи у режимі ПІДВИЩЕНОЇ ПОТУЖНОСТІ	8
5.8	Режим ЕКОНОМ	9
5.8.1	Початок та припинення роботи у режимі ЕКОНОМ	9
5.9	Функція ТАЙМЕР УВМК/ВИМК	9
5.9.1	Початок та припинення роботи таймеру ВИМИКАННЯ	9
5.9.2	Початок та припинення роботи таймеру ВИМИКАННЯ	9
5.9.3	Комбінована робота таймера ВИМИКАННЯ та таймера ВИМИКАННЯ	10
6	Економія енергії та оптимізація роботи	10
7	Обслуговування та сервіс	10
7.1	Огляд: Обслуговування та сервіс	10
7.2	Очищення внутрішнього блоку та інтерфейсу користувача	11
7.3	Очищення передньої панелі	11
7.4	Про повітряні фільтри	11
7.5	Відкриття передньої панелі	12
7.6	Чищення повітряних фільтрів	12
7.7	Очищення фільтру видалення запаху з титанового апатиту та фільтру з частинками срібла (Ag-іонний фільтр)	12
7.8	Заміна фільтру видалення запаху з титанового апатиту та фільтру з частинками срібла (Ag-іонний фільтр)	12
7.9	Закривання передньої панелі	13

7.10	Перед періодами тривалої холостої роботи врахуйте наступне	13
------	--	----









8	Пошук та усунення несправностей	13
8.1	Прояви, що НЕ вказують на несправності системи	14
8.1.1	Прояви: Можна чути звук рухомого потоку	14
8.1.2	Прояви: Можна чути звук видування	14
8.1.3	Прояви: Можна чути звук, що нагадує роботу годинника	14
8.1.4	Прояви: Можна чути свистіння	14
8.1.5	Прояви: Можна чути клацання при роботі або холостій роботі	14
8.1.6	Прояви: Можна чути хлопання	14
8.1.7	Прояви: З пристрою виходить білий дим (внутрішній блок)	14
8.1.8	Прояви: Від пристроїв чути запах	14
8.1.9	Прояви: Вентилятор зовнішнього блоку обертається, коли кондиціонер повітря не працює	14
8.2	Усунення проблем залежно від кодів помилок	14
9	Утилізація	15
10	Глосарій термінів	15

1 Загальні заходи безпеки

1.1 Про дану документацію

- Оригінальну документацію складено англійською мовою. Документація будь-якими іншими мовами є перекладом.
- Заходи безпеки, викладені у цьому документі, стосуються дуже важливих тем, їх потрібно уважно дотримуватися.
- Встановлення системи й усі дії, описані в інструкції з встановлення та довіднику з встановлення, МУСИТЬ виконувати компетентний спеціаліст з встановлення.

1.1.1 Значення попереджень та символів

	НЕБЕЗПЕКА Вказує на ситуацію, яка призводить до загибелі або небезпечних травм.
	НЕБЕЗПЕКА: РИЗИК УРАЖЕННЯ ЕЛЕКТРИЧНИМ СТРУМОМ Вказує на ситуацію, яка може призвести до ураження електричним струмом.
	НЕБЕЗПЕКА: РИЗИК ОПІКІВ Вказує на ситуацію, яка може призвести до опіків від дуже високої або низької температури.
	НЕБЕЗПЕКА: РИЗИК ВИБУХУ Вказує на ситуацію, яка може призвести до вибуху.
	ПОПЕРЕДЖЕННЯ Вказує на ситуацію, яка може призвести до загибелі або небезпечних травм.
	ПОПЕРЕДЖЕННЯ: ЛЕГКОЗАЙМИСТИЙ МАТЕРІАЛ
	ОБЕРЕЖНО Вказує на ситуацію, яка може призвести до невеликих або помірних травм.
	УВАГА Вказує на ситуацію, яка може призвести до пошкодження обладнання або майна.



ІНФОРМАЦІЯ

Вказує на корисні поради або додаткову інформацію.

Символ	Пояснення
	Перед встановленням пристрою прочитайте інструкцію з встановлення та експлуатації, а також інструкцію з підключення.
	Перед обслуговуванням прочитайте інструкцію з обслуговування.
	Для більш докладної інформації дивіться довідник з встановлення та експлуатації.

1.2 Для користувача

- Якщо ви НЕ знаєте, як керувати пристроєм, зверніться до спеціаліста з встановлення.
- Даним пристроєм дозволяється користуватися дітям старше 8 років та особам з обмеженими фізичними, сенсорними або розумовими можливостями або браком досвіду та знань за умови нагляду за ними або навчання безпечному застосуванню пристрою, та якщо вони усвідомлюють відповідну небезпеку. Дітям **ЗАБОРОНЯЄТЬСЯ** гратися з пристроєм. Чищення та обслуговування з боку користувача **ЗАБОРОНЯЄТЬСЯ** виконувати дітям без нагляду.



ПОПЕРЕДЖЕННЯ

Для запобігання ураженню електричним струмом або пожежі:

- **ЗАБОРОНЯЄТЬСЯ** промивати пристрій водою.
- **ЗАБОРОНЯЄТЬСЯ** тримати пристрій вологими руками.
- **ЗАБОРОНЯЄТЬСЯ** ставити на пристрій будь-які речі, які містять воду.



УВАГА

- **ЗАБОРОНЯЄТЬСЯ** ставити на пристрій будь-які речі або обладнання.
- **ЗАБОРОНЯЄТЬСЯ** сидіти, стояти на пристрої або підніматися на нього.

- Пристрої позначені наступним символом:



Це означає, що електричні та електронні пристрої **ЗАБОРОНЯЄТЬСЯ** утилізувати разом із загальними побутовими відходами. **ЗАБОРОНЯЄТЬСЯ** розбирати пристрій власноруч: демонтаж системи й роботу з холодоагентом, мастилом та іншими вузлами повинен виконувати спеціаліст з встановлення згідно з відповідним законодавством.

Повторне застосування, утилізація та відновлення пристроїв здійснюються у спеціалізованому закладі з обробки. Правильна утилізація даного пристрою дозволить запобігти можливим шкідливим наслідкам для навколишнього середовища та здоров'я людей. За більш докладною інформацією звертайтеся до вашого спеціаліста з встановлення або місцевих органів влади.

- Батареї позначені наступним символом:



Це означає, що батареї **ЗАБОРОНЯЄТЬСЯ** утилізувати разом із загальними побутовими відходами. Якщо під цим символом знаходиться символ хімічної речовини, це означає, що батарея містить важкий метал понад певної концентрації. Можливі хімічні символи: Pb: свинець (>0,004%).

Переробка відпрацьованих батарей повинна виконуватися у спеціалізованому закладі з обробки. Забезпечивши правильну утилізацію батарей, ви допоможете запобігти можливим шкідливим наслідкам для навколишнього середовища та здоров'я людей.

2 Про документацію

2.1 Про цей документ

Дякуємо за придбання цього пристрою. Будь ласка:

- Збережіть документацію для подальшого використання.

Цільова аудиторія

Кінцеві користувачі



ІНФОРМАЦІЯ

Цей пристрій мають використовувати компетентні або навчені користувачі у магазинах, на підприємствах легкої промисловості й на фермах, або неспеціалісти у комерційних та побутових цілях.

Комплект документації

Цей документ входить до комплекту документації. Повний комплект містить наступні матеріали:

- **Загальні заходи безпеки:**
 - Вказівки з безпеки, з якими обов'язково потрібно ознайомитися перед застосуванням системи
 - Формат: Папір (див. у ящику внутрішнього блоку)
- **Інструкція з експлуатації:**
 - Посібник для швидкого початку використання
 - Формат: Папір (див. у ящику внутрішнього блоку)
- **Довідник з встановлення та експлуатації:**
 - Докладні поетапні вказівки й довідкова інформація з базового та розширеного використання

Найновіші редакції документації, яка надається, можна знайти на регіональному веб-сайті Daikin або у спеціаліста з монтажу.

Оригінальну документацію складено англійською мовою. Документація будь-якими іншими мовами є перекладом.

2.2 Короткий опис довідника з встановлення та експлуатації

Розділ	Опис
Загальні заходи безпеки	Вказівки з безпеки, які ОБОВ'ЯЗКОВО потрібно прочитати до початку роботи
Про документацію	Документація для користувача

3 Про систему

Розділ	Опис
Про систему	<ul style="list-style-type: none"> ▪ Експлуатаційний діапазон ▪ Опис внутрішнього блоку та інтерфейсу користувача
До початку роботи	Операції перед початком роботи
Експлуатація	Особливості застосування певних функцій
Економія енергії та оптимізація роботи	Економія енергії
Обслуговування та сервіс	Обслуговування пристрою
Пошук та усунення несправностей	Дії у разі виникнення проблем
Утилізація	Утилізація системи
Глосарій термінів	Значення термінів

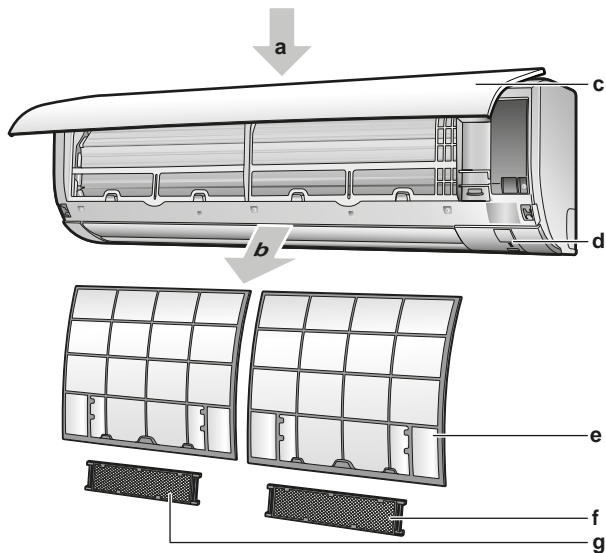

- a Вхід повітря
- b Вихід повітря
- c Передня панель
- d Дисплей внутрішнього блоку
- e Повітряний фільтр
- f Фільтр видалення запаху з титанового апатиту
- g Фільтр з частинками срібла

3 Про систему



ПОПЕРЕДЖЕННЯ: ЛЕГКОЗАЙМИСТИЙ МАТЕРІАЛ

Холодоагент у цьому пристрої є помірно вогнебезпечним.

3.1 Внутрішній блок



ОБЕРЕЖНО

НЕ вставляйте пальці, стрижні або інші предмети у вхід або вихід повітря. Вентилятор обертається з великою швидкістю та може призвести до травм.



ІНФОРМАЦІЯ

Рівень звукового тиску становить менш ніж 70 дБА.



ПОПЕРЕДЖЕННЯ

- Не модифікуйте, не розбирайте, не знімайте, не збирайте та не ремонтуйте пристрій самостійно, оскільки невірне розбирання або встановлення може призвести до ураження електричним струмом або пожежі. Зверніться до свого дилера.
- У разі випадкових витоків холодоагенту переконайтеся у відсутності джерел відкритого вогню. Холодоагент сам по собі є безпечним, нетоксичним та помірно вогнебезпечним, але він може виділяти токсичні гази у разі випадкового витоку в приміщення, в якому є джерела горючого повітря, такі як нагрівачі, кухонні плити та інше. Перш ніж продовжити використання, завжди звертайтеся до кваліфікованої особи за підтвердженням того, що точка витоку відремонтована або виправлена.

3.1.1 Дисплей внутрішнього блоку

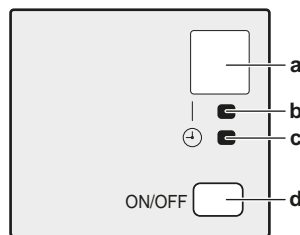

- a Приймач сигналів
- b Індикатор роботи
- c Індикатор таймеру
- d Кнопка ON/OFF

Кнопка УВМК/ВИМК

Якщо інтерфейс користувача відсутній, для початку та зупинки роботи можна застосовувати кнопку УВМК/ВИМК внутрішнього блоку. При запуску роботи за допомогою цієї кнопки застосовуються наступні налаштування:

- Режим роботи = автоматичний
- Налаштування температури = 25°C
- Налаштування швидкості повітря = автоматичне

3.2 Про інтерфейс користувача

- **Пряме сонячне світло.** ЗАПОБІГАЙТЕ потрапляння прямого сонячного світла на інтерфейс користувача.
- **Пил.** Накопичення пилу на передавачі або приймачі сигналу погіршує якість обміну даними. Витирайте пил м'якою тканиною.
- **Флуоресцентне освітлення.** Якщо в приміщенні знаходяться флуоресцентні лампи, передача сигналу може припинитися. У такому разі зверніться до особи, відповідальної за встановлення.
- **Інші електроприлади.** Якщо від сигналів інтерфейсу користувача працюють інші електроприлади, перенесіть такі прилади або зверніться до особи, відповідальної за встановлення.

- **Завіси.** Обмін сигналами між пристроєм та інтерфейсом користувача має бути вільним від завіс та інших предметів.

УВАГА

- Бережіть інтерфейс користувача від падіння.
- НЕ допускайте потрапляння води на інтерфейс користувача.

3.2.1 Компоненти: Інтерфейс користувача (пульт)

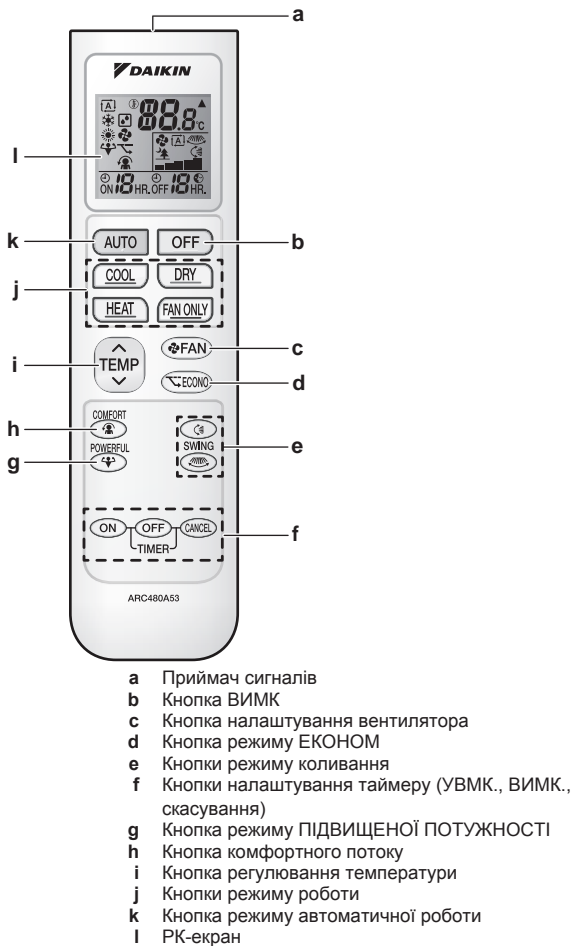

3.2.2 Стан: РК-екран інтерфейсу користувача



Значок	Опис
	Режим роботи = автоматичний
	Режим роботи = осушування
	Режим роботи = нагрівання
	Режим роботи = охолодження
	Режим роботи = лише вентилятор

Значок	Опис
	Режим підвищеної потужності активний
	Режим ЕКОНОМ активний
	Внутрішній блок приймає сигнал від інтерфейсу користувача
	Поточне значення температури
	Налаштування швидкості повітря = автоматичне
	Швидкість повітря = тихий режим роботи внутрішнього блоку
	Налаштування швидкості повітря = висока
	Налаштування швидкості повітря = помірно висока
	Налаштування швидкості повітря = помірна
	Налаштування швидкості повітря = помірно низька
	Налаштування швидкості повітря = низька
	Режим комфортного потоку активний
	Режим автоматичного вертикального коливання активний
	Режим автоматичного горизонтального коливання активний
	Таймер УВМК активний
	Таймер ВІМК активний

3.2.3 Експлуатація інтерфейсу користувача

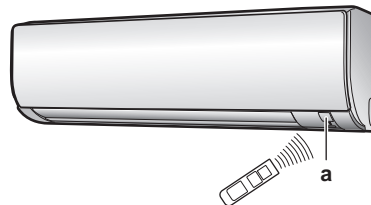

a Приймач сигналів

- 1 Наведіть передавач сигналу на приймач сигналів на внутрішньому блоці (максимальна відстань обміну сигналами складає близько 7 м).

Результат: Коли внутрішній блок приймає сигнал від інтерфейсу користувача, подається звуковий сигнал:

Звуковий сигнал	Опис
Біп-біп	Початок роботи.
Біп	Зміна налаштування.
Довгий "біп"	Зупинка роботи.

4 До початку роботи

4.1 Огляд: До початку роботи

В цьому розділі міститься опис необхідних дій перед застосуванням пристрою.

Типовий робочий процес

Перед застосуванням зазвичай потрібно виконати наступне:

5 Експлуатація

- Вставка батарей в інтерфейс користувача.
- Кріплення інтерфейсу користувача на стіні.
- Вмикання живлення.

4.2 Вставлення батарей

Строк експлуатації батарей складає біля 1 року.

- 1 Зніміть задню кришку.
- 2 Вставте одразу обидві батареї.
- 3 Встановіть кришку на місце.

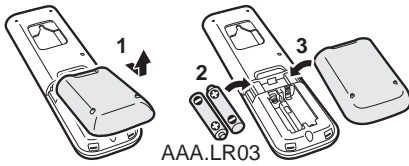

4.3 Кріплення інтерфейсу користувача на стіні

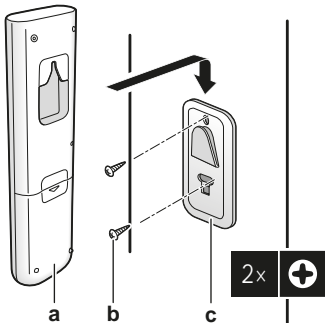

- а Інтерфейс користувача (пульт)
- б Гвинти (слід придбати окремо)
- в Тримач інтерфейсу користувача

- 1 Оберіть місце, з якого сигнали зможуть досягти блоку.
- 2 Закріпіть тримач на стіні або в іншому місці відповідними гвинтами.
- 3 Повісьте пульт користувача на тримач.

4.4 Вмикання живлення

- 1 Увімкніть вимикач.

Результат: Жалюзі внутрішнього блоку відкриються та закриються для встановлення початкового положення.

5 Експлуатація

5.1 Експлуатаційний діапазон

Безпечна й ефективна робота пристрою гарантується у наступних діапазонах температури та вологості.

Режим роботи	Експлуатаційний діапазон
Охолодження ^{(a)(b)}	<ul style="list-style-type: none"> • Зовнішня температура: -10~46°C • Кімнатна температура: 18~32°C • Кімнатна вологість: ≤80%
Нагрівання ^(a)	<ul style="list-style-type: none"> • Зовнішня температура: -15~24°C • Кімнатна температура: 10~30°C

Режим роботи	Експлуатаційний діапазон
Осушування ^(a)	<ul style="list-style-type: none"> • Зовнішня температура: -10~46°C • Кімнатна температура: 18~32°C • Кімнатна вологість: ≤80%

- При роботі поза експлуатаційним діапазоном:
- (a) Захисний пристрій може зупинити роботу системи.
 - (b) На внутрішньому блоці можливе накопичення конденсату та протікання.

5.2 Сценарії застосування функцій

Застосування функцій можна визначати за наступною таблицею:

Функція	Задачі
Основні функції	
Режими роботи та температура	Запуск/зупинка системи та встановлення температури: <ul style="list-style-type: none"> • Нагрівання або охолодження приміщення. • Подача потоку повітря у приміщення без нагрівання або охолодження. • Зменшення вологості у приміщенні. • В автоматичному режимі належна температура та режим роботи обираються автоматично.
Напрямок потоку повітря	Регулювання напрямку потоку повітря (коливання або фіксоване положення).
Швидкість повітря	Регулювання кількості повітря, яке подається у приміщення. Тихша робота.
Розширені функції	
Економ	Застосування системи одночасно з іншими пристроями з високим споживанням електроенергії. Економія енергії.
Комфортний потік	Подача комфортного потоку повітря, який НЕ потрапляє безпосередньо на людей.
Режим підвищеної потужності	Швидке охолодження або нагрівання приміщення.
Таймер ВМИКАННЯ + Таймер ВИМИКАННЯ	Автоматичне вмикання та вимикання системи.

5.3 Режим роботи та уставка температури

Умови. Налаштування режиму роботи системи та встановлення температури здійснюються, коли потрібно:

- Нагріти або охолодити приміщення
- Подати потік повітря у приміщення без нагрівання або охолодження
- Зменшити вологість у приміщенні

Функції. Залежно від обраних параметрів система працює по-різному.

Параметр	Опис
Автоматичний режим	Система охолоджує або нагріває приміщення до вказаної температури. При потребі система автоматично перемикається між охолодженням та нагріванням.
Осушування	Система зменшує вологість у приміщенні без зміни температури.
Нагрівання	Система нагріває приміщення до вказаної температури.
Охолодження	Система охолоджує приміщення до вказаної температури.
Вентилятор	Система керує лише потоком повітря (швидкість та напрямок потоку повітря). Система НЕ регулює температуру.

Додаткова інформація:

- **Зовнішня температура.** Ефективність охолодження або нагрівання зменшується при занадто високій або низькій зовнішній температурі.
- **Операція розморожування.** При нагріванні на зовнішньому блоці може утворюватися лід, що зменшує потужність нагрівання. У такому разі система автоматично переходить у режим розморожування для видалення льоду. При розморожуванні гаряче повітря у внутрішній блок НЕ подається.

5.3.1 Запуск/зупинка роботи та встановлення температури:

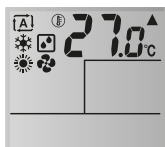

: Режим роботи = автоматичний

: Режим роботи = осушування

: Режим роботи = нагрівання

: Режим роботи = охолодження

: Режим роботи = лише вентилятор

88.8°C: Відображається встановлена температура.

1 Запустіть роботу, натиснувши одну з наступних кнопок.

Режим	Натисніть	Результат
Автоматична робота		 Світлиться індикатор роботи.
Режим охолодження		
Режим осушування		
Режим нагрівання		
Лише вентилятор		

2 Натисніть або на кнопці один або декілька разів для встановлення температури. Регулювати температуру у режимі **Осушування** або **Лише вентилятор** НЕ МОЖНА.

Режим охолодження	Режим нагрівання	Автоматична робота	Осушування або робота в режимі тільки вентилятора
18~32°C	10~30°C	18~30°C	—

3 Натисніть кнопку для припинення роботи.

Результат: Індикатор роботи згасне.

5.4 Швидкість повітря

1 Натисніть для вибору:

	5 рівнів швидкості повітря, від "■" до "■"
	Автоматична робота
	Тихий режим роботи внутрішнього блоку. При встановленні значення швидкості повітря на "■" робота пристрою стає тихішою.



ІНФОРМАЦІЯ

- Якщо пристрій досягає заданого значення у режимі охолодження, нагрівання або автоматичному режимі, вентилятор припиняє роботу.
- У режимі осушування параметр швидкості повітря регулювати НЕ МОЖНА.

5.4.1 Регулювання швидкості повітря

1 Натисніть для наступної зміни налаштування швидкості повітря:



5.5 Напрямок потоку повітря

Умови. Налаштуйте потрібний напрямок потоку повітря.

Функції. Система змінює напрямок потоку повітря залежно від обраного значення (коливання або фіксоване положення). Це здійснюється завдяки руху горизонтальних або вертикальних лопаток (жалюзі).

Параметр	Напрямок потоку повітря
Автоматичне вертикальне коливання	Рухається вгору та вниз.
Автоматичне горизонтальне коливання	Рухається з боку в бік.
3D-потік	Одночасний рух вгору, вниз та з боку в бік
[-]	Залишається в одному положенні.



ОБЕРЕЖНО

- Регулювання позиції горизонтальних та вертикальних жалюзі ЗАВЖДИ здійснюється за допомогою інтерфейсу користувача. Спроба примусового руху горизонтальних та вертикальних жалюзі рукою, коли вони рухаються, призведе до несправності механізму.

Діапазон переміщення горизонтальних жалюзі залежить від режиму роботи. Якщо протягом коливання вгору та вниз швидкість повітря змінюється на малу, горизонтальна лопатка зупиняється у верхньому положенні.

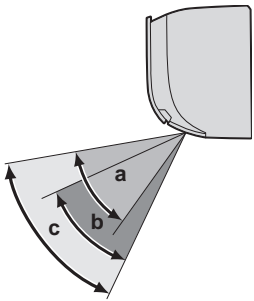



- a Діапазон руху жалюзі при операціях охолодження або осушення
- b Діапазон руху жалюзі при операції нагрівання
- c Діапазон руху жалюзі у режимі тільки вентилятора

5.5.1 Регулювання вертикального напрямку потоку повітря

- 1 Натисніть .

Результат: На РК-екрані відображується . Горизонтальні жалюзі (лопатки) починають коливатися.

- 2 Для застосування фіксованої позиції натисніть , коли горизонтальні жалюзі будуть у бажаній позиції.

Результат: На РК-екрані при цьому зникне . Горизонтальні жалюзі перестають рухатися.

5.5.2 Регулювання горизонтального напрямку потоку повітря

- 1 Натисніть .

Результат: На РК-екрані відображується . Вертикальні жалюзі (лопатки) починають коливатися.

- 2 Для застосування фіксованої позиції натисніть , коли вертикальні жалюзі будуть у бажаній позиції.



Результат: На РК-екрані при цьому зникне . Вертикальні жалюзі перестають рухатися.



ІНФОРМАЦІЯ



Якщо пристрій встановлений в куті приміщення, жалюзі мають бути повернуті від стіни. Якщо стіна перекидає хід повітря, падає ефективність роботи.

5.5.3 Застосування напрямку 3D-потoku повітря

- 1 Натисніть  та .

Результат: На РК-екрані відображується  та . Горизонтальні та вертикальні жалюзі (лопатки) починають коливатися.

- 2 Для застосування фіксованої позиції натисніть  та , коли горизонтальні та вертикальні жалюзі будуть у бажаній позиції.

Результат: На РК-екрані при цьому зникнуть  та . Горизонтальні та вертикальні жалюзі зупиняються.

5.6 Функція комфортного потоку повітря

Цю операцію можна застосовувати у режимах **Нагрівання** або **Охолодження**. Це створює подачу комфортного потоку повітря, який не потрапляє безпосередньо на людей. Система автоматично обирає фіксований напрямок потоку повітря вгору у режимі охолодження та вниз у режимі нагрівання.

Режим охолодження

Режим нагрівання

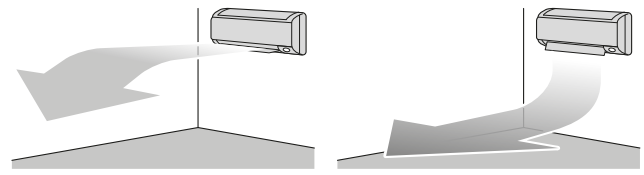

ІНФОРМАЦІЯ

Режими ПІДВИЩЕНА ПОТУЖНІСТЬ та КОМФОРТНИЙ ПОТІК не можуть використовуватися одночасно. Пріоритет отримує остання обрана функція. При виборі автоматичного вертикального коливання функція комфортного потоку повітря вимикається.

5.6.1 Початок та припинення роботи режиму комфортного потоку повітря

- 1 Натисніть кнопку  для запуску роботи.

Результат: Позиція жалюзі змінюється, на РК-екрані відображається  та параметр потоку повітря встановлюється на автоматичний.

Режим	Позиція жалюзі...
Охолодження/осушення	Вгору
Нагрівання	Вниз

Примітка: Функція комфортного потоку повітря недоступна у режимі "Лише вентилятор".

- 2 Натисніть кнопку  для припинення роботи.

Результат: Жалюзі повертаються у позицію до увімкнення режиму комфортного потоку повітря;  пропадає з РК-екрану.

5.7 Режим ПІДВИЩЕНОЇ ПОТУЖНОСТІ

Ця операція швидко збільшує ефективність охолодження/нагрівання у будь-якому режимі роботи. Можна отримати максимальну ефективність.

ІНФОРМАЦІЯ

Режим ПІДВИЩЕНОЇ ПОТУЖНОСТІ не можна застосовувати разом із режимом ЕКОНОМ та режимом комфортного потоку повітря. Пріоритет отримує остання обрана функція.

Режим ПІДВИЩЕНОЇ ПОТУЖНОСТІ не збільшує потужність пристрою, якщо він вже працює з максимальною потужністю.

5.7.1 Початок та припинення роботи у режимі ПІДВИЩЕНОЇ ПОТУЖНОСТІ



- 1 Натисніть кнопку  для запуску роботи.

Результат: На РК-екрані при цьому з'являється . Режим ПІДВИЩЕНОЇ ПОТУЖНОСТІ працює протягом 20 хвилин; після цього вмикається останній налаштований режим.

Режим	Швидкість повітря
Охолодження/нагрівання/авто	<ul style="list-style-type: none"> Для максимізації ефективності охолодження/нагрівання зовнішнього блоку потужність збільшується. Потік повітря фіксується на максимальному значенні. Параметри температури та потоку повітря змінити НЕ МОЖНА.
Осушування	<ul style="list-style-type: none"> Параметр температури зменшується на 2,5°C. Потік повітря трохи збільшується.
Лише вентилятор	Потік повітря фіксується на максимальному значенні.

2 Натисніть кнопку  для припинення роботи.

Результат: На РК-екрані при цьому зникне .

Примітка: Режим ПІДВИЩЕНОЇ ПОТУЖНОСТІ можна увімкнути лише під час роботи пристрою. При натисканні  функція вимикається;  пропадає з РК-екрану.

5.8 Режим ЕКОНОМ

Цей режим забезпечує ефективність роботи шляхом обмеження максимального споживання електроенергії. Ця функція корисна у випадках, коли важливе значення має попередження спрацювання вимикача, якщо одночасно з пристроєм працюють інші електроприлади.

ІНФОРМАЦІЯ

- Режими ПІДВИЩЕНА ПОТУЖНІСТЬ та ЕКОНОМ не можуть використовуватися одночасно. Пріоритет отримує остання обрана функція.
- Режим ЕКОНОМ зменшує споживання електроенергії зовнішнього блоку шляхом обмеження кількості обертів компресора. Якщо рівень споживання електроенергії низький, режим ЕКОНОМ не знизить цей показник.

5.8.1 Початок та припинення роботи у режимі ЕКОНОМ

1 Натисніть кнопку  для запуску роботи.

Результат: На РК-екрані при цьому з'являється .

2 Натисніть кнопку  для припинення роботи.

Результат: На РК-екрані при цьому зникне .

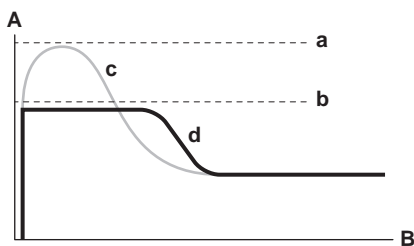

- A Споживання струму та потужності при роботі
- B Час
- a Максимальне значення при нормальній роботі
- b Максимальне значення при роботі в режимі ЕКОНОМ
- c Нормальна робота
- d Режим ЕКОНОМ

▪ Схема наведена лише у якості прикладу.

- Максимальне споживання кондиціонером повітря струму та потужності при роботі в режимі ЕКОНОМ залежить від під'єданого зовнішнього блоку.

5.9 Функція ТАЙМЕР УВМК/ВИМК

Функції таймеру корисні для автоматичного вмикання/вимикання кондиціонера повітря вночі або вранці. Також можна застосовувати таймер ВИМИКАННЯ та таймер ВМИКАННЯ водночас.

ІНФОРМАЦІЯ

Програмування таймерів потрібно повторити у наступних випадках:

- Автоматичний вимикач вимкнув пристрій.
- Зникнення живлення.
- Після заміни батарей інтерфейсу користувача.

5.9.1 Початок та припинення роботи таймеру ВИМИКАННЯ

Застосовуйте цю функцію, якщо пристрій працює та потрібно зупинити роботу через певний час.

1 Натисніть .

Результат: На РК-екрані відображується  та світиться індикатор таймеру.

2 Натисніть  знову для зміни налаштування часу.

ІНФОРМАЦІЯ

При кожному натисканні  час змінюється на 1 годину. Таймер можна встановити у діапазоні від 1 до 12 годин.

Приклад: При встановленні  під час роботи пристрою робота зупиниться через 5 годин.

3 Для скасування налаштування натисніть .

Результат: На РК-екрані зникають  та налаштування часу, та вимикається індикатор таймеру.

ІНФОРМАЦІЯ

Нічний режим

Коли встановлено таймер ВИМИКАННЯ, кондиціонер повітря автоматично регулює налаштування температури (підвищення на 0,5°C при охолодженні, зменшення на 2,0°C при нагріванні) для запобігання надмірного охолодження/нагрівання та створення комфортної температури для сну.

5.9.2 Початок та припинення роботи таймеру ВМИКАННЯ

Застосовуйте цю функцію, якщо пристрій НЕ працює та потрібно почати роботу через певний час.

1 Натисніть .

Результат: На РК-екрані відображується  та світиться індикатор таймеру.

2 Натисніть  знову для зміни налаштування часу.

6 Економія енергії та оптимізація роботи

ІНФОРМАЦІЯ

При кожному натисканні **ON** час змінюється на 1 годину. Таймер можна встановити у діапазоні від 1 до 12 годин.

Приклад: При встановленні **ON 2 HR.** НЕ під час роботи пристрою робота розпочнеться через 2 години.

3 Для скасування налаштування натисніть **CANCEL**.

Результат: На РК-екрані зникають **ON** та налаштування часу, та вимикається індикатор таймеру.

5.9.3 Комбінована робота таймера ВИМИКАННЯ та таймера ВМИКАННЯ

1 Для інформації про встановлення таймерів див. розділ "5.9.1 Початок та припинення роботи таймеру ВИМИКАННЯ" на стор. 9 та "5.9.2 Початок та припинення роботи таймеру ВМИКАННЯ" на стор. 9.

Результат: На РК-екрані відображається **OFF** та **ON**.

Приклад:

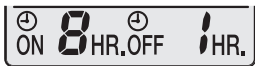

2 При встановленні пристрою під час роботи пристрою.

Результат: Робота зупиняється через 1 годину та потім починається через 7 годин.

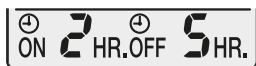

3 При встановленні пристрою НЕ під час роботи пристрою.

Результат: Робота починається через 2 години та потім зупиняється через 3 години.

6 Економія енергії та оптимізація роботи

ІНФОРМАЦІЯ

- Навіть коли пристрій ВИМКНЕНО, він споживає електроенергію.
- При увімкненні живлення після втрати живлення робота відновлюється у попередньо обраному режимі.

ОБЕРЕЖНО

ЗАПОБІГАЙТЕ потрапляння прямого потоку повітря на малих дітей, рослини або тварин.

ПОПЕРЕДЖЕННЯ

НЕ ставте під внутрішнім та/або зовнішнім блоком предмети, які можуть намокнути. У протилежному випадку накопичення конденсату на пристрої або трубках холодоагенту, бруду у повітряних фільтрах або засмічення зливного отвору може спричинити появу крапель та забруднення або несправність такого предмету.

УВАГА

НЕ використовуйте систему для інших цілей. Щоб запобігти зниженню якості, НЕ використовуйте пристрій для охолодження прецизійних інструментів, їжі, рослин, тварин або витворів мистецтва.

ОБЕРЕЖНО

НЕ вмикайте систему, якщо в приміщенні розпилено фумігаційний інсектицид. Хімікати можуть накопичуватися в пристрої та шкодити здоров'ю людей, чутливих до них.

ПОПЕРЕДЖЕННЯ

НЕ зберігайте та НЕ застосовуйте легкозаймисті аерозолі біля кондиціонера повітря. Це може призвести до пожежі.

Дотримуйтеся наступних запобіжних заходів, щоб забезпечити правильне функціонування системи.

- Уникайте проникання прямого сонячного проміння в приміщення в режимі охолодження за допомогою штор або жалюзі.
- Часто виконуйте вентиляцію. При тривалому використанні приділяйте особливу увагу вентиляції.
- Тримайте двері та вікна закритими. Якщо двері та вікна залишаються відкритими, повітря буде виходити з приміщення, що призведе до зниження ефективності охолодження або нагрівання.
- Дійте обережно, щоб повітря не стало занадто холодним або теплим. Для економії енергії встановіть середній рівень температури.
- НІКОЛИ не розміщуйте предмети поблизу від отвору для входу або виходу повітря пристрою. Це може знизити ефективність нагрівання або охолодження або спричинити зупинку пристрою.
- Вимкніть перемикач, якщо пристрій НЕ БУДЕ використовуватися тривалий час. Якщо вимикач знаходиться у положенні увімкнення, пристрій споживає електроенергію. Перш ніж перезапустити пристрій, увімкніть вимикач за 6 годин заздалегідь для забезпечення безперебійної роботи.
- Якщо рівень вологості перевищує 80% або зливний отвір заблоковано, може виникнути конденсат.
- Відрегулюйте температуру в приміщенні так, щоб отримати комфортне середовище. Уникайте надмірного нагрівання або охолодження. Зауважте, що досягнення заданого значення температури приміщення може зайняти певний час. Може знадобитися застосувати таймер.
- Відрегулюйте напрямок потоку повітря, аби уникнути накопичення холодного повітря біля підлоги або теплого під стелею. (Вгору у режимі охолодження або осушення та вниз у режимі нагрівання.)
- Уникайте прямих потоків повітря на людей, що знаходяться у приміщенні.
- Для економії електроенергії вмикайте систему при рекомендованому діапазоні температур (26~28°C для охолодження та 20~24°C для нагрівання).

7 Обслуговування та сервіс

7.1 Огляд: Обслуговування та сервіс

Спеціаліст з монтажу має виконувати обслуговування раз на рік.

Про холодоагент

Цей виріб містить фторовані парникові гази. НЕ дозволяйте газу потрапляти в атмосферу.

Тип холодоагенту: R32

Значення потенціалу глобального потепління (GWP): 675

**УВАГА**

В Європі показник **викидів парникових газів** від загальної кількості завантаженого холодоагенту в системі (вказується в еквівалентах тон CO₂) використовується для визначення інтервалів обслуговування. Дотримуйтеся діючого законодавства.

Формула обчислення показнику викидів парникових газів: GWP холодоагенту × загальна кількість завантаженого холодоагенту [в кг] / 1000

Для отримання додаткової інформації зверніться до особи, відповідальної за встановлення.

**ПОПЕРЕДЖЕННЯ**

Холодоагент, що використовується в системі, є помірно вогненебезпечним та за нормальних умов НЕ витікає. Якщо стався витік холодоагенту в приміщенні, при його контакті з вогнем або запальником, нагрівачем або плитою, це може призвести до пожежі, або можуть виділятися шкідливі гази.

Вимкніть всі пристрої нагрівання, провітріть приміщення та зверніться до дилера, в якого ви придбали пристрій.

НЕ використовуйте пристрій, доки відповідальна за сервісне обслуговування особа не підтвердить завершення ремонту компонента, на якому стався витік холодоагенту.

**ПОПЕРЕДЖЕННЯ**

- ЗАБОРОНЯЄТЬСЯ проколювати або пропалювати вузли, які містять холодоагент.
- ЗАБОРОНЯЄТЬСЯ вживати миючі засоби або заходи для прискорення процесу розморожування, окрім рекомендованих виробником.
- Майте на увазі, що холодоагент в системі не має запаху.

**ПОПЕРЕДЖЕННЯ**

Пристрій слід зберігати у приміщенні, у якому відсутні постійно працюючі джерела запалювання (наприклад, джерела відкритого вогню, працюючі газові обігрівачі або електрообігрівачі відкритого типу).

**УВАГА**

Обслуговування МАЄ виконувати уповноважена особа, яка відповідає за встановлення, або агент з сервісного обслуговування.

Обслуговування рекомендуємо виконувати на рідше ніж один раз на рік. Однак застосовне законодавство може вимагати проведення обслуговування через менші інтервали.

**НЕБЕЗПЕКА: РИЗИК УРАЖЕННЯ ЕЛЕКТРИЧНИМ СТРУМОМ**

При чищенні кондиціонера або повітряного фільтра зупиніть роботу пристрою та вимкніть будь-яке живлення. У протилежному випадку може статися ураження електричним струмом або травма.

**ПОПЕРЕДЖЕННЯ**

Для запобігання ураженню електричним струмом або пожежі:

- ЗАБОРОНЯЄТЬСЯ промивати пристрій водою.
- ЗАБОРОНЯЄТЬСЯ тримати пристрій вологими руками.
- ЗАБОРОНЯЄТЬСЯ ставити на пристрій будь-які речі, які містять воду.

**ОБЕРЕЖНО**

Після тривалого використання перевірте стійку та кріплення пристрою на предмет пошкоджень. Якщо пошкоджений, пристрій може заламатися та призвести до травм.

**ОБЕРЕЖНО**

ЗАБОРОНЯЄТЬСЯ торкатися ребер теплообмінника. Ці ребра гострі та можуть спричинити травми.

**ПОПЕРЕДЖЕННЯ**

Будьте обережні при роботі на драбині у високих місцях.

7.2 Очищення внутрішнього блоку та інтерфейсу користувача

**УВАГА**

- НЕ застосовуйте гас, бензин, розчинники, шліфувальний порошок або рідкі інсектициди. **Можливі наслідки:** Знебарвлення та деформація.
- НЕ застосовуйте воду або повітря температурою 40°C або вище. **Можливі наслідки:** Знебарвлення та деформація.
- НЕ застосовуйте полірувальні суміші.
- НЕ застосовуйте жорстку щітку. **Можливі наслідки:** Відходить покриття поверхні.

**НЕБЕЗПЕКА: РИЗИК УРАЖЕННЯ ЕЛЕКТРИЧНИМ СТРУМОМ**

Перш ніж виконати чищення, зупиніть пристрій, вимкніть живлення перемикачем або від'єднайте шнур живлення. У протилежному випадку може статися ураження електричним струмом або травма.

- Протирайте м'якою тканиною. Якщо бруд складно видалити, користуйтеся водою або нейтральними миючими засобами.

7.3 Очищення передньої панелі

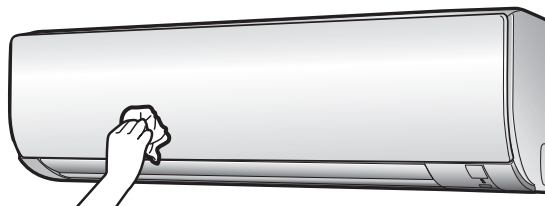

- Очистіть передню панель м'якою тканиною. Якщо бруд складно видалити, користуйтеся водою або нейтральними миючими засобами.

7.4 Про повітряні фільтри

Робота пристрою із забрудненими фільтрами означає, що фільтр:

7 Обслуговування та сервіс

- НЕ МОЖЕ видаляти запахи з повітря,
- НЕ МОЖЕ очищувати повітря,
- погіршує нагрівання/охолодження,
- утворює запах.

7.5 Відкриття передньої панелі

- 1 Утримуйте передню панель за виступи з обох боків та відкрийте її.

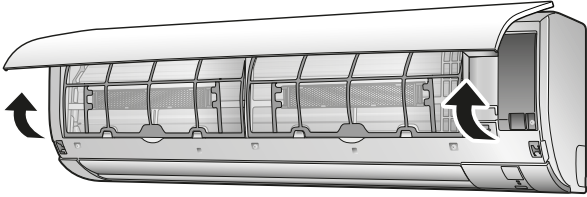

7.6 Чищення повітряних фільтрів

- 1 Натисніть на виступ у центрі кожного повітряного фільтра та потягніть його вниз.
- 2 Витягніть повітряні фільтри.

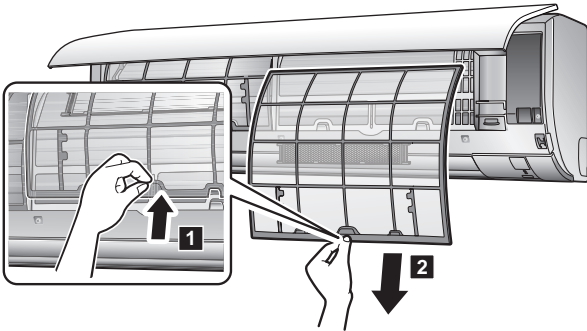

- 3 Вийміть фільтр видалення запаху з титанового апатиту та фільтр з частинками срібла з виступів.

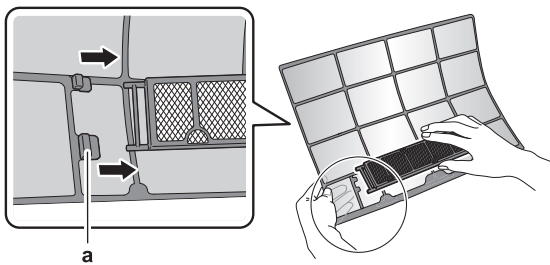

а Виступ

- 4 Промийте повітряні фільтри водою або очистіть пилососом.

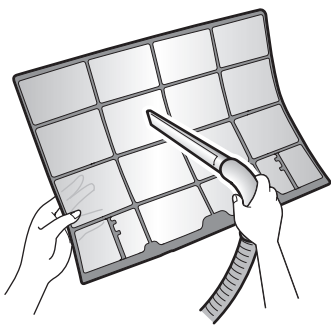

- 5 Замочіть у теплій воді протягом біля 10–15 хвилин.

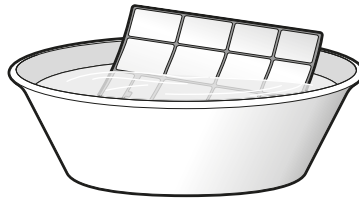

i ІНФОРМАЦІЯ

- Якщо бруд не видаляється легко, промийте повітряні фільтри нейтральним миючим засобом, розведеним у теплій воді. Просушіть повітряні фільтри в тіні.
- Зніміть фільтр видалення запаху з титанового апатиту та фільтр з частинками срібла.
- Рекомендується чистити повітряні фільтри раз на 2 тижні.

7.7 Очищення фільтру видалення запаху з титанового апатиту та фільтру з частинками срібла (Ag-іонний фільтр)

i ІНФОРМАЦІЯ

Промивайте фільтр водою раз на 6 місяців.

- 1 Вийміть фільтр видалення запаху з титанового апатиту та фільтр з частинками срібла з виступів.

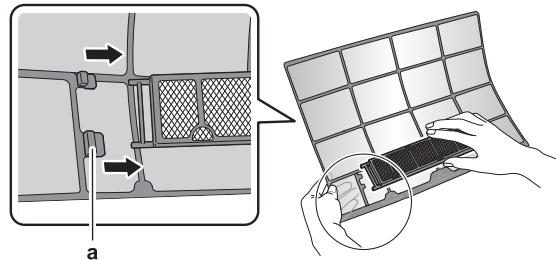

а Виступи

- 2 Видаліть пил з фільтру за допомогою пилососу.

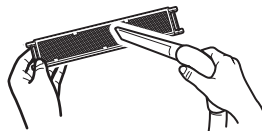

- 3 Замочіть фільтр у теплій воді протягом біля 10–15 хвилин. НЕ виймайте фільтр з рами.



- 4 Після миття струсіть залишки води та просушіть фільтр у затіненому місці. НЕ викручуйте фільтр при видаленні води.

7.8 Заміна фільтру видалення запаху з титанового апатиту та фільтру з частинками срібла (Ag-іонний фільтр)

i ІНФОРМАЦІЯ

Міняйте фільтр кожні 3 роки.

- 1 Звільніть виступи на рамі фільтру та замініть фільтр на новий.

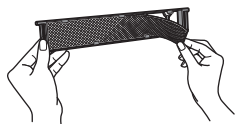

ІНФОРМАЦІЯ

- НЕ викидайте раму фільтру, а застосовуйте повторно.
- Утилізуйте використаний фільтр як нелегкозаймисті відходи.

7.9 Закривання передньої панелі

- 1 Встановіть всі фільтри на місце.
- 2 Обережно натисніть на передню панель з обох боків та в центрі до клацання.

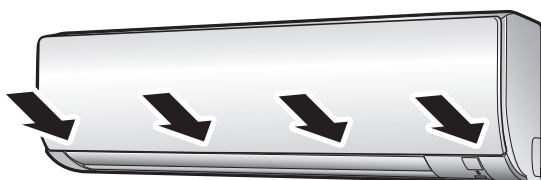

7.10 Перед періодами тривалої холостої роботи врахуйте наступне

- 1 За допомогою кнопки **FAN ONLY** встановіть режим "Лише вентилятор", аби просушити внутрішній вміст пристрою.
- 2 Після припинення роботи вимкніть перемикач.
- 3 Очистіть повітряні фільтри та встановіть в оригінальні положення.
- 4 Вийміть батареї з інтерфейсу користувача.



ІНФОРМАЦІЯ

Рекомендується довірити періодичне обслуговування спеціалісту. Для спеціалізованого обслуговування зверніться до свого дилера. Затрати за обслуговування сплачує клієнт.

За певних умов роботи внутрішній вміст пристрою може забруднитися за декілька сезонів використання. Це може спричинити недостатню ефективність.

8 Пошук та усунення несправностей

Якщо виникає одна з наступних несправностей, вживте заходів, наведених нижче, та зверніться до свого дилера.



ПОПЕРЕДЖЕННЯ

Якщо відбувається щось незвичне (відчувається запах горілого та інше), зупиніть роботу й вимкніть живлення.

Якщо ви залишите пристрій працювати за таких обставин, може статися несправність, ураження електричним струмом або пожежа. Зверніться до свого дилера.

Система ПОВИННА ремонтуватися кваліфікованим сервісним спеціалістом.

Несправність	Захід
Якщо захисний пристрій, такий як запобіжник, вимикач або реле витоку на землю, часто спрацює або перемикач вмикання/вимикання працює НЕВІРНО.	Встановіть головний перемикач в положення ВИМИКАННЯ.
Якщо з пристроєм витікає вода.	Зупиніть роботу.
Перемикач роботи працює НЕВІРНО.	Вимкніть живлення.
Якщо на екрані інтерфейсу користувача з'являється номер блока, блимає індикатор роботи та з'являється код несправності.	Повідомте особу, відповідальну за встановлення, та вкажіть код несправності.

Якщо система працює НЕВІРНО, за винятком вказаних вище випадків, та жодну з наведених вище несправностей не було знайдено, перевірте систему згідно з наступною процедурою.

Несправність	Захід
Якщо система зовсім не працює.	<ul style="list-style-type: none"> ▪ Перевірте наявність живлення. Дочекайтеся відновлення живлення. Якщо живлення зникає під час роботи, система виконує автоматичний перезапуск негайно після відновлення живлення. ▪ Перевірте наявність запобіжників, що перегоріли, або вимикачів, що спрацювали. Замініть запобіжник або поверніть у вихідне положення за необхідності. ▪ Перевірте батареї інтерфейсу користувача.
Система раптово припиняє роботу.	<ul style="list-style-type: none"> ▪ Переконайтеся, що вхід або вихід повітря на внутрішньому або зовнішньому блоці не заблокований. Усуньте таке блокування та переконайтеся в тому, що потоку повітря ніщо не заважає. ▪ Для захисту системи кондиціонер повітря може припинити роботу при раптовій значній зміні напруги. Приблизно за 3 хвилини робота відновлюється.
Система працює, але охолодження або нагрівання виконується неефективно.	<ul style="list-style-type: none"> ▪ Перевірте параметр швидкості повітря. Див. розділ "5.4 Швидкість повітря" на стор. 7. ▪ Перевірте встановлену температуру. Див. розділ "5.3.1 Запуск/зупинка роботи та встановлення температури:" на стор. 7. ▪ Перевірте вірність параметру напрямку потоку повітря. Див. розділ "5.5 Напрямок потоку повітря" на стор. 7. ▪ Переконайтеся, що вхід або вихід повітря на внутрішньому або зовнішньому блоці не заблокований. Усуньте таке блокування та переконайтеся в тому, що потоку повітря ніщо не заважає.

8 Пошук та усунення несправностей

Несправність	Захід
Система працює, але охолодження або нагрівання виконується неефективно (повітря не видувається з пристрою).	<ul style="list-style-type: none"> Кондиціонер повітря може розігріватися перед операцією нагрівання. Почекайте 1–4 хвилини. Пристрій може перебувати в режимі розморожування.
Система працює, але охолодження або нагрівання виконується неефективно (повітря видувається з пристрою).	<ul style="list-style-type: none"> Перевірте, чи не засмічені повітряні фільтри. Очистіть повітряні фільтри. Див. розділ "7 Обслуговування та сервіс" на стор. 10. Перевірте наявність відкритих вікон або дверей. Зачиніть двері або вікна, щоб запобігти проникненню вітру. Перевірте, чи працює пристрій у режимі ЕКОНОМ. Див. розділ "5.8 Режим ЕКОНОМ" на стор. 9. Перевірте, чи є меблі безпосередньо під внутрішнім блоком або біля нього. Перенесіть меблі.
Під час роботи виникають несподівані проблеми.	Можлива несправність кондиціонеру повітря через блискавку або радіо перешкоди. Вимкніть OFF та потім увімкніть ON вимикач.
Пристрій не приймає сигнали від інтерфейсу користувача.	<ul style="list-style-type: none"> Перевірте батареї інтерфейсу користувача. Переконайтеся, що на передавач не діє пряме сонячне світло. Перевірте, чи знаходяться у приміщенні флуоресцентні лампи з електронним пуском. Зверніться до свого дилера.
Екран інтерфейсу користувача нічого не відображає.	Замініть батареї інтерфейсу користувача.
При цьому в інтерфейсі користувача буде відображено код помилки.	Зверніться до місцевого дилера. Докладний лист кодів помилок див. у розділі "8.2 Усунення проблем залежно від кодів помилок" на стор. 14.
Починають працювати інші електричні пристрої.	Якщо від сигналів інтерфейсу користувача працюють інші електроприлади, перенесіть такі прилади та зверніться до дилера.

Якщо після перевірки всіх перелічених вище компонентів самостійно проблему усунути не вдалося, зверніться до особи, відповідальної за встановлення, та вкажіть прояви, повну назву моделі пристрою (разом з номером виробництва, якщо можливо) та датою встановлення (може бути вказана у гарантійній карті).

8.1 Прояви, що НЕ вказують на несправності системи

Наступні прояви НЕ означають несправності системи:

8.1.1 Прояви: Можна чути звук рухомого потоку

- Цей звук виникає через протікання холодоагенту у пристрої.
- Цей звук може утворюватися, коли вода витікає з пристрою при охолодженні або осушенні.

8.1.2 Прояви: Можна чути звук видування

Цей звук виникає при зміні напрямку потоку холодоагенту (напр. при перемиканні з охолодження на нагрівання).

8.1.3 Прояви: Можна чути звук, що нагадує роботу годинника

Цей звук виникає при невеликому розширенні або скороченні частин пристрою через зміну температури.

8.1.4 Прояви: Можна чути свистіння

Цей звук виникає через рух потоку холодоагенту під час виконання функції розморожування.

8.1.5 Прояви: Можна чути клацання при роботі або холостій роботі

Цей звук виникає через роботу клапанів керування холодоагентом або електричних компонентів.

8.1.6 Прояви: Можна чути хлопання

Цей звук виникає, коли сторонній пристрій висмоктує повітря з приміщення (напр. вентилятор, витяжка) та двері та вікна приміщення зачинені. Відчиніть двері та вікна або вимкніть пристрій.

8.1.7 Прояви: З пристрою виходить білий дим (внутрішній блок)

- При високій вологості під час роботи режиму охолодження (у місцях з великою кількістю масел, олій та пилу). Якщо внутрішня частина внутрішнього блоку дуже забруднена, розподіл температури у приміщенні стає нерівномірним. Необхідно чистити внутрішню частину внутрішнього блоку. За докладною інформацією про чищення пристрою зверніться до свого дилера. Для виконання цієї операції потрібен кваліфікований сервісний спеціаліст.
- Кондиціонер повітря перемикається в режим нагрівання після розморожування. Волога, що виникає після розморожування, перетворюється на пару та випускається.

8.1.8 Прояви: Від пристроїв чути запах

Пристрій може поглинати запахи, присутні в приміщенні, запахи меблів, сигаретний дим та інше, а потім виділяти їх.

8.1.9 Прояви: Вентилятор зовнішнього блоку обертається, коли кондиціонер повітря не працює

- Після припинення роботи. Вентилятор зовнішнього блоку продовжує обертатися ще близько 30 секунд для захисту системи.
- Коли кондиціонер повітря не працює. Якщо зовнішня температура дуже висока, вентилятор зовнішнього блоку починає обертатися для захисту системи.

8.2 Усунення проблем залежно від кодів помилок

У разі виникнення проблеми інтерфейс користувача показує код помилки. Важливо зрозуміти суть проблеми та вжити відповідних заходів перед скиданням коду помилки. Цим має займатися ліцензований спеціаліст з встановлення або місцевий дилер.

У цьому розділі розглядаються всі коди помилок, які відображаються в інтерфейсі користувача.

Докладні вказівки з усунення кожної помилки наведені у інструкції з обслуговування.

Діагностика несправностей за допомогою інтерфейсу користувача

Інтерфейс користувача може отримувати код помилки від внутрішнього блоку, що вказує на несправність. Важливо зрозуміти суть проблеми та вжити відповідних заходів перед скиданням коду помилки. Цим має займатися ліцензований спеціаліст з встановлення або місцевий дилер.

Для відображення коду помилки в інтерфейсі користувача:

- 1 Утримуйте **CANCEL** близько 5 с.

Результат: У розділі відображення температури миготить **00**.

- 2 Натискайте **CANCEL** до постійного "біпу".

Результат: Тепер код відображається на екрані.



ІНФОРМАЦІЯ

- Короткий "біп" та 2 "біпи" у послідовності показують невідповідні коди.
- Для відміни відображення коду утримуйте кнопку відміни **CANCEL** протягом 5 секунд. Код також зникає з екрану, якщо кнопку **HE** натискають протягом 1 хвилини.

Система

Код помилки	Опис
00	Нормальна робота
U0	Недостатньо холодоагенту
U2	Виявлене перенапруження
U4	Помилка передачі сигналу (між внутрішнім та зовнішнім блоками)
U8	Сумісна несправність внутрішнього/зовнішнього блоків

Внутрішній блок

Код помилки	Опис
R1	Несправність плати внутрішнього блоку
R5	Захист від замерзання або контроль високого тиску
R6	Несправність двигуна вентилятора (двигун постійного струму)
L4	Несправність термістора теплообмінника внутрішнього блоку
L9	Несправність термістора температури приміщення

Зовнішній блок

Код помилки	Опис
E8	Несправність 4-ходового клапану
E1	Несправність плати зовнішнього блоку
E5	Спрацювання захисту від перевантаження (перевантаження компресора)
E6	Блокування компресора
E7	Блокування вентилятора постійного струму
E8	Перевантаження по струму живлення
F3	Контроль температури випускної труби
F6	Контроль високого тиску (в режимі охолодження)
H8	Несправність датчика системи компресора

Код помилки	Опис
H5	Несправність датчика положення
H8	Несправність датчика напруги / постійного струму
H9	Несправність термістора зовнішньої температури
J3	Несправність термістора труби виходу
J6	Несправність термістора теплообмінника зовнішнього блоку
L3	Помилка нагрівання електричних компонентів
L4	Підвищення температури ребра
L5	Миттєве перевантаження по струму інвертора (постійного струму)
P4	Несправність термістора ребра теплообмінника
F8	Помилка внутрішньої температури компресора

9 Утилізація



УВАГА

ЗАБОРОНЯЄТЬСЯ розбирати систему власноруч: демонтаж системи й робота з холодоагентом, оливою та іншими вузлами МАЮТЬ виконуватися згідно з відповідним законодавством. Повторне застосування, утилізація та відновлення пристроїв здійснюються ЛИШЕ у спеціалізованому закладі з обробки.

10 Глосарій термінів

DHW = побутова гаряча вода

Гаряча вода, що застосовується у будівлі будь-якого типу для побутових потреб.

LWT = температура води, що виходить

Температура води на виході теплового насоса.

Дилер

Дистриб'ютор з продажу виробу.

Спеціаліст з монтажу

Особа з технічними навичками та кваліфікацією для монтажу виробу.

Користувач

Особа, яка володіє виробом та/або використовує його.

Відповідне законодавство

Всі міжнародні, європейські, національні та місцеві директиви, закони, норми та/або правила, які поширюються на окремих виробів або територію.

Компанія з обслуговування

Кваліфікована компанія, яка може здійснювати або координувати обслуговування, потрібне для виробу.

Інструкція з встановлення

Інструкція для певного виробу з поясненнями щодо його монтажу, налаштування та обслуговування.

Інструкція з експлуатації

Інструкція для певного виробу з поясненнями щодо його експлуатації.

Приладдя

Етикетки, інструкції, інформаційні листки та обладнання, яке постачається у комплекті з виробом і має бути встановлене згідно зі вказівками в документації, що постачається разом із ним.

10 Глосарій термінів

Додаткове обладнання

Обладнання, виготовлене або ухвалене компанією Daikin, яке можна застосовувати разом із виробом згідно із вказівками в документації, що постачається разом із ним.

Окремо придбане обладнання

Обладнання, НЕ виготовлене компанією Daikin, яке можна застосовувати разом із виробом згідно із вказівками в документації, що постачається разом із ним.

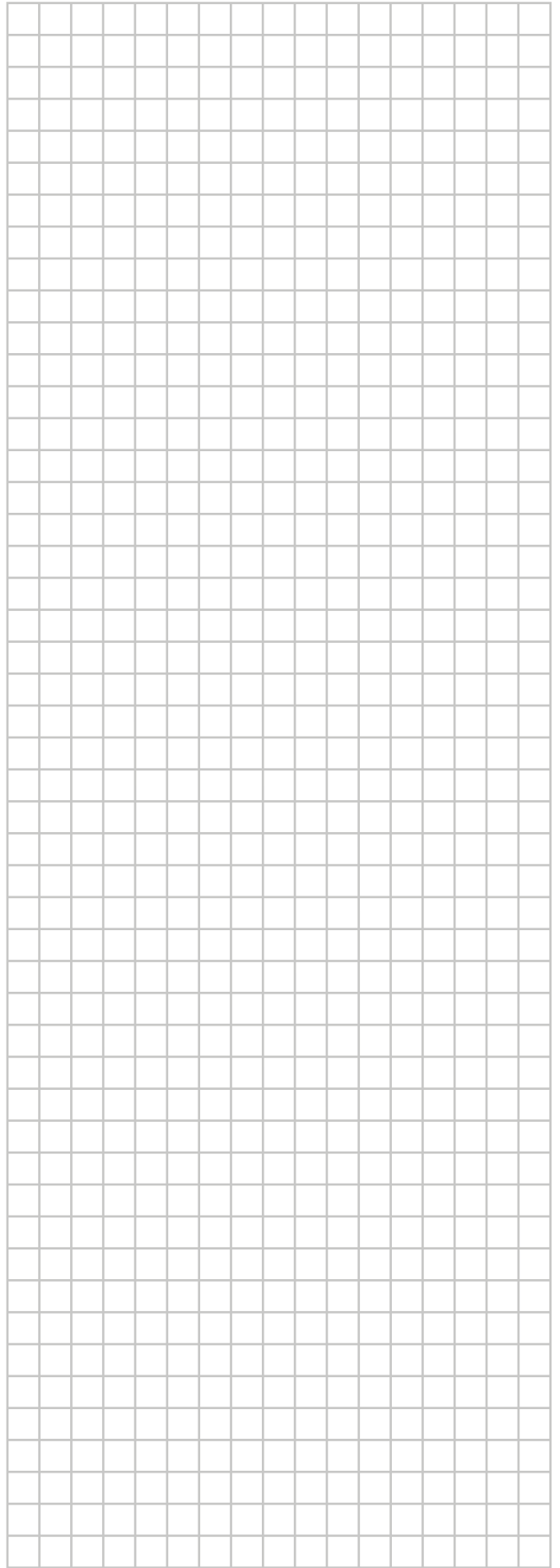
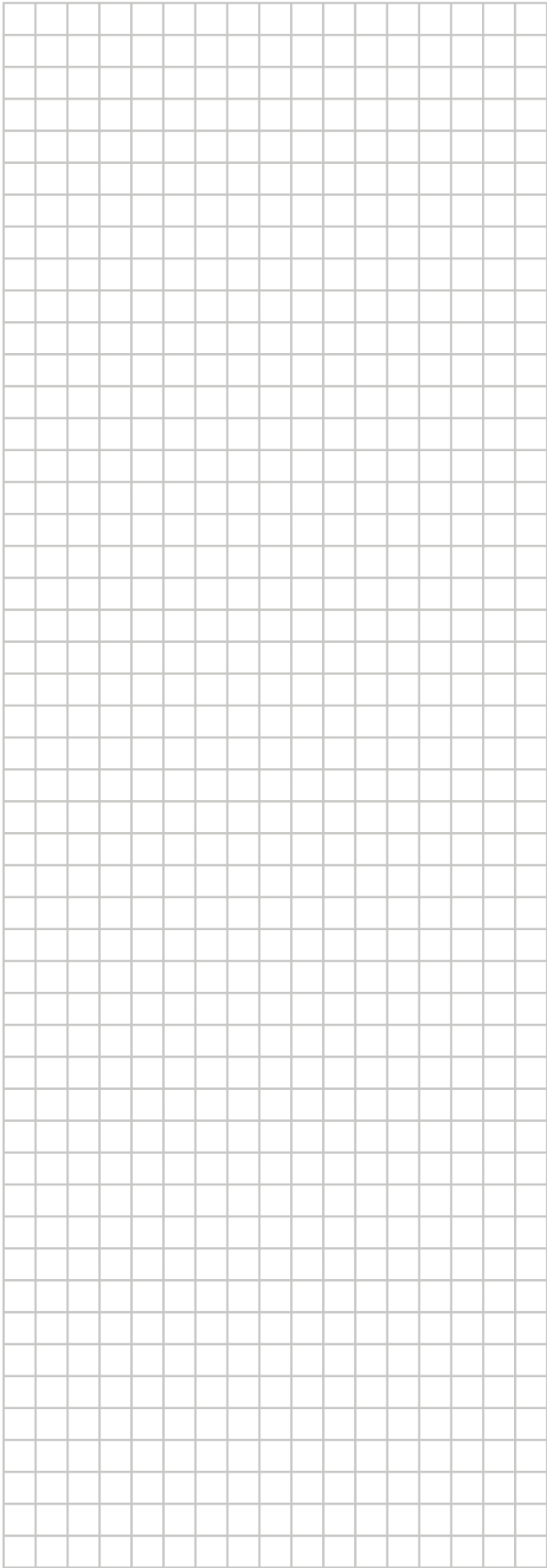

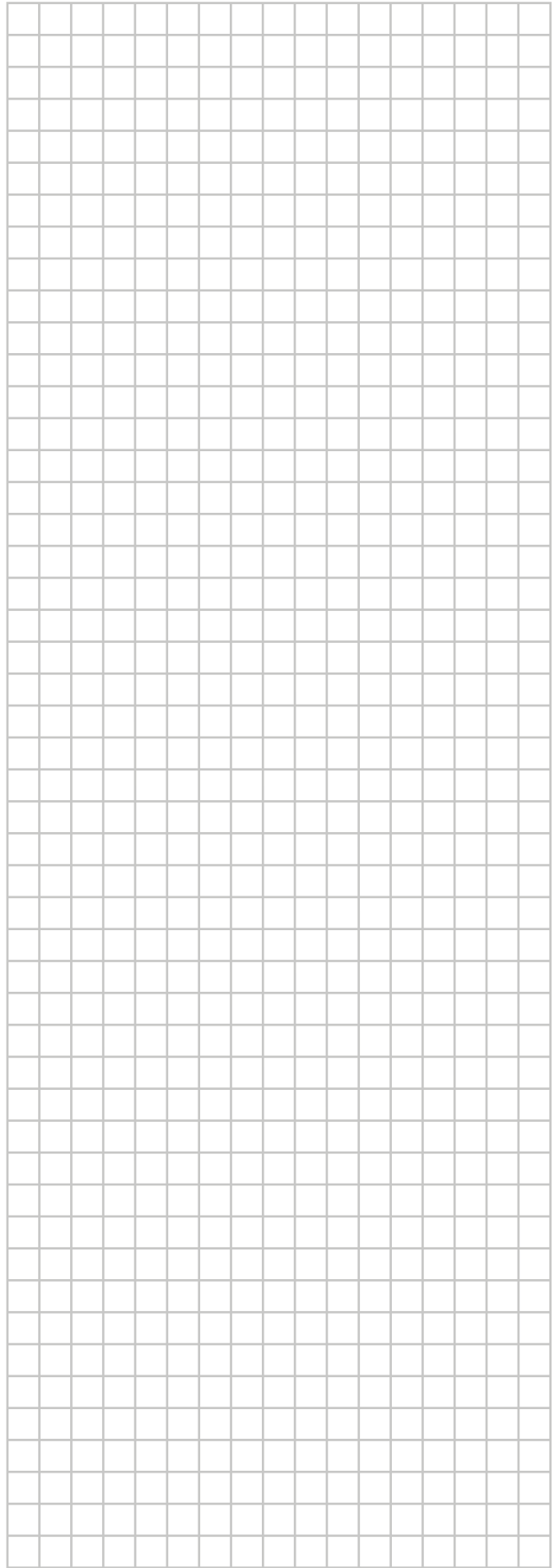
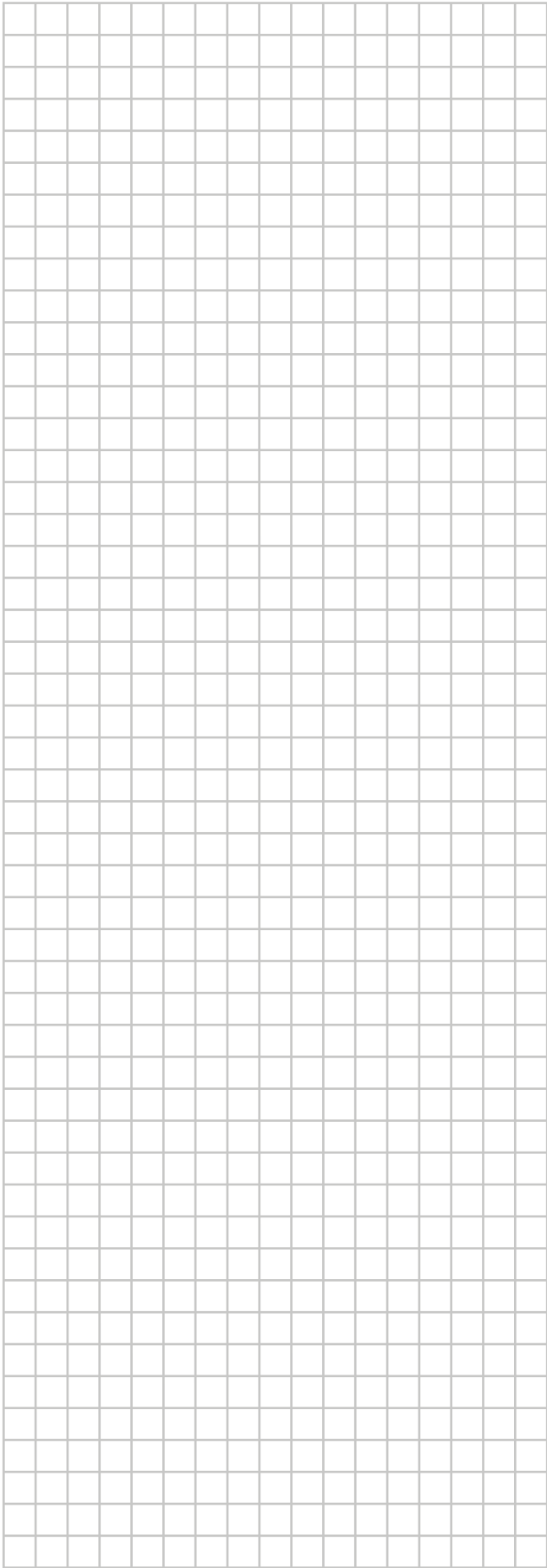

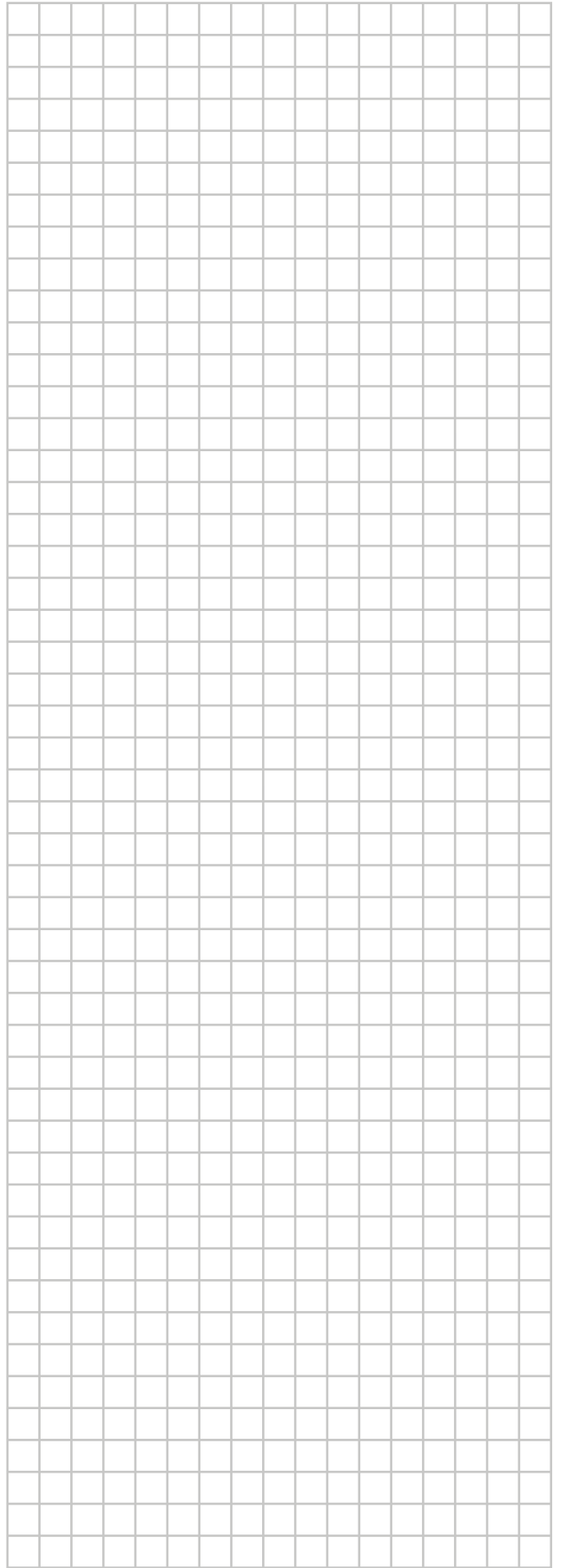
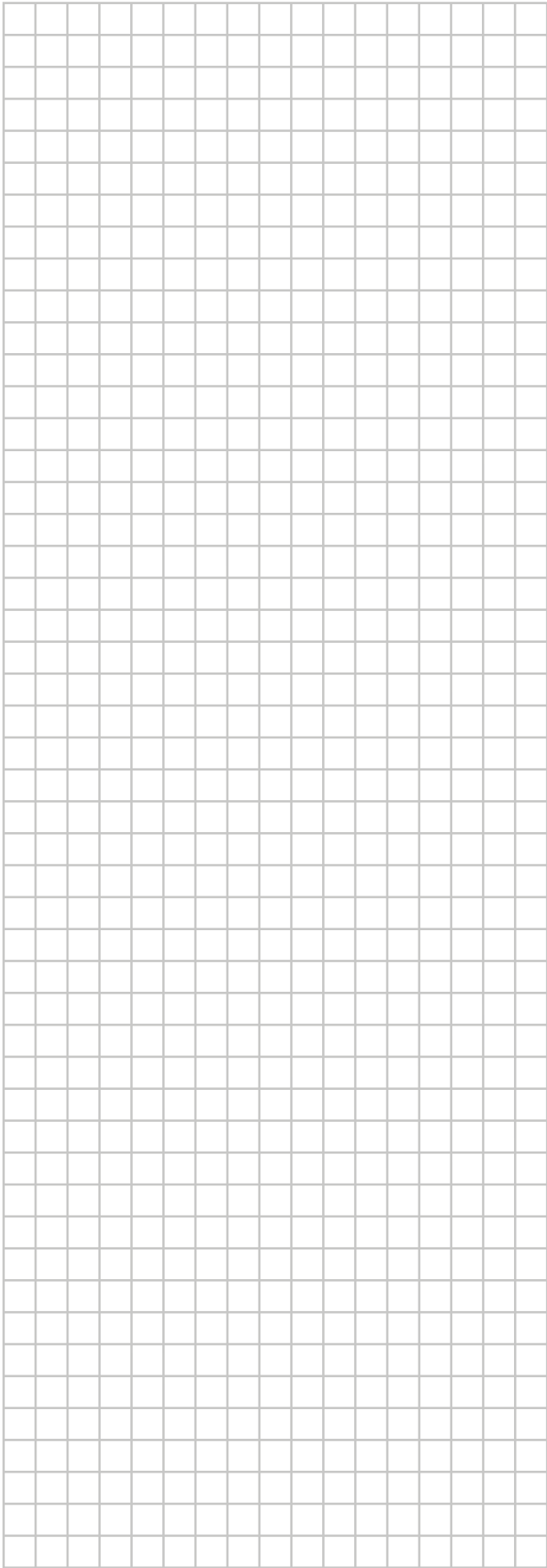

ERC

DAIKIN INDUSTRIES CZECH REPUBLIC s.r.o.
U Nové Hospody 1/1155, 301 00 Plzeň Skvrňany, Czech Republic

DAIKIN EUROPE N.V.
Zandvoordestraat 300, B-8400 Oostende, Belgium

Copyright 2018 Daikin

4P513685-5B 2018.09