

mitsubishi electric

**Air-Conditioners
INDOOR UNIT**



PEA-RP200, 250, 400, 500 GA

для пользователя

руководство по эксплуатации

Для обеспечения правильного и безопасного использования следует ознакомиться с инструкциями, указанными в данном руководстве по эксплуатации, тщательным образом до того, как приступить к использованию кондиционера.

RU

2 [Fig. 2.0.1]

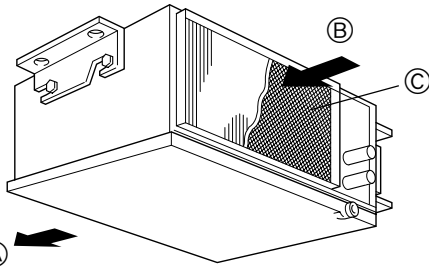

- Ⓐ Air outlet
- Ⓑ Air inlet
- Ⓒ Air filter

[Fig. 2.0.2]

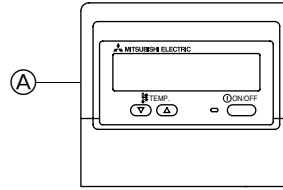

- Ⓐ LCD remote controller

5 [Fig. 5.0.1]

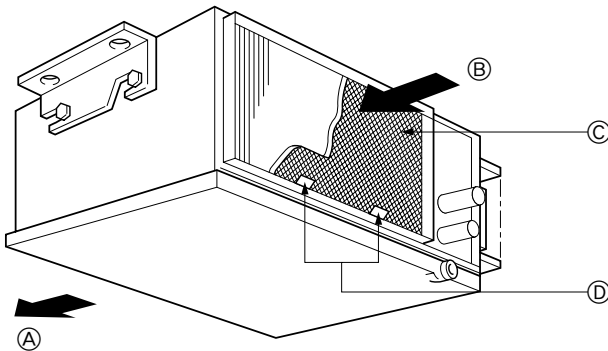

- Ⓐ Air outlet
- Ⓑ Air inlet
- Ⓒ Air filter
- Ⓓ Air filter handle

Содержание

1. Меры предосторожности	126	3.5. Установка дня недели и времени	130
1.1. Установка	126	3.6. Использование таймера	130
1.2. В период эксплуатации	127	3.7. Блокировка кнопок пульта дистанционного управления (Пульт дистанционного управления с ограниченной функцией эксплуатации)	133
1.3. Утилизация прибора	127	3.8. Прочая индикация	133
2. Названия и функции различных частей	127	4. Полезные советы.....	134
3. Эксплуатация	128	5. Уход за прибором	135
3.1. Переключение устройства ON/OFF (ВКЛ./ВЫКЛ.).....	129	6. Исправление неполадок	135
3.2. Выбор режима.....	129	7. Установка, перемещение и проверка работы оборудования	136
3.3. Выбор температур t_{TEMP}	129	8. Технические условия	137
3.4. Выбор скорости вентилятора fan	130		

1. Меры предосторожности

- ▶ До начала эксплуатации прибора ознакомьтесь с разделом “Меры предосторожности”.
- ▶ В разделе “Меры предосторожности” перечислены важные принципы соблюдения безопасности. Обязательно следуйте им.

Условные обозначения, принятые в тексте

Предупреждение:

Указывает меры предосторожности, которые следует соблюдать для того, чтобы избежать риска личной травмы или гибели.

Внимание:

Указывает меры, которые следует соблюдать для того, чтобы избежать повреждения прибора.

Символы, нанесенные на прибора

 : Указывает действие, которого следует избегать.

 : Указывает, что это важная инструкция.

 : Указывает, что эта часть должна быть заземлена.

 : Осторожно: опасность электрошока (Этот символ указан на этикетке основного прибора.) <цвет: желтый>

-  **Предупреждение:**
Внимательно прочтите надписи на этикетках, закрепленных на основном приборе.

1.1. Установка

- ▶ После того как вы прочтете данное руководство, сохраните его и Руководство по установке в надежном месте, чтобы консультироваться с ними при возникновении вопросов. Если с прибором будет работать другой человек, убедитесь в том, что он ознакомится с данным руководством.

Предупреждение:

- Данный прибор не должен устанавливаться пользователем. Обратитесь к поставщику или в специализированное предприятие и закажите установку прибора. При неправильной установке может произойти утечка воды, электрический шок или пожар.
- Используйте только те дополнительные приспособления, которые санкционированы “Mitsubishi Electric”, и обратитесь к вашему поставщику или в специализированное предприятие и закажите их установку. При неправильной установке дополнительных приспособлений может произойти утечка воды, электрический шок или пожар.
- В руководстве по установке указаны предлагаемые методы установки. Любые изменения в конструкции здания, необходимые для установки, должны соответствовать местным строительным правилам и стандартам.
- Никогда не занимайтесь ремонтом или переносом прибора инбй угое место самостоятельно. При неправильном заполнении ремонта может произойти утечка воды, электрический шок или пожар. Если вам требуется перенести или отремонтировать ремонт, обращайтесь к поставщику.
- Данное устройство не предназначено для использования без присмотра детьми или немощными людьми.
- Следует внимательно присматривать за маленькими детьми и следить за тем, чтобы они не играли с данным устройством.

1) Внешний прибор

Предупреждение:

- Внешний прибор должен быть установлен на ровной прочной поверхности в том месте, где не наблюдается скопления снега, листьев или мусора.
- Не ставьте какие-либо посторонние предметы на прибор. Он может упасть или посторонний предмет может упасть с него, причинив личную травму.

Внимание:

Внешний прибор должен быть установлен в таком месте, где выдуваемый из него воздух и производимый им шум не будут беспокоить соседей.

2) Внутренний прибор

Предупреждение:

Внутренний прибор должен быть надежно установлен. Если прибор закреплен слабо, он может упасть, причинив личную травму.

3) Пульт дистанционного управления

Предупреждение:

Пульт дистанционного управления должен быть установлен в таком месте, где он недоступен для детей.

4) Дренажный шланг

Внимание:

Убедитесь в том, что дренажный шланг установлен таким образом, что дренаж происходит бесперебойно. Неправильная установка может привести к утечке воды, что повредит мебель.

5) Линии электропроводки, предохранитель или прерыватель цепи

Предупреждение:

- Убедитесь, что устройство подключено к выделенной линии электросети. При подключении к одной линии нескольких устройств может вызвать перегрузку.
- Убедитесь в том, что на линии подачи тока имеется выключатель.
- Обязательно соблюдайте напряжение, указанное для прибора, и номиналы предохранителя или прерывателя цепи. Никогда не используйте провод или предохранитель более высокого номинала по сравнению с тем, который указан.

6) Заземление

Внимание:

- Прибор следует правильно заземлить. Никогда не подсоединяйте провод заземления к проводу заземления газовой трубы, трубы для воды, громоотвода или телефонной линии. При неправильном заземлении прибора может произойти электрический шок.
- Часто проверяйте, что провод заземления от внешнего прибора должным образом подсоединен к выводам заземления прибора и к электроду заземления.

1.2. В период эксплуатации

⚠ Внимание:

- Не используйте какие-либо острые предметы для нажатия кнопок, поскольку это может повредить пульт дистанционного управления.
- Не перекручивайте и не тяните за шнур пульта дистанционного управления, поскольку это может повредить пульт дистанционного управления и вызвать неполадки в работе прибора.
- Никогда не удаляйте верхнюю часть корпуса пульта дистанционного управления. Снятие верхней крышки пульта дистанционного управления не рекомендуется, нельзя трогать печатные платы, расположенные под ней. Это может привести к пожару и поломке прибора.
- Никогда не протирайте пульт дистанционного управления бензином, разбавителем, химическими веществами и т.д. Это может повредить краску прибора и привести к его поломке. Для удаления пятен возьмите отрезок ткани, смочите его в растворе нейтрального моющего средства с водой, тщательно отожмите ее и протрите пятно, а затем снова протрите это место сухой тканью.
- Никогда не блокируйте и не закрывайте отверстия входа и выхода внутреннего или внешнего приборов. Высокие предметы мебели, находящиеся под внутренним прибором, или крупногабаритные предметы (например, большие коробки), помещенные вблизи внешнего прибора, будут снижать эффективность его работы.

⚠ Предупреждение:

- Не проливайте на прибор воду и не дотрагивайтесь до прибора мокрыми руками. Это может привести к электрошоку.
- Не разбрызгивайте вблизи от прибора горючий газ. Это может привести к пожару.
- Не помещайте газовый обогреватель или другой прибор с открытым пламенем там, где он будет испытывать воздействие воздуха, выдуваемого из прибора. Это может привести к неполному сгоранию.

⚠ Предупреждение:

- Не снимайте переднюю панель или защиту вентилятора с внешнего прибора, когда он работает. Вы можете получить личную травму, если дотронетесь до вращающихся частей, горячих частей или частей под высоким напряжением.
- Никогда не вставляйте пальцы, палки и т.д. в отверстия входа или выхода, в противном случае вы можете получить личную травму, поскольку вентилятор, находящийся внутри прибора, вращается на большой скорости. Проявляйте особую осторожность в присутствии детей.
- Если вы почувствуете странные запахи, остановите прибор, отключите питание и проконсультируйтесь с вашим поставщиком. В противном случае может произойти поломка прибора, пожар или электрошок.
- Если вы заметите ненормально сильный шум или вибрацию, остановите прибор, отключите главный выключатель питания и свяжитесь с вашим поставщиком.
- Не допускайте переохлаждения. Наиболее приемлемая температура в помещении - это температура в пределах 5 °C по сравнению с температурой снаружи.
- Не оставляйте инвалидов или маленьких детей сидящими или стоящими на пути воздушного потока, поступающего из кондиционера. Это может нарушить их здоровье.

⚠ Внимание:

- Не направляйте поток воздуха на растения или на животных или птиц в клетках.
- Часто проветривайте помещение; При постоянной работе прибора в закрытом помещении в течение длительного периода времени воздух становится затхлым.

В случае неисправности прибора

⚠ Предупреждение:

- Никогда не меняйте конфигурацию кондиционера. Для проведения ремонтных работ консультируйтесь со своим поставщиком. Неправильно выполненные ремонтные работы могут привести к утечке воды, электрическому шоку, пожару и т.д.
- Если на пульте дистанционного управления указана индикация ошибки, кондиционер не работает, или если в его работе наблюдается ненормальное явление, остановите прибор и свяжитесь с вашим поставщиком. Если вы не предпримите меры в таких условиях, то это может привести к пожару или поломке прибора.
- Если часто срабатывает прерыватель цепи, свяжитесь с вашим поставщиком. Непринятие мер в таких случаях может привести к пожару или поломке.
- Если происходит выброс или утечка газа хладагента, остановите работу кондиционера, тщательно проветрите помещение и свяжитесь с вашим поставщиком. Если вы не предпримите меры, это может привести к авариям, связанным с кислородной недостаточностью.

Если кондиционер не используется в течение длительного периода времени

- Если кондиционер не используется в течение длительного периода времени в связи с сезонными изменениями климата и т.д., включите его на 4-5 часов с тем, чтобы продолжался выдув воздуха и кондиционер полностью просох. Если вы не выполните это, то в помещении возможно образование негигиеничной нездоровой плесени.
- Если кондиционер не используется в течение длительного периода времени, следует отключить главный выключатель питания. Если вы оставите главный выключатель питания включенным, вы будете зря тратить десятки ватт электроэнергии. Также это приведет к накоплению пыли и т.д., что может привести к пожару.
- До возобновления эксплуатации кондиционера включите главный выключатель сети на период свыше 12 часов. Не выключайте главный сетевой выключатель в периоды интенсивного использования прибора. Это может привести к его поломке.

1.3. Утилизация прибора

⚠ Предупреждение:

Когда вам потребуется ликвидировать прибор, обратитесь к вашему дилеру. При неправильном удалении труб может произойти выброс хладагента (фтороуглеродного газа), который, попав на кожу, приведет к травме. Выброс хладагента в атмосферу наносит вред окружающей среде.

2. Названия и функции различных частей

Внутренний прибор

- Воздухоприемник: Возврат воздуха в помещении.
- Фильтр: стандартный фильтр, встраиваемый в устройство, используется для задержки видимой пыли и грязи. Если очистка воздуха входит в перечень необходимых функций кондиционера, обратитесь к поставщику оборудования. (Информацию об очистке воздуха см. на Р. 135).
- Воздуховыпускное отверстие Вдувает в помещение прохладный/теплый воздух.

Модель PEA-200, 250, 400, 500
[Скрытый потолочного типа]

[Fig. 2.0.1] (P. 2)

- Ⓐ Выпускное отверстие
- Ⓑ Впускное отверстие
- Ⓒ Воздушный фильтр

Пульт дистанционного управления с ЖК-дисплеем

- Проверьте пульт дистанционного управления.
С разными системами используются различные пульты дистанционного управления.

[Fig. 2.0.2] (P. 2)

- Ⓐ Пульт дистанционного управления с ЖК-дисплеем

3. Эксплуатация

Кнопка пульта дистанционного управления

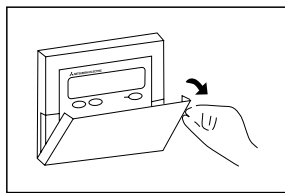

Открытие двери.

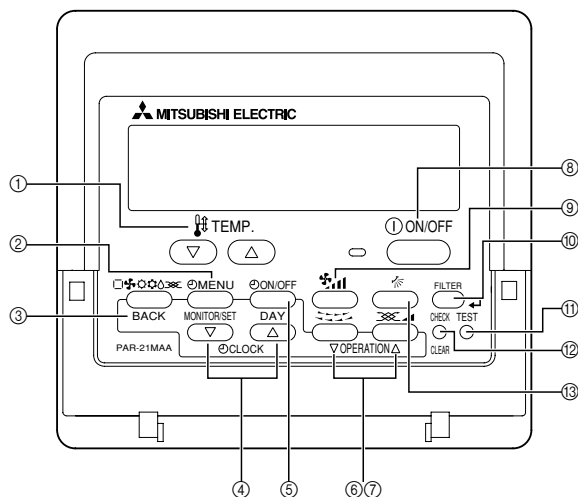

- | | |
|--|--|
| <p>① Кнопки установки температуры
 ▽ Понижение
 ▲ Повышение</p> <p>② Кнопка меню таймера (отслеживание/кнопка установки)</p> <p>③ Кнопка выбора режима (кнопка возврата)</p> <p>④ Кнопка настройки времени
 ▽ Понижение
 ▲ Повышение</p> <p>⑤ Кнопка On/Off (включения/выключения) таймера (кнопка установки дня недели)</p> <p>⑥ Кнопка жалюзи (▽) Кнопка процесса)
 ▽ К предшествующему номеру процесса.</p> <p>⑦ Кнопка вентиляции (▲) Кнопка процесса)
 ▲ К следующему номеру процесса.</p> <p>⑧ Кнопка ON/OFF (ВКЛ./ВЫКЛ.)</p> <p>⑨ Кнопка скорости вентилятора</p> | <p>⑩ Кнопка фильтра (Кнопка ←)</p> <p>⑪ Кнопка пробный прогон</p> <p>⑫ Кнопка проверки (кнопка сброса значений)</p> <p>⑬ Кнопка увеличения/уменьшения потока воздуха</p> |
|--|--|

Примечания:

- При нажатии кнопки функции, не установленной на внутреннем блоке, на пульте дистанционного управления появится сообщение "Not Available".
- Если пульт дистанционного управления используется для управления множественными внутренними блоками, то данное сообщение будет отображено только в случае, если функция не установлена на основном блоке.
- Никогда не подвергайте пульт дистанционного управления воздействию прямых солнечных лучей. Это может привести к неправильным замерам температуры в помещении.
- Никогда не помещайте какое-либо препятствие перед нижней правой секцией пульта дистанционного управления. Это может привести к неправильному замеру температуры в помещении.

Дисплей пульта дистанционного управления

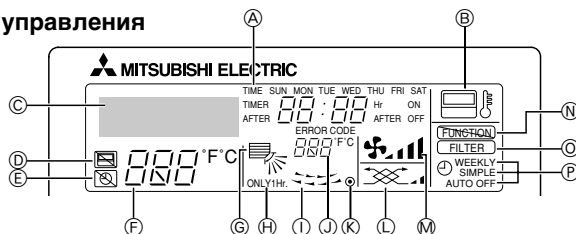

- | | |
|--|---|
| <p>A День недели
 Отображает текущий день недели.
 Индикация времени/таймера
 Отображает текущее время, если таймер не установлен в обычном или автоматическом режиме отключения.
 Если установлен таймер в обычном или автоматическом режиме, то отображается оставшееся время.</p> <p>B "Сенсорная" индикация
 Отображается в случае использования сенсора пульта дистанционного управления.</p> <p>C Идентификация текущего процесса
 Показывает режим эксплуатации и т. д.
 * Предоставляется многоязычная поддержка.</p> <p>D Индикатор "центрального управления"
 Сигнализируют о том, что функция пульта дистанционного управления запрещена главным блоком управления.</p> <p>E Индикатор "Таймер отключен"
 Показывает, что таймер отключен.</p> <p>F Настройка температуры
 Отображает целевые значения температуры.</p> <p>G Индикатор направления потока воздуха вверх/вниз
 Индикатор ↘ показывает направление выходящего потока воздуха.</p> <p>H Индикатор "Только один час"
 Показывает установку ослабленного потока воздуха в направлении "вниз" в режиме COOL или DRY. (Возможны различия в эксплуатации в зависимости от модели.)
 Индикатор перестает гореть через один час, после чего направление потока воздуха также меняется.</p> | <p>I Индикация жалюзи
 Отображает колебательное действие жалюзи. Не действует, если жалюзи стационарные.</p> <p>J Индикация температуры помещения
 Показывает температуру помещения.</p> <p>K ● (Индикатор "Питание вкл.")
 Показывает, что питание включено.</p> <p>L Индикатор вентиляции
 Действует, когда прибор работает в режиме вентиляции.</p> <p>M Индикатор скорости вентилятора
 Отображает выбранную скорость вращения вентилятора.</p> <p>N Индикатор блокировки
 Показывает, что кнопки пульта дистанционного управления заблокированы.</p> <p>O Индикатор "Очистка фильтра"
 Загорается в случае необходимости очистки фильтра.</p> <p>P Индикаторы таймера
 Индикатор загорается в случае установки соответствующего таймера.</p> |
|--|---|

Примечание:

- Для наглядности все части дисплея изображены в активизированном состоянии. В процессе эксплуатации будут гореть только соответствующие позиции.

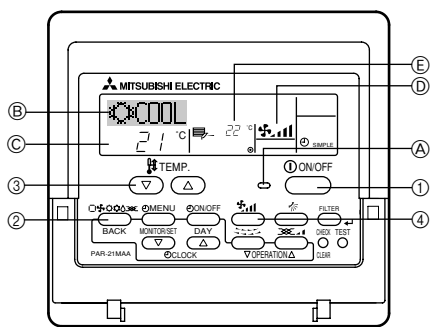

Перед началом эксплуатации (только для проводного пульта дистанционного управления)

- Текст на дисплее при запуске после "PLEASE WAIT" исчезнет. При включении в сеть или после перерыва электроснабжения на дисплее ненадолго появится надпись "PLEASE WAIT" (максимум 3 минуты). Она не является свидетельством неисправности кондиционера.
- Во время эксплуатации с отоплением, даже если внутренний прибор настроен на эксплуатацию с отоплением, а внешний прибор работает в режиме размораживания, эксплуатация начинается после того, как внешний прибор закончит операцию по размораживанию.

3.1. Переключение устройства ON/OFF (ВКЛ./ВЫКЛ.)

► Для начала эксплуатации:

1. Нажмите кнопку ВКЛ./ВЫКЛ.

Индикатор включения должен загореться.

► Для прекращения работы:

1. Нажмите повторно кнопку ВКЛ./ВЫКЛ.

Индикатор кнопки включения погаснет.

- Во время эксплуатации кондиционера не следует выключать источник питания. Это может привести к поломке устройства.
- Даже если нажать кнопку ВКЛ./ВЫКЛ. непосредственно после прекращения подачи питания в процессе эксплуатации, запуск кондиционера воздуха будет невозможен в течение трех минут. Это предотвращает повреждение внутренних компонентов.
- Если вследствие нарушения электроснабжения работа устройства будет прервана, то повторный запуск будет невозможен до восстановления подачи электропитания. Нажмите кнопку ВКЛ./ВЫКЛ. для повторного запуска.

3.2. Выбор режима

1. Если устройство выключено, нажмите на кнопку ВКЛ./ВЫКЛ. для его включения.

Индикатор включения должен загореться.

2. Нажмите для режима работы (соответствующую кнопку и выберите режим работы.

- (COOL) Режим охлаждения
- (DRY) Режим сушки
- (FAN) Режим вентиляции
- (HEAT) Режим нагрева
- (AUTO) Автоматический режим (охлаждения/нагрева)

Для охлаждения

Нажмите кнопку [режим работы] и вызовите на дисплее индикатор "COOL".

Для режима сушки

Нажимайте кнопку [режим работы] и вызовите на дисплее индикатор "DRY".

- Включение режима сушки невозможно, если температура в помещении ниже 18 °C.

Для вентиляции

Нажимайте кнопку [режим работы] и вызовите на дисплее индикатор "FAN".

- Эксплуатация в режиме вентилятора будет способствовать циркуляции воздуха в помещении.
- Эксплуатация в режиме вентиляции не устанавливает температуру в помещении.

⚠ Внимание:

Никогда не подвергайтесь в течение продолжительного времени прямому воздействию холодного воздуха. Чрезмерное воздействие холодного воздуха вредно для здоровья, его следует избегать.

Работа в режиме сушки

Режим сушки - это контролируемый микрокомпьютером режим осушения, контролирующий чрезмерное охлаждение воздуха в соответствии с заданной Вами температурой в помещении. (Не применимо при отоплении.)

1. До тех пор пока температура в помещении не достигнет выбранного вами уровня, компрессор и вентилятор внутреннего прибора связаны посредством кулисной передачи и периодически включаются и выключаются в зависимости от температуры в помещении.
2. Когда выбранный вами уровень температуры будет достигнут, компрессор и внутренний вентилятор прекратят работу.
После остановки в течение 10 минут компрессор и внутренний вентилятор включаются на 3 минуты для поддержания влажности на низком уровне.

Для режима отопления

Нажимайте кнопку [режим работы] и вызовите на дисплее индикатор "HEAT".

Индикаторы на дисплее в период эксплуатации с отоплением "DEFROST"

Отображается только во время операции по размораживанию.

"STAND BY"

Отображается с начала включения эксплуатации с отоплением и до того момента, как начнется выдувание теплого воздуха.

Для автоматического (охлаждения/нагрева)

Нажмите кнопку [режим работы] для вызова окна "AUTO".

⚠ Внимание:

- Когда кондиционер воздуха используется одновременно с горелками, тщательно проветривайте помещение. Недостаточная вентиляция может привести к авариям в результате кислородной недостаточности.
- Никогда не помещайте горелку в то место, где она будет подвержена воздействию потока воздуха из кондиционера. Это может привести к неудовлетворительному процессу сгорания в горелке.
- Микроэлектронное устройство функционирует в следующих случаях:
- В начале режима отопления не происходит выдувание воздуха.
 - Предотвращение утечки холодного воздуха.
 - Подождите некоторое время, пока поток воздуха не наладится.

3.3. Выбор температуры TEMP.

► Для снижения температуры помещения:

1. Нажмите кнопку для установки желаемого значения температуры.

Будет отображена выбранная температура .

- Каждое нажатие кнопки соответствует снижению температуры на 1 °C.

► Повышение температуры помещения:

1. Нажмите кнопку для установки желаемого значения температуры.

Будет отображена выбранная температура .

- Каждое нажатие кнопки соответствует увеличению температуры на 1 °C.

- Доступные диапазоны температур:

Охлаждение и сушка: 19 - 30 °C
 Нагрев: 17 - 28 °C
 Автоматический режим: 19 - 28 °C

- При температуре в диапазоне 8 °C - 39 °C дисплей начнет мигать, чтобы проинформировать, что температура в помещении отличается (ниже/выше) отображаемой температуры. Если температура ниже 8 °C или выше 39 °C, на дисплее мигает соответствующее значение (8 °C или 39 °C).

3.4. Выбор скорости вентилятора

- Для выбора нужной скорости вентилятора нажмите кнопку  ④.
- При каждом нажатии кнопки, на дисплее ⑩ пульта дистанционного управления меняются доступные функции, как показано ниже.

Модель	Скорость вентилятора	Дисплей пульта дистанционного управления	
		Низкая	Высокая
PEA-200, 250	2-ступенчатая		
PEA-400, 500	1-ступенчатая	Индикация отсутствует	

Дисплей и скорость вентилятора блока будут отличаться в следующих случаях

- Когда на дисплее отображаются STAND BY (РЕЖИМ ГОТОВНОСТИ) и DEFROST (РАЗМОРАЖИВАНИЕ).
- Только после режима обогрева (во время ожидания переключения в другой режим).
- Если температура в помещении выше, чем заданная температура блока, работающего в режиме обогрева.
- В режиме осушения внутренний вентилятор автоматически переключается на малые обороты.
Переключение скорости вентилятора невозможно.
- Когда температура теплообменника в режиме обогрева низкая (например, сразу после запуска блока в данном режиме).

3.5. Установка дня недели и времени

- Используйте данное окно для установки дня недели и времени.

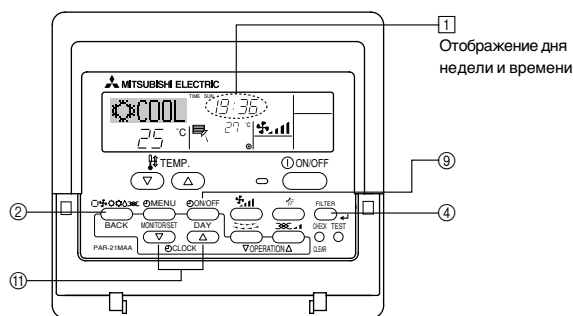



Примечания:

- Данная настройка возможна независимо от эксплуатации внутреннего блока.
- Дата и время не будут отображаться, если функция часов отключена с помощью выбора функции на пульте дистанционного переключения (смотри руководство по установке).

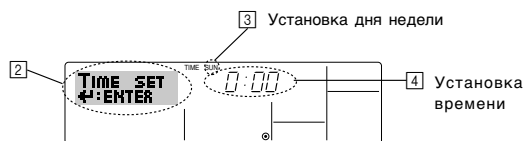
► Порядок установки дня недели и времени...



- Нажмите  или  кнопку установки времени ⑩ для отображения соответствующего окна ②.
- Нажмите кнопку Вкл./Выкл. таймера (Установка дня) ⑨ для настройки соответствующего значения дня.
* Каждое нажатие переключает дисплей установки, изображенный на ③: Sun → Mon → ... → Fri → Sat.
- Нажмите соответствующую кнопку установки времени ⑩ для установки времени.
* При нажатой кнопке сначала будет осуществляться настройка значений времени (на ④) для интервала в минуту, затем для интервала в десять минут, а затем для интервала в один час.
- После выполнения соответствующих установок шагов 2 и 3 нажмите для кнопка  фильтра ④ с целью фиксации введенных значений.

Примечание:

- Новые значения ввода для шагов 2 и 3 будут проигнорированы, если кнопку режима работы (возврат) ② будет нажата раньше, чем кнопка  фильтра ④.

- Для завершения процедуры установки нажмите кнопку режима (возврат) ②. При этом на дисплее снова появится стандартное изображение экрана управления, на котором ① будет показывать последние настройки дня недели и времени.

Примечание:

- Пульт дистанционного управления оснащен упрощенным часовым механизмом, работающим с точностью + или - одна минута в месяц.

3.6. Использование таймера

В данном разделе приводится информация о настройках и использовании таймера. Для выбора одного из трех режимов работы таймера можно воспользоваться выбором функций на пульте дистанционного управления:

- Еженедельный таймер ②. Обычный таймер или ③ Таймер с автоматическим отключением.

Информацию о настройках выбора функции на пульте дистанционного управления смотри в руководстве по установке.

3.6.1. Использование еженедельного таймера

- Еженедельный таймер может использоваться для установки восьми процессов для каждого дня недели.
 - Каждый процесс может состоять из следующих функций: ВКЛЮЧЕНИЕ/ОТКЛЮЧЕНИЕ времени вместе с установкой температуры или по отдельности ВКЛЮЧЕНИЕ/ОТКЛЮЧЕНИЕ времени либо установка температуры.
 - По достижении заданного значения времени таймера кондиционер выполнит действие, установленное таймером.
- Точность установки времени для данного таймера составляет 1 минуту.



Примечания:

- Еженедельный таймер, обычный таймер и таймер с автоматическим отключением не могут быть использованы одновременно.
- Еженедельный таймер не будет функционировать при следующих условиях.
Функция таймера отключена; неисправность системы; тестирование в действии; пульт дистанционного управления находится в режиме самоконтроля или контроля дистанционного управления; пользователь выполняет установку функции; пользователь выполняет установку текущего дня недели или времени; система находится в режиме центрального управления. (Система не будет производить операций (включение устройства, отключение устройства или установка температуры), которые запрещены при данных условиях.)

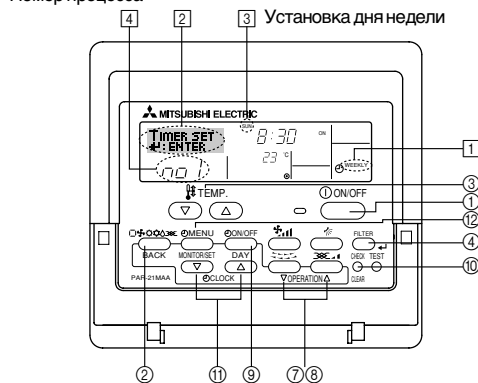
Номер процесса



► Порядок установки еженедельного таймера

- Убедитесь в том, что на дисплее отображен стандартный экран управления, а также индикатор еженедельного таймера ①.
- Нажмите кнопку вызова меню таймера ②, на экране должно появиться окно "Set Up" (на ②).
- Для установки даты нажмите кнопку On/Off (Вкл./Выкл.) таймера (установка Дня) ⑨. При каждом нажатии кнопки дисплей на ③ переключается на следующий параметр, в приведенной ниже последовательности: "Sun Mon Tues Wed Thurs Fri Sat" → "Sun" → ... → "Fri" → "Sat" → "Sun Mon Tues Wed Thurs Fri Sat" ...
- Нажмите  или  кнопку процесса (⑦ или ⑧) для выбора нужного номера процесса (от 1 до 8) ④.
* Согласно введенным значениям для шагов 3 и 4 будет выбрана одна из ячеек матрицы, изображенной ниже. (На изображении пульта дистанционного управления слева показано, как будет выглядеть дисплей при установке процесса 1 для воскресенья согласно значениям, приведенным ниже.)

Установка матрицы

Номер режима	Sunday	Monday	...	Saturday
N° 1	• 8:30 • ON • 23 °C			
N° 2	• 10:00 • OFF	• 10:00 • OFF	• 10:00 • OFF	• 10:00 • OFF
...				
N° 8				

<Установки процесса 1 для воскресенья>
Пуск кондиционера в 8:30 с температурой 23 °C.

<Установки процесса 2 для каждого дня>
Отключение кондиционера в 10:00.

Примечание:

При установке даты "Sun Mon Tues Wed Thurs Fri Sat" можно задать выполнение одного режима ежедневно в одно и то же время. (Пример: Вышеприведенный процесс 2, для всех дней недели.)

► Установка еженедельного таймера

Показывает время [5] [6] Показывает выбранный режим (ON (Вкл.) или OFF (Выкл.))
* Не отображается, если режим не установлен.

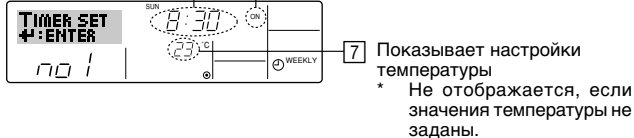

- Нажмите соответствующую кнопку установки времени [11], чтобы установить желаемое время (на [5]).
* При нажатой кнопке сначала будет осуществляться настройка значений времени для интервала в минуту, затем для интервала в десять минут, а затем для интервала в один час.
- Нажмите кнопку ВКЛ./ВЫКЛ. для выбора желаемого режима (Вкл. или Выкл.), [4].
* При каждом нажатии кнопки дисплей переключается на следующий параметр, в приведенной ниже последовательности: Изображение отсутствует (установки отсутствуют) → "ON" → "OFF".
- Нажмите соответствующую кнопку установки температуры [3] для установки желаемой температуры (на [7]).
* При каждом нажатии кнопки дисплей переключается на следующий параметр, в приведенной ниже последовательности: Изображение отсутствует (установки отсутствуют) ⇔ 24 ⇔ 25 ⇔ ... ⇔ 29 ⇔ 30 ⇔ 12 ⇔ ... ⇔ 23 ⇔ Изображение отсутствует. (Доступный диапазон значений: Диапазон значений для настройки составляет 12 °C - 30 °C. Актуальный диапазон контролируемой температуры, однако, зависит от типа подключенного устройства.)
- После выполнения настроек для шагов 5, 6 и 7 нажмите кнопку [12], чтобы зафиксировать значения.
Для сброса текущих значений настроек для выбранного режима нажмите кратковременно кнопку проверки (сброса значений) [1].
* Отображаемое время изменится на "--", а настройки режима On/Off (Вкл./Выкл.) и установки температуры исчезнут.
Для одномоментного сброса значений всех настроек еженедельного таймера нажмите и удерживайте кнопку проверки (сброса значений) [10] в течение двух секунд или более. Дисплей начнет мигать, сигнализируя тем самым, что значения всех настроек сброшены.)

Примечание:

Новые значения ввода будут проигнорированы, если кнопка режима (возврат) [2] будет нажата раньше, чем кнопка фильтра [4].

Если вводятся настройки для двух или более различных режимов для одного и того же времени, то будет включен только режим с наибольшим номером.

- Повторите шаги 3 - 8 для заполнения необходимого количества ячеек.
- Для возвращения к стандартному изображению экрана управления и завершения процедуры установки нажмите кнопку режима (возврата) [2].
- Для активизирования таймера нажмите кнопку On/Off (Вкл./Выкл.) таймера [9], при этом индикация "Таймер выключен" исчезнет с экрана.
Убедитесь, что индикация "Таймер выключен" исчезла с экрана.
* Если настройки таймера отсутствуют, то индикация "Таймер выключен" будет мигать на экране.

► Порядок просмотра настроек еженедельного таймера

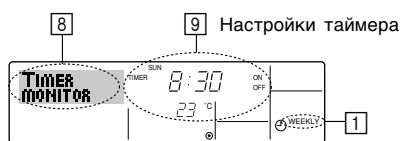

- Убедитесь, что индикатор еженедельного таймера присутствует на экране (на [1]).
- Нажмите кнопку вызова меню таймера [2], на экране должен появиться параметр "Monitor" (на [8]).
- Для выбора желаемой даты для просмотра нажмите кнопку On/Off (Вкл./Выкл.) таймера (установка даты) [9].

- Нажмите [V] или [A] кнопку процесса ([7] или [8]) для изменения вида процесса таймера, отображаемого на дисплее (на [9]).
* При нажатии кнопки происходит переход к следующему процессу таймера, по порядку значений времени.
- Для завершения режима отслеживания и возвращения к стандартному изображению экрана управления нажмите на кнопку режима (возврата) [2].

► Отключение еженедельного таймера

Нажмите на кнопку On/Off (Вкл./Выкл.) таймера [9], на [10] появится "Таймер выключен".

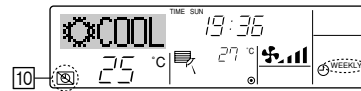

► Включение еженедельного таймера

Нажмите на кнопку On/Off (Вкл./Выкл.) таймера [9], индикация "Таймер выключен" (на [10]) потухнет.

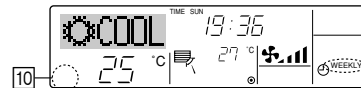

3.6.2. Использование обычного таймера

■ Обычный таймер может быть установлен в одном из трех режимов.

- Только время начала: Кондиционер начнет работать при наступлении установленного времени.
- Только время окончания: Кондиционер прекратит работать по истечению установленного времени.
- Время начала и окончания: Кондиционер включится и выключится в соответствии с установленным временем.

■ Настройки обычного таймера (включение и выключение) могут выполняться один раз в 72 часа. Время устанавливается с точностью до часа.

Примечания:

- Еженедельный таймер, обычный таймер и таймер с автоматическим отключением не могут быть использованы одновременно.
- Обычный таймер не будет функционировать при следующих условиях.

Функция таймера отключена; неисправность системы; тестирование в действии; пульт дистанционного управления находится в режиме самоконтроля или контроля дистанционного управления; пользователь выполняет выбор функции; пользователь выполняет установку таймера; система находится в режиме центрального управления. (При этих условиях эксплуатация с установленным временем включения/выключения запрещена.)

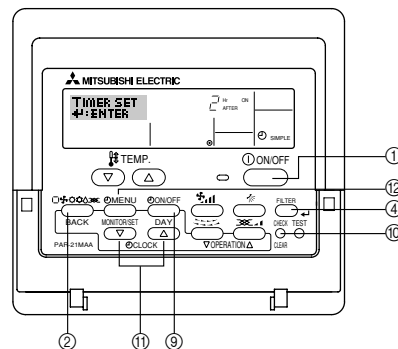

► Порядок установки обычного таймера

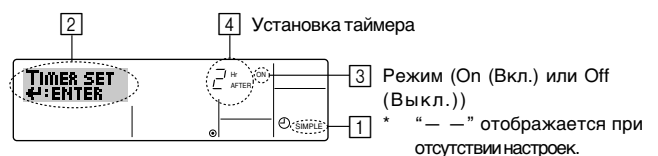

- Убедитесь в том, что на дисплее отображен стандартный экран управления, а также индикатор обычного таймера (на [1]). Если отображен иной индикатор, то переключите устройство на ОБЫЧНЫЙ ТАЙМЕР, используя выбор функций на пульте дистанционного управления (смотри руководство по установке).
- Нажмите на кнопку вызова меню таймера [2], на экране должно появиться окно "Set Up" (на [2]). (Обратите внимание, что каждое нажатие кнопки переключает дисплей с функции установки на функцию "Set Up" и "Monitor".)

- Нажмите кнопку ON/OFF (Вкл./Выкл.) для отображения текущих настроек включения или выключения обычного таймера. Нажмите кнопку один раз для отображения оставшегося времени до включения, а затем повторно для отображения оставшегося времени до выключения. (Индикация времени включения/выключения появится на [3]).

- Таймер "ON": Кондиционер начнет работать по истечению заданного количества часов.
- Таймер "OFF": Кондиционер прекратит работать по истечению заданного количества часов.

- Отображение "ON" и "OFF" на [3]: Нажмите соответствующую кнопку установки времени [1] и задайте необходимое количество часов для включения (если отображается "ON") или количество часов для выключения (если отображается "OFF") на [4].

- Доступный диапазон: От 1 до 72 часов

- Установите время включения и выключения, повторяя шаги 3 и 4.

- * Помните, что значения времени включения и выключения всегда разные!

- Сброс текущих настроек времени включения или выключения: Выведите на дисплей окно настройки времени включения или выключения (смотри шаг 3) и затем нажмите кнопку проверки (сброса значений) [2], значение настроек времени будет сброшено до "-" на [4]. (Если необходимо использовать только настройку времени включения или только настройку времени выключения, то нежелательный параметр должен отображаться в виде "-".)

- После выполнения описанных выше шагов 3 - 6 нажмите для кнопка [4] с целью фиксации введенных значений.

Примечание:

Новые параметры настроек будут проигнорированы, если кнопка режима (возврат) [2] будет нажата раньше, чем кнопка фильтра [4].

- Для возвращения к стандартному изображению экрана управления нажмите кнопку режима (возврат) [2].
- Для начала отсчета таймера в обратном порядке нажмите кнопку On/Off (Вкл./Выкл.) таймер [3]. При включенном таймере время таймера отображается на дисплее. **Убедитесь в том, что время таймера отображается на дисплее корректным образом.**

► Просмотр текущих настроек обычного таймера

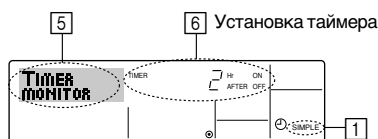

- Убедитесь, что индикатор обычного таймера присутствует на экране (на [1]).
- Нажмите на кнопку вызова меню таймер [3], на экране должно появиться окно режима "Monitor" (на [5]).
 - Если таймер включен и время включения или выключения установлено, то значение текущего времени таймера появится на [6].
 - Если установлены оба значения для времени включения и отключения, то данные два значения появляются поочередно.
- Для того чтобы закрыть окно режима отслеживания и вернуться к стандартному изображению экрана управления, нажмите кнопку режима (возврат) [2].

► Выключение обычного таймера...

Нажмите кнопку On/Off (Вкл./Выкл.) таймер [3], окно настройки таймера исчезнет с экрана (на [7]).

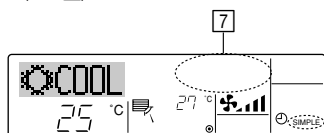

► Включение обычного таймера...

Нажмите на кнопку On/Off (Вкл./Выкл.) таймер [3], чтобы параметры настройки таймера появились на [7].

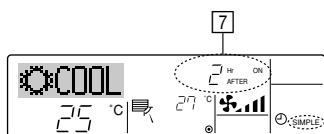

Пример:

Если для обычного таймера установлено время включения и выключения, то эксплуатация и отображение будут следующими.

Пример 1:

Включите таймер, установив для времени включения более раннее значение, чем для времени выключения.

Параметр настройки времени включения: 3 часа

Параметр настройки времени выключения: 7 часов

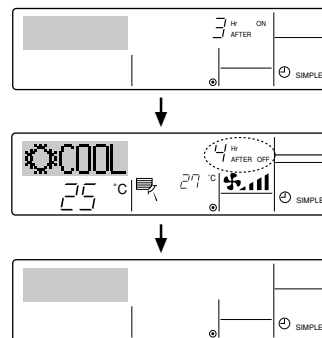

Время с момента включения таймера

Через 3 часа (после включения таймера)

Через 7 часов после включения таймера

На дисплее будет отображаться параметр настройки времени включения таймера (остающиеся до момента включения часы).
Дисплей переключится на изображение параметра настройки времени выключения таймера (остающиеся до момента выключения часы).
Отображаемое время: параметр времени выключения (7 часов) - параметр времени включения (3 часа) = 4 часа.
Кондиционер прекратит работу и будет оставаться в нерабочем состоянии до момента повторного включения.

Пример 2:

Включите таймер, установив для времени выключения более раннее значение, чем для времени включения

Параметр настройки времени включения: 5 часов

Параметр настройки времени выключения: 2 часа

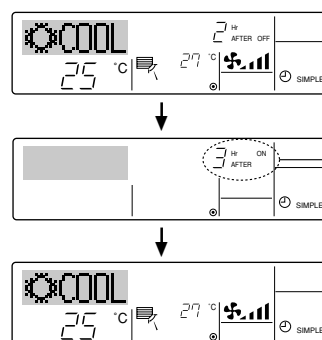

Время с момента включения таймера

Через 2 часа (после включения таймера)

Через 5 часов после включения таймера

На дисплее будет отображаться параметр настройки времени выключения таймера (остающиеся до момента выключения часы).
Дисплей переключится на изображение параметра настройки времени включения таймера (остающиеся до момента включения часы).
Отображаемое время: параметр времени включения (5 часов) - параметр времени выключения (2 часа) = 3 часа.
Кондиционер включится и будет работать до момента отключения.

3.6.3. Использование таймера с автоматическим отключением

- Данный таймер начнет обратный отсчет с момента включения кондиционера и отключит его по истечению установленного времени.
- Доступный диапазон настроек составляет от 30 минут до 4 часов, с 30-минутными интервалами.

Примечания:

- Еженедельный таймер, обычный таймер и таймер с автоматическим отключением не могут быть использованы одновременно.
- Таймер с автоматическим отключением не будет функционировать при следующих условиях.
Функция таймера отключена; неисправность системы; тестирование в действии; пульт дистанционного управления находится в режиме самоконтроля или контроля дистанционного управления; пользователь выполняет выбор функции; пользователь выполняет установку таймера; система находится в режиме центрального управления. (При этих условиях эксплуатация с установленным временем включения/выключения запрещена.)

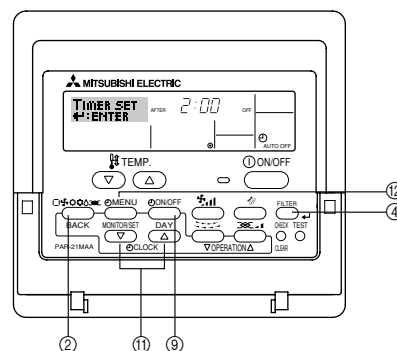

► Порядок установки таймера с автоматическим отключением

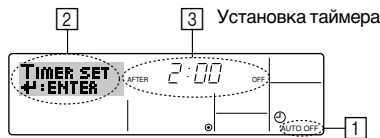

1. Убедитесь в том, что на дисплее отображен стандартный экран управления, а также индикатор "таймера с автоматическим отключением" (на **1**).
Если отображен иной индикатор, то переключите устройство на AUTO OFF TIMER (ТАЙМЕР С АВТОМАТИЧЕСКИМ ОТКЛЮЧЕНИЕМ), используя выбор функций на пульте дистанционного управления (смотри руководство по установке).
2. Удерживайте кнопку вызова меню таймер **2** в течение **3 секунд**, на экране должно появиться окно "Set Up" (на **2**).
(Обратите внимание, что каждое нажатие кнопки переключает дисплей с функции установки на функцию "Set Up" и "Monitor".)
3. Нажмите соответствующую кнопку установки времени **11**, чтобы установить время выключения (на **3**).
4. Нажмите кнопка **4** фильтра **4** для фиксации введенных значений.

Примечание:

Новое значение ввода будет проигнорировано, если кнопка режима (возврат) **2** будет нажата раньше, чем кнопка кнопка фильтра **4**.

5. Для завершения процедуры настройки и возврата к стандартному изображению экрана управления нажмите кнопку режима (возврат) **2**.
6. Если кондиционер уже работает, таймер начнет обратный отсчет немедленно. **Убедитесь, что параметры настройки таймера отображаются на дисплее корректным образом.**

► Проверка текущих параметров настройки таймера с автоматическим отключением

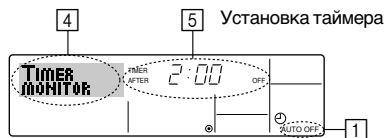

1. Убедитесь, что индикатор "Auto Off" присутствует на экране (на **1**).
2. Удерживайте кнопку вызова меню таймер **2** в течение **3 секунд**, на "Monitor" должно появиться окно режима отслеживания (на **4**).
• На **5** появится значение времени, оставшееся до выключения.
3. Для завершения режима отслеживания и возвращения к стандартному изображению экрана управления нажмите на кнопку режима (возврат) **2**.

► Выключение таймера с автоматическим отключением...

- Удерживайте кнопку On/Off (Вкл./Выкл.) таймер **2** в течение **3 секунд**, появится "Таймер выключен" (на **6**), а значение таймера (на **7**) исчезнет.

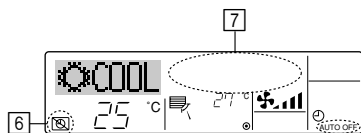

- Можно также выключить сам кондиционер. Значение таймера (на **7**) исчезнет с экрана.

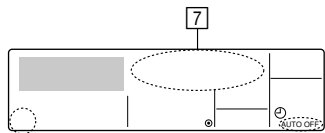

► Включение таймера с автоматическим отключением...

- Удерживайте кнопку On/Off (Вкл./Выкл.) таймер **2** в течение **3 секунд**. Индикация "Таймер выключен" исчезнет (на **6**), а на дисплее появятся настройки таймера (на **7**).
- Можно также включить непосредственно кондиционер. На **7** появится значение таймера.

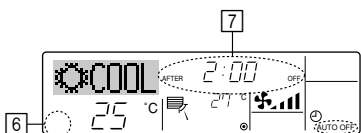

3.7. Блокировка кнопок пульта дистанционного управления (Пульт дистанционного управления с ограниченной функцией эксплуатации)

- При желании кнопки пульта дистанционного управления могут быть заблокированы. Выбор функций на пульте дистанционного управления может использоваться для выбора типа блокировки. (Информацию о выборе типа блокировки смотри в руководстве по установке).

В частности, можно использовать любой тип из следующих двух типов блокировки.

- 1 Блокировка всех кнопок:
Блокируются все кнопки пульта дистанционного управления.
- 2 Блокировка всех кнопок за исключением ON/OFF (ВКЛ./ВЫКЛ.):
Блокируются все кнопки кроме ON/OFF (ВКЛ./ВЫКЛ.). Использование иного режима эксплуатации.

Примечание:

Появление индикатора блокировки на экране сигнализирует о том, что кнопки в настоящий момент заблокированы.

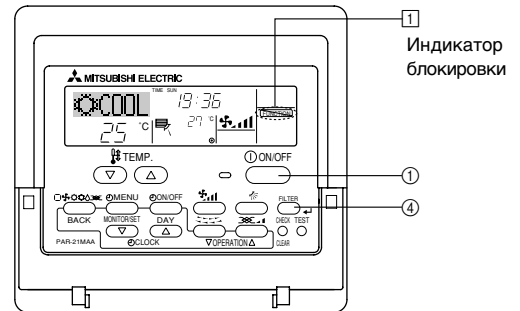

► Порядок блокировки кнопок

1. Удерживая кнопку **4** фильтра **4** нажмите и удерживайте кнопку ON/OFF (ВКЛ./ВЫКЛ.) в течение **2 секунд**. Появление индикатора блокировки на экране (на **1**) сигнализирует о том, что блокировка включена.

* Если попытка блокировки с помощью выбора функций на пульте дистанционного управления не удалась, то при нажатии на кнопку ERROR CODE (КОД ОШИБКИ) на дисплее будет выведено сообщение "Not Available".

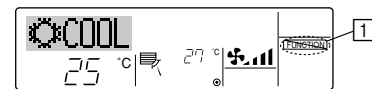

- Если нажать на заблокированную кнопку, на дисплее начнет мигать надпись "Locked" (Заблокирована) (на **1**).

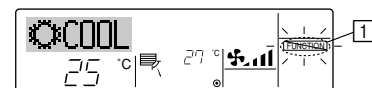

► Порядок разблокировки кнопок

1. Удерживая кнопку **4** фильтра **4**, нажмите и удерживайте кнопку ON/OFF (ВКЛ./ВЫКЛ.) в течение **2 секунд**, надпись "Locked" (Заблокирована) исчезнет с экрана (на **1**).



3.8. Прочая индикация

3.8.1. Центральное управление

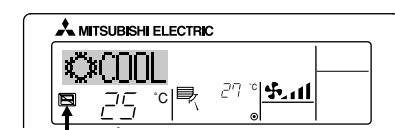

- Появляется, если работа устройства контролируется центральным контроллером и т.п. Ниже приведены ограниченные режимы эксплуатации.

- ВКЛ./ВЫКЛ. (включая режим таймера)
- Режим работы
- Установка температуры

Примечание:
 Может быть ограничена также в индивидуальном порядке.

3.8.2. Мигающий индикатор режима

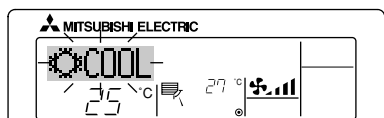

- При непрерывном мигании индикатора свидетельствует о том, что подключенный к наружному блоку другой внутренний блок уже работает в другом режиме эксплуатации. Противопоставьте режиму эксплуатации другого внутреннего блока.
- Переключение режима после того, как дисплей начал мигать. Отображается, если режим эксплуатации ограничен центральным контроллером для всех периодов и т.п. Используйте другой режим эксплуатации.

3.8.3. Мигающий "Filter"

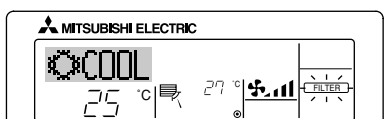

- Свидетельствует о том, что необходима очистка фильтра. Очистите фильтр.
- Сброс значений "FILTER" с дисплея. Если кнопку [FILTER] (ФИЛЬТР) нажать дважды после очистки фильтра, значения фильтра на дисплее будут сброшены.

3.8.4. Мигающие коды ошибок

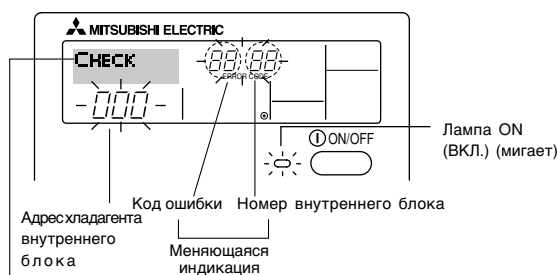

В случае возникновения проблемы, если был введен контактный номер, на дисплее будет отображен этот номер. (Его можно установить с помощью выбора функций на пульте дистанционного управления. Информацию смотри в руководстве по установке.)

- Если мигают одновременно лампа ON (ВКЛ.) и код ошибки: Данная индикация свидетельствует о том, что в работе кондиционера возникли неполадки и он остановлен (продолжение эксплуатации невозможно). Запомните отображаемый номер блока и код ошибки, затем отключите кондиционер от сети и обратитесь к вашему поставщику оборудования или в службу сервиса.

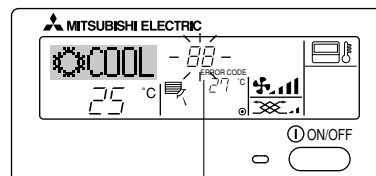

Код ошибки

- Если мигает только код ошибки (лампа ON (ВКЛ.) горит постоянно): Кондиционер продолжает работу, однако, в системе, возможно, возникла ошибка. В подобной ситуации запишите номер ошибки и обратитесь в ваш поставщик оборудования или в службу сервиса.
 * Если ранее был введен контактный номер для вызова в случае возникновения проблемы, нажмите на кнопку проверки, чтобы вывести его на экран. (Его можно установить с помощью выбора функций на пульте дистанционного управления. Информацию смотри в руководстве по установке)

Если нажата кнопка проверки:

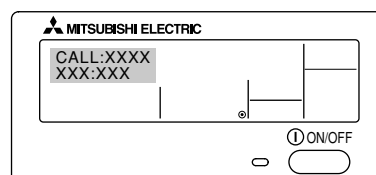

4. Полезные советы

Даже небольшие меры по уходу за кондиционером воздуха могут способствовать более эффективной работе прибора с точки зрения качества кондиционирования, вашей платы за электричество и т.д.

Установка правильной температуры в помещении

- При режиме охлаждения оптимальная разница между температурой снаружи и внутри составляет примерно 5 °C.
- Если температура в помещении повышается по 1 °C на период эксплуатации с охлаждением, то вы экономите примерно 10 % электроэнергии.
- Чрезмерное охлаждение вредно для здоровья. Это также приводит к чрезмерному расходованию электроэнергии.

Тщательно прочищайте фильтры

- Если мембрана воздушного фильтра забита грязью, то эффективность потока воздуха и кондиционирования может быть существенно снижена. Если вы не устранили загрязнения, то оно может привести к неполадке прибора. Особенно важно прочищать фильтр в начале сезона, когда используется охлаждение, и отопительного сезона. (При особо обильном скоплении пыли и грязи прочищайте фильтр более тщательно.)

Предотвращайте проникновение тепла в период эксплуатации с охлаждением

- Для предотвращения проникновения тепла в период эксплуатации с охлаждением повесьте на окна шторы или жалюзи для блокировки солнечного света. Также не открывайте без необходимости входные или выходные двери.

Периодически включайте режим вентиляции

- В закрытой на длительный период времени комнате воздух периодически загрязняется, поэтому иногда необходимо вентилировать помещение. Необходимо принимать особые меры предосторожности, если вместе с кондиционером используются газовые приборы. При использовании устройства "LOSSNAY", произведенного нашей компанией, можно проводить вентиляцию с меньшим количеством отходов. Подробную информацию о данном устройстве можно получить у поставщика оборудования.

5. Уход за прибором

Обслуживание фильтра должно всегда выполняться специалистом по техобслуживанию.

До проведения обслуживания прибора отключите электропитание (положение ВЫКЛ.).

⚠ Внимание:



- Прежде чем начать чистку, остановите работу прибора и отключите подачу электропитания. Помните, что внутренний вентилятор работает на высокой скорости, что сопряжено с риском личной травмы.
- Воздушный фильтр устанавливается на обратном воздухе для удаления пыли всасываемого воздуха. (Стандартный фильтр, как правило, должен прочищаться один раз в неделю, а фильтр с длительным сроком эксплуатации – в начале каждого сезона эксплуатации.)

Методы прочистки

- Смахните пыль легкими движениями или прочистите фильтр пылесосом. Если фильтр сильно загрязнен, промойте его в чуть теплой воде с растворенным в ней нейтральным детергентом, а затем прополощите его в чистой воде. После мытья фильтр необходимо просушить, а затем установить на место.

6. Исправление неполадок

Прежде чем вызывать специалиста по ремонту, обратитесь к нижеприведенной таблице. Здесь Вы можете найти простое решение Вашей проблемы.

- **Устройство недостаточно хорошо охлаждает или обогревает помещение.**
 - Прочистите фильтр (пыль и мусор, остающиеся в фильтре, уменьшают поток воздуха).
 - Проверьте значение температуры и при необходимости отрегулируйте.
 - Увеличьте свободное пространство вокруг наружного прибора.
 - Впускное или выпускное отверстие засорено?
 - Дверь или окно открыто?
- **Из устройства во время подачи воды слышен “свистящий” звук.**
 - Этот звук слышен тогда, когда внутри устройства переливается хладагент или изменяется его уровень.
- **Из устройства слышен тикающий звук.**
 - Этот звук слышен в случае, когда внутри устройства сжимаются или разжимаются детали вследствие изменения температура.
- **В помещении ощущается запах.**
 - Причиной этому служит выделение устройством запахов, поглощенных от стен, ковров, мебели и одежды.
- **Из внутреннего прибора выделяется белый туман.**
 - Такое случается, если устройство включено в помещении с повышенной влажностью.
- **Из внутреннего прибора выделяется вода или влага.**
 - Это происходит для выделения воды, накопившейся вследствие конденсации на трубах и зажимах.
 - Это происходит для выделения воды из теплообменника.
- **Индикаторы на пульте дистанционного управления не загораются при работе.**
 - Включите питание. Отобразится индикация “”.
- **На пульте дистанционного управления горит индикатор .**
 - Если индикаторная лампа  горит, то пуск и прекращение работы, функции режима работы или установки температуры на пульте дистанционного управления невозможны.
- **Сразу же после повторного запуска устройства функции запуска и остановки недоступны.**
 - Подождите приблизительно три минуты (работа остановлена с целью предотвращения повреждения кондиционера воздуха).
- **Устройство включается не сразу.**
 - Подождите, пока устройство самостоятельно не включится повторно. Компрессор может не включаться, если замкнута защитная цепь в наружном приборе, которая при активации предотвращает повторное включение устройства в течение трех минут.

⚠ Внимание:

- Не сушите фильтр под воздействием прямых солнечных лучей или огня и т.д. Это может привести к деформации фильтра.
- Промывание фильтра в горячей воде (свыше 50 градусов Цельсия) может также привести к его деформации.

⚠ Внимание:

Никогда не проливайте на кондиционер воду и не опрыскивайте его аэрозолем с возгорающимся составом. Чистка такими методами может привести к поломке кондиционера, электрическому шоку или пожару.

Замена фильтра

[Fig. 5.0.1] (P. 2)

- Ⓐ Выпускное отверстие
- Ⓑ Впускное отверстие
- Ⓒ Воздушный фильтр
- Ⓓ Ручка воздушного фильтра

- (1) Воздушный фильтр находится во впускном отверстии (на задней части устройства).
- (2) Поднимите ручки фильтра и потяните фильтр на себя.
- (3) Если необходимо использовать вентиляционный воздуховод, снимите воздушный фильтр. В этом случае необходимо изготовить фильтр на месте и установить его рядом с решеткой впускного отверстия.

● Устройство включается без нажатия кнопки запуска/остановки.

- Таймер включен?
Нажмите кнопку запуска/остановки для выключения устройства.
- С пульта дистанционного управления была послана команда?
Выясните, не использовался ли пульт дистанционного управления.
- Индикаторная лампа  горит?
Выясните, не использовался ли пульт дистанционного управления.
- Выбран автоматический режим (охлаждения/обогрева)?
Нажмите кнопку запуска/остановки для выключения устройства.

● Устройство выключается без нажатия кнопки запуска/остановки.

- Таймер включен?
Нажмите кнопку запуска/остановки для повторного включения устройства.
- С пульта дистанционного управления была послана команда?
Выясните, не использовался ли пульт дистанционного управления.
- Индикаторная лампа  горит?
Выясните, не использовался ли пульт дистанционного управления.

● На пульте дистанционного управления появится надпись “PLEASE WAIT”.

- Проводится проверка функции автоматического запуска (продолжается приблизительно две минуты).

● На пульте дистанционного управления отображается код ошибки.

- Активирована функция самодиагностики для защиты кондиционера воздуха.
* Не пытайтесь самостоятельно произвести ремонт. Выключите устройство с помощью основного выключателя и обратитесь к поставщику кондиционера. Сообщите поставщику название устройства и информацию, отображающуюся на пульте дистанционного управления.

● Не работает вентилятор внутреннего прибора.

- Проверьте защитное реле на двигателе вентилятора и убедитесь, не сработало ли оно.
Если сработало реле защиты от сверхтоков, выключите его, устранив причину срабатывания (например, блокировка двигателя). Для отключения реле откройте коробку управления и нажмите на зеленый зажим справа на нижней части реле до щелчка. Отожмите зажим и убедитесь, что он вернулся в исходное положение. Обратите внимание, что если на зажим нажать слишком сильно, он не вернется в первоначальное положение.

Если вышеприведенная информация не применима к Вашей ситуации, выключите главный выключатель питания и обратитесь к дилеру, у которого Вы приобрели данный кондиционер воздуха, сообщив ему название модели и описав суть проблемы. Не пытайтесь самостоятельно отремонтировать прибор.

В любом из нижеописанных случаев выключите главный выключатель питания и обратитесь к Вашему местному дилеру с просьбой о проведении технического обслуживания:

- Мигает лампочка работы (на главном приборе).
- Выключатели не работают должным образом.
- Часто выключается прерыватель цепи (или часто перегорает предохранитель).
- В прибор случайно попала вода.
- Из прибора вытекает вода.
- В прибор случайно упал посторонний предмет.
- Во время работы прибора слышен необычный звук.

Перечисленные ниже симптомы не являются неполадками:

Запахи: например, запах табака или косметики может сохраняться некоторое время после того, как он был втянут кондиционером.

Звук циркулирующей во внутреннем приборе жидкости: может быть слышен после включения или выключения прибора и объясняется циркуляцией хладагента внутри прибора.

Легкое потрескивание, исходящее из внутреннего прибора: возможно в начале или конце операции охлаждения или обогрева. Вызвано расширением или сокращением деталей внутреннего прибора вследствие изменения температуры.

Примечание: Хладагент, используемый в кондиционере, не представляет опасности. Обычно утечек хладагента не происходит, однако, контакт высвободившегося в случае утечки хладагента с огнем от тепловентилятора, электрического камина, воздухонагревателя и т.п. может привести к образованию вредных веществ.

При проведении ремонтных работ обязательно поинтересуйтесь у представителя сервисного центра о наличии утечки хладагента.

7. Установка, перемещение и проверка работы оборудования

Место установки

Проконсультируйтесь с вашим поставщиком относительно подробностей установки и переноса оборудования.

Внимание:

Никогда не устанавливайте кондиционер там, где имеется риск утечки воспламеняющегося газа.

При утечке и аккумуляции газа вокруг прибора может возникнуть пожар.

Никогда не устанавливайте кондиционер в указанных ниже местах:

- там, где много машинного масла
- в местах, расположенных близко к океану и пляжу, где много соли.
- в местах с высокой влажностью
- в местах, расположенных близко от горячих источников
- в местах наличия сернистого газа
- в местах, где расположено высокочастотное оборудование (высокочастотное сварочное оборудование и т.д.)
- в местах, где часто используются кислотные растворы
- в местах, где часто используются специальные распылители
- устанавливайте внутренний прибор строго горизонтально. В противном случае может произойти утечка воды.
- Предпринимайте достаточные меры по сокращению шума при установке кондиционеров в больницах или в помещениях, связанных с телекоммуникацией.

Если кондиционер используется в любом из вышеуказанных местоположений, возможны частые неполадки в функционировании прибора. Рекомендуется избегать установки прибора в вышеуказанных местах.

За дополнительной информацией обращайтесь к поставщику.

Рекомендации по электропроводке

Внимание:

- Электропроводка должна выполняться квалифицированными специалистами электриком в соответствии с [техническими стандартами установки электрооборудования], [правила внутренней проводки], а также инструкциями, приведенными в руководстве по установке и при использовании специальных линий электропроводки. Использование других приборов на этой линии подачи электропитания может привести к перегоранию прерывателей и предохранителей.

- Никогда не подсоединяйте провод заземления к проводам заземления газовой трубы, трубы для воды, разрядника или телефонной линии. За подробной информацией обращайтесь к поставщику.
- При некоторых типах установки в обязательном порядке должен устанавливаться прерыватель цепи заземления. За подробной информацией обращайтесь к поставщику.

Перенос прибора

- При снятии или повторной установке кондиционера в связи с расширением помещения, перепланировкой или переездом, проконсультируйтесь с вашим поставщиком заранее, чтобы оценить стоимость работы профессионального инженера, услуги которого требуются при переносе прибора.

Внимание:

При переносе и повторной установке кондиционера проконсультируйтесь с вашим поставщиком. Неправильная установка может привести к электрическому шоку, пожару и т.д.

Необходимо также обращать внимание на фактор шума

- При установке прибора выберите такое место, которое абсолютно способно выдерживать вес кондиционера, и там, где возможно сократить шум и вибрацию.
- Выберите такое место, где шум холодного или теплого воздуха, выходящего из внешнего прибора кондиционера, не будет беспокоить соседей.
- Если перед выходом воздуха внешнего прибора кондиционера находится какой-то посторонний предмет, это ухудшает его работу и может привести к повышенному уровню шума. Избегайте ставить какие-либо посторонние предметы вблизи от выхода воздуха.
- Если кондиционер производит необычный шум, проконсультируйтесь с вашим поставщиком.

Техобслуживание и инспекция

- Если кондиционер используется на протяжении нескольких сезонов, его внутренние части могут запачкаться, что приведет к ухудшению работы.

В зависимости от условий использования прибор может генерировать неприятный запах и дренажное устройство может начать плохо функционировать в связи с накоплением пыли, грязи и т.д.

8. Технические условия

Название модели	PEA-RP200GA	PEA-RP250GA	PEA-RP400GA	PEA-RP500GA	
Электропитание	Напряжение В				
	3N ~ 380, 400, 415				
	Частота Гц				
	50				
Внешнее статическое давление	Па				
	150				
Скорость потока воздуха (Высокий/Низкий)	м³/ч	3900/3120	4800/3840	7200	9600
Скорость потока воздуха (Высокий/Низкий)	дБ (А)	51/48	400 52/49	52	53
	Высота мм			595	
	Ширина мм	1400	1600	1947	
	Глубина мм	634		764	
Чистый вес	кг	70	77	130	133

Примечания: Электрические спецификации указаны на табличке, прикрепленной к блоку.

Номинальные условия (охлаждение) в помещении: 27 °C DB, 19 °C WB

Наружный: 35 °C DB

Номинальные условия (обогрев) в помещении: 20 °C DB

Наружный: 7 °C DB, 6 °C WB

This product is designed and intended for use in the residential,
commercial and light-industrial environment.

The product at hand is based on the following EU regulations:

- Low Voltage Directive 2006/95/ EC
- Electromagnetic Compatibility Directive 2004/108/ EC

Please be sure to put the contact address/telephone number on
this manual before handing it to the customer.